



APPLICATION NO.	ISSUE DATE	PATENT NO.	ATTORNEY DOCKET NO.	CONFIRMATION NO.
14/983,984	03/21/2017	9597594	13132.0002-00000	3490

22850 7590 03/01/2017

OBLON, MCCLELLAND, MAIER & NEUSTADT, L.L.P.
1940 DUKE STREET
ALEXANDRIA, VA 22314

ISSUE NOTIFICATION

The projected patent number and issue date are specified above.

Determination of Patent Term Adjustment under 35 U.S.C. 154 (b) (application filed on or after May 29, 2000)

The Patent Term Adjustment is 0 day(s). Any patent to issue from the above-identified application will include an indication of the adjustment on the front page.

If a Continued Prosecution Application (CPA) was filed in the above-identified application, the filing date that determines Patent Term Adjustment is the filing date of the most recent CPA.

Applicant will be able to obtain more detailed information by accessing the Patent Application Information Retrieval (PAIR) WEB site (<http://pair.uspto.gov>).

Any questions regarding the Patent Term Extension or Adjustment determination should be directed to the Office of Patent Legal Administration at (571)-272-7702. Questions relating to issue and publication fee payments should be directed to the Application Assistance Unit (AAU) of the Office of Data Management (ODM) at (571)-272-4200.

APPLICANT(s) (Please see PAIR WEB site <http://pair.uspto.gov> for additional applicants):

GREE, INC., Tokyo, JAPAN;
Taiki Eda, Tokyo, JAPAN;

The United States represents the largest, most dynamic marketplace in the world and is an unparalleled location for business investment, innovation, and commercialization of new technologies. The USA offers tremendous resources and advantages for those who invest and manufacture goods here. Through SelectUSA, our nation works to encourage and facilitate business investment. To learn more about why the USA is the best country in the world to develop technology, manufacture products, and grow your business, visit SelectUSA.gov.

INFORMATION DISCLOSURE STATEMENT BY APPLICANT <i>(Use as many sheets as necessary)</i>				Complete if Known			
				Application Number		14/983,984	
				Filing Date		December 30, 2015	
				First Named Inventor		Taiki EDA	
				Art Unit		3714	
				Examiner Name		Not Yet Assigned	
Sheet	1	of	2	Attorney Docket Number		13132.0002-00000	

Change(s) applied
to do
/J.E.B./
9/6/2016

U.S. PATENTS						
Examiner Initials	Cite No. ¹	Document Number		Issue or Publication Date MM-DD-YYYY	Name of Patentee or Applicant of Cited Document	Pages, Columns, Lines, Where Relevant Passages or Relevant Figures Appear
		Number-Kind Code ² (if known)				
		US-6454653 B1		09-24-2002	Square Co. Ltd. Kawazu	
		US-				
U.S. PUBLISHED PATENT APPLICATIONS						
Examiner Initials	Cite No. ³	Document Number		Issue or Publication Date MM-DD-YYYY	Name of Patentee or Applicant of Cited Document	Pages, Columns, Lines, Where Relevant Passages or Relevant Figures Appear
		Number-Kind Code ⁴ (if known)				
		US-				
		US-				

Note: Submission of copies of U.S. Patents and published U.S. Patent Applications is not required.

FOREIGN PATENT DOCUMENTS							
Examiner Initials	Cite No. ¹	Foreign Patent Document		Publication Date MM-DD-YYYY	Name of Patentee or Applicant of Cited Document	Pages, Columns, Lines, Where Relevant Passages or Relevant Figures Appear	Translation ⁸
		Country Code ⁵ Number ⁶ Kind Code ⁷ (if known)					
		JP 2007-215757A		08-30-2007	Konami Digital Entertainment		Yes
		JP 2009-207624A		09-17-2009	Namco Bandai Games Inc.		Yes
		JP 2010-125023A		06-10-2010	Square Enix Co. Ltd.		Yes
		JP 2011-000170A		01-06-2011	Namco Bandai Games Inc.		Yes
		JP 2007-296199A		11-15-2007	Square Enix Co. Ltd.		Yes
		JP 2011-161042A		08-25-2011	Konami Digital Entertainment Co. Ltd.		Yes
		JP 2009-233098A		10-15-2009	Namco Bandai Games, Inc.		Yes
		JP 2015-066141A		04-13-2015	Gree Inc.		Yes
		JP 5676032B		01-09-2015	Gree Inc.		Yes
		JP 2000-279637A		10-10-2000	Square Co Ltd.		Abstract
		JP 2002-052249A		02-19-2002	Namco Ltd.		Abstract
		JP 2009-207624A		09-17-2009	Namco Bandai Games Inc.		Abstract
		JP 2010-125023A		06-10-2010	Square Enix Co. Ltd.		Abstract
		EP 1040855A2		10-04-2000	Square Co Ltd.		Yes
		DE 60035382T2		10-31-2007	Square Co Ltd.		Abstract

NONPATENT LITERATURE DOCUMENTS			
Examiner Initials	Cite No. ¹	Include name of the author (in CAPITAL LETTERS), title of the article (when appropriate), title of the item (book, magazine, journal, serial, symposium, catalog, etc.), date, page(s), volume-issue number(s), publisher, city and/or country where published.	Translation ⁶
		International Search Report for corresponding international application no. PCT/JP2014/075673; mailed October 21, 2014 (3 pages).	Yes
		Final Rejection for corresponding JP Application No. 2015-123316 dated 09/30/2015 (5 pages).	Yes

ALL REFERENCES CONSIDERED EXCEPT WHERE LINED THROUGH. /M.A./

PART B - FEE(S) TRANSMITTAL

**Complete and send this form, together with applicable fee(s), to: Mail Mail Stop ISSUE FEE
 Commissioner for Patents
 P.O. Box 1450
 Alexandria, Virginia 22313-1450
 or Fax (571)-273-2885**

INSTRUCTIONS: This form should be used for transmitting the ISSUE FEE and PUBLICATION FEE (if required). Blocks 1 through 5 should be completed where appropriate. All further correspondence including the Patent, advance orders and notification of maintenance fees will be mailed to the current correspondence address as indicated unless corrected below or directed otherwise in Block 1, by (a) specifying a new correspondence address; and/or (b) indicating a separate "FEE ADDRESS" for maintenance fee notifications.

CURRENT CORRESPONDENCE ADDRESS (Note: Use Block 1 for any change of address)

Note: A certificate of mailing can only be used for domestic mailings of the Fee(s) Transmittal. This certificate cannot be used for any other accompanying papers. Each additional paper, such as an assignment or formal drawing, must have its own certificate of mailing or transmission.

Certificate of Mailing or Transmission

I hereby certify that this Fee(s) Transmittal is being deposited with the United States Postal Service with sufficient postage for first class mail in an envelope addressed to the Mail Stop ISSUE FEE address above, or being facsimile transmitted to the USPTO (571) 273-2885, on the date indicated below.

(Depositor's name)
(Signature)
(Date)

CUSTOMER NUMBER
22850

APPLICATION NO.	FILING DATE	FIRST NAMED INVENTOR	ATTORNEY DOCKET NO.	CONFIRMATION NO.
14/983,984	12/30/2015	Taiki Eda	13132.0002-00000	3490

TITLE OF INVENTION: COMPUTER CONTROL METHOD, CONTROL PROGRAM AND COMPUTER

APPLN. TYPE	ENTITY STATUS	ISSUE FEE DUE	PUBLICATION FEE DUE	PREV. PAID ISSUE FEE	TOTAL FEE(S) DUE	DATE DUE
nonprovisional	UNDISCOUNTED	\$960	\$0	\$0	\$960	03/14/2017

EXAMINER	ART UNIT	CLASS-SUBCLASS
AHMED, MASUD	3717	463-042000

<p>1. Change of correspondence address or indication of "Fee Address" (37 CFR 1.363).</p> <p><input type="checkbox"/> Change of correspondence address (or Change of Correspondence Address form PTO/SB/122) attached.</p> <p><input type="checkbox"/> "Fee Address" indication (or "Fee Address" Indication form PTO/SB/47; Rev 03-02 or more recent) attached. Use of a Customer Number is required.</p>	<p>2. For printing on the patent front page, list</p> <p>(1) The names of up to 3 registered patent attorneys or agents OR, alternatively, <u>1 Oblon, McClelland,</u></p> <p>(2) The name of a single firm (having as a member a registered attorney or agent) and the names of up to 2 registered patent attorneys or agents. If no name is listed, no name will be printed. <u>2 Maier & Neustadt, L.L.P.</u></p> <p><u>3</u></p>
---	--

3. ASSIGNEE NAME AND RESIDENCE DATA TO BE PRINTED ON THE PATENT (print or type)

PLEASE NOTE: Unless an assignee is identified below, no assignee data will appear on the patent. If an assignee is identified below, the document has been filed for recordation as set forth in 37 CFR 3.11. Completion of this form is NOT a substitute for filing an assignment.

(A) NAME OF ASSIGNEE GREE, INC.	(B) RESIDENCE: (CITY and STATE OR COUNTRY) Tokyo, JAPAN
---	---

Please check the appropriate assignee category or categories (will not be printed on the patent): Individual Corporation or other private group entity Government

<p>4a. The following fee(s) are submitted:</p> <p><input checked="" type="checkbox"/> Issue Fee</p> <p><input type="checkbox"/> Publication Fee (No small entity discount permitted)</p> <p><input type="checkbox"/> Advance Order - # of Copies _____</p>	<p>4b. Payment of Fee(s): (Please first reapply any previously paid issue fee shown above)</p> <p><input type="checkbox"/> A check is enclosed.</p> <p><input checked="" type="checkbox"/> Payment by credit card. Transmitted Via EFS Web</p> <p><input checked="" type="checkbox"/> The director is hereby authorized to charge the required fee(s), any deficiency, or credits any overpayment, to Deposit Account Number <u>15-0030</u> (enclose an extra copy of this form).</p>
--	--

5. Change in Entity Status (from status indicated above)

Applicant certifying micro entity status. See 37 CFR 1.29

Applicant asserting small entity status. See 37 CFR 1.27

Applicant changing to regular undiscounted fee status.

NOTE: Absent a valid certification of Micro Entity Status (see forms PTO/SB/15A and 15B), issue fee payment in the micro entity amount will not be accepted at the risk of application abandonment.

NOTE: If the application was previously under micro entity status, checking this box will be taken to be a notification of loss of entitlement to micro entity status.

NOTE: Checking this box will be taken to be a notification of loss of entitlement to small or micro entity status, as applicable.

NOTE: This form must be signed in accordance with 37 CFR 1.31 and 1.33. See 37 CFR 1.4 for signature requirements and certifications.

Authorized Signature <u>/Craig R. Feinberg/</u>	Date <u>2/1/2017</u>
Typed or printed name <u>Craig R. Feinberg</u>	Registration No. <u>62,116</u>

Electronic Patent Application Fee Transmittal				
Application Number:	14983984			
Filing Date:	30-Dec-2015			
Title of Invention:	COMPUTER CONTROL METHOD, CONTROL PROGRAM AND COMPUTER			
First Named Inventor/Applicant Name:	Taiki Eda			
Filer:	Bradley Davis Lytle/Adriana Grogan			
Attorney Docket Number:	13132.0002-00000			
Filed as Large Entity				
Filing Fees for Utility under 35 USC 111(a)				
Description	Fee Code	Quantity	Amount	Sub-Total in USD(\$)
Basic Filing:				
Pages:				
Claims:				
Miscellaneous-Filing:				
Petition:				
Patent-Appeals-and-Interference:				
Post-Allowance-and-Post-Issuance:				
UTILITY APPL ISSUE FEE	1501	1	960	960

Description	Fee Code	Quantity	Amount	Sub-Total in USD(\$)
Extension-of-Time:				
Miscellaneous:				
Total in USD (\$)				960

Electronic Acknowledgement Receipt	
EFS ID:	28230060
Application Number:	14983984
International Application Number:	
Confirmation Number:	3490
Title of Invention:	COMPUTER CONTROL METHOD, CONTROL PROGRAM AND COMPUTER
First Named Inventor/Applicant Name:	Taiki Eda
Customer Number:	22850
Filer:	Bradley Davis Lytle/Adriana Grogan
Filer Authorized By:	Bradley Davis Lytle
Attorney Docket Number:	13132.0002-00000
Receipt Date:	01-FEB-2017
Filing Date:	30-DEC-2015
Time Stamp:	12:59:28
Application Type:	Utility under 35 USC 111(a)

Payment information:

Submitted with Payment	yes
Payment Type	CARD
Payment was successfully received in RAM	\$960
RAM confirmation Number	020117INTEFSW12594800
Deposit Account	
Authorized User	
The Director of the USPTO is hereby authorized to charge indicated fees and credit any overpayment as follows:	

File Listing:					
Document Number	Document Description	File Name	File Size(Bytes)/ Message Digest	Multi Part /.zip	Pages (if appl.)
1	Issue Fee Payment (PTO-85B)	480693us.pdf	643941 f19ac2c86c2e4530cbb77568548d75995865476	no	1
Warnings:					
Information:					
2	Fee Worksheet (SB06)	fee-info.pdf	30504 f8189f2cafff672780f60bb42c644c731279f2489	no	2
Warnings:					
Information:					
Total Files Size (in bytes):			674445		
<p>This Acknowledgement Receipt evidences receipt on the noted date by the USPTO of the indicated documents, characterized by the applicant, and including page counts, where applicable. It serves as evidence of receipt similar to a Post Card, as described in MPEP 503.</p> <p><u>New Applications Under 35 U.S.C. 111</u> If a new application is being filed and the application includes the necessary components for a filing date (see 37 CFR 1.53(b)-(d) and MPEP 506), a Filing Receipt (37 CFR 1.54) will be issued in due course and the date shown on this Acknowledgement Receipt will establish the filing date of the application.</p> <p><u>National Stage of an International Application under 35 U.S.C. 371</u> If a timely submission to enter the national stage of an international application is compliant with the conditions of 35 U.S.C. 371 and other applicable requirements a Form PCT/DO/EO/903 indicating acceptance of the application as a national stage submission under 35 U.S.C. 371 will be issued in addition to the Filing Receipt, in due course.</p> <p><u>New International Application Filed with the USPTO as a Receiving Office</u> If a new international application is being filed and the international application includes the necessary components for an international filing date (see PCT Article 11 and MPEP 1810), a Notification of the International Application Number and of the International Filing Date (Form PCT/RO/105) will be issued in due course, subject to prescriptions concerning national security, and the date shown on this Acknowledgement Receipt will establish the international filing date of the application.</p>					



UNITED STATES PATENT AND TRADEMARK OFFICE

UNITED STATES DEPARTMENT OF COMMERCE
United States Patent and Trademark Office
Address: COMMISSIONER FOR PATENTS
P.O. Box 1450
Alexandria, Virginia 22313-1450
www.uspto.gov

APPLICATION NO.	FILING DATE	FIRST NAMED INVENTOR	ATTORNEY DOCKET NO.	CONFIRMATION NO.
14/983,984	12/30/2015	Taiki Eda	13132.0002-00000	3490
7590 01/13/2017 OBLON, MCCLELLAND, MAIER & NEUSTADT, L.L.P. 1940 DUKE STREET ALEXANDRIA, VA 22314			EXAMINER AHMED, MASUD	
			ART UNIT	PAPER NUMBER
			3717	
			NOTIFICATION DATE	DELIVERY MODE
			01/13/2017	ELECTRONIC

NOTICE OF NON-COMPLIANT INFORMATION DISCLOSURE STATEMENT

An Information Disclosure Statement (IDS) filed 12/29/16 in the above-identified application fails to meet the requirements of 37 CFR 1.97(d) for the reason(s) specified below. Accordingly, the IDS will be placed in the file, but the information referred to therein has not been considered.

The IDS is not compliant with 37 CFR 1.97(d) because:

- The IDS lacks a statement as specified in 37 CFR 1.97(e).
- The IDS lacks the fee set forth in 37 CFR 1.17(p).
- The IDS was filed after the issue fee was paid. Applicant may wish to consider filing a petition to withdraw the application from issue under 37 CFR 1.313(c) to have the IDS considered. See MPEP 1308.

JeL Ut
571-272-4200 or 1-888-786-0101
Application Assistance Unit
Office of Data Management

Form PTO 1449 (Modified)		U.S. DEPARTMENT OF COMMERCE PATENT AND TRADEMARK OFFICE		ATTY DOCKET NO. 480693US		SERIAL NO. 14/983,984	
LIST OF REFERENCES CITED BY APPLICANT				APPLICANT Taiki EDA			
FILING DATE December 30, 2015				GROUP 3717			
U.S. PATENT DOCUMENTS							
EXAMINER INITIAL	DOCUMENT NUMBER	DATE	NAME	CLASS	SUB CLASS	FILING DATE IF APPROPRIATE	
	AA						
	AB						
	AC						
	AD						
	AE						
	AF						
	AG						
	AH						
	AI						
	AJ						
	AK						
	AL						
	AM						
	AN						
FOREIGN PATENT DOCUMENTS							
	DOCUMENT NUMBER	DATE	COUNTRY	TRANSLATION			
				YES	NO		
	AO						
	AP						
	AQ						
	AR						
	AS						
	AT						
	AU						
	AV						
OTHER REFERENCES (Including Author, Title, Date, Pertinent Pages, etc.)							
	AW	Japanese Office Action issued December 6, 2016 in JP Application No. 2016-159561 (with English Translation) 12 pages					
	AX						
	AY						
	AZ					<input type="checkbox"/> Additional References sheet(s) attached	
Examiner					Date considered		
*Examiner: Initial if reference is considered, whether or not citation is in conformance with MPEP 609; Draw line through citation if not in conformance and not considered. Include copy of this form with next communication to applicant.							

Electronic Acknowledgement Receipt	
EFS ID:	27928036
Application Number:	14983984
International Application Number:	
Confirmation Number:	3490
Title of Invention:	COMPUTER CONTROL METHOD, CONTROL PROGRAM AND COMPUTER
First Named Inventor/Applicant Name:	Taiki Eda
Customer Number:	22850
Filer:	Bradley Davis Lytle/Sandra Miles
Filer Authorized By:	Bradley Davis Lytle
Attorney Docket Number:	13132.0002-00000
Receipt Date:	29-DEC-2016
Filing Date:	30-DEC-2015
Time Stamp:	13:41:19
Application Type:	Utility under 35 USC 111(a)

Payment information:

Submitted with Payment	no
------------------------	----

File Listing:

Document Number	Document Description	File Name	File Size(Bytes)/ Message Digest	Multi Part /.zip	Pages (if appl.)
1		480693US_IDS.pdf	3779053 5e6621b75def0b4a37dc10470d1cc5ee617136f0	yes	14

Multipart Description/PDF files in .zip description		
Document Description	Start	End
Transmittal Letter	1	1
Information Disclosure Statement (IDS) Form (SB08)	2	2
Non Patent Literature	3	14
Warnings:		
Information:		
Total Files Size (in bytes):	3779053	
<p>This Acknowledgement Receipt evidences receipt on the noted date by the USPTO of the indicated documents, characterized by the applicant, and including page counts, where applicable. It serves as evidence of receipt similar to a Post Card, as described in MPEP 503.</p> <p><u>New Applications Under 35 U.S.C. 111</u> If a new application is being filed and the application includes the necessary components for a filing date (see 37 CFR 1.53(b)-(d) and MPEP 506), a Filing Receipt (37 CFR 1.54) will be issued in due course and the date shown on this Acknowledgement Receipt will establish the filing date of the application.</p> <p><u>National Stage of an International Application under 35 U.S.C. 371</u> If a timely submission to enter the national stage of an international application is compliant with the conditions of 35 U.S.C. 371 and other applicable requirements a Form PCT/DO/EO/903 indicating acceptance of the application as a national stage submission under 35 U.S.C. 371 will be issued in addition to the Filing Receipt, in due course.</p> <p><u>New International Application Filed with the USPTO as a Receiving Office</u> If a new international application is being filed and the international application includes the necessary components for an international filing date (see PCT Article 11 and MPEP 1810), a Notification of the International Application Number and of the International Filing Date (Form PCT/RO/105) will be issued in due course, subject to prescriptions concerning national security, and the date shown on this Acknowledgement Receipt will establish the international filing date of the application.</p>		

Docket No. 480693US

IN THE UNITED STATES PATENT AND TRADEMARK OFFICE

IN RE APPLICATION OF: Taiki EDA
SERIAL NO: 14/983,984 GAU: 3717
FILED: December 30, 2015 EXAMINER: AHMED, MASUD
FOR: COMPUTER CONTROL METHOD, CONTROL PROGRAM AND COMPUTER

INFORMATION DISCLOSURE STATEMENT UNDER 37 CFR 1.97

COMMISSIONER FOR PATENTS
ALEXANDRIA, VIRGINIA 22313

Commissioner:

Applicant(s) wish to disclose the following information.

REFERENCES

- The applicant(s) wish to make of record the reference(s) listed on the attached form PTO-1449 and/or accompanying documents from a corresponding foreign application. Copies of the listed reference(s) are attached, where required, as are either statements of relevancy or any readily available partial or full English translations of pertinent portions of any non-English language reference(s).
- Credit card payment is being made online (if electronically filed), or is attached hereto (if paper filed), in the amount required under 37 CFR §1.17(p).

CERTIFICATION

- Each item of information contained in this information disclosure statement was first cited in any communication from a foreign patent office in a counterpart foreign application not more than three months prior to the filing of this statement.
- No item of information contained in this information disclosure statement was cited in a communication from a foreign patent office in a counterpart foreign application and, to the knowledge of the undersigned, having made reasonable inquiry, was known to any individual designated in 37 CFR §1.56(c) more than three months prior to the filing of this statement.

Respectfully submitted,

OBLON, McCLELLAND,
MAIER & NEUSTADT, L.L.P.

/Andrew T. Harry/

Andrew T. Harry
Registration No. 56,959

Customer Number

22850

Tel. (703) 413-3000
Fax. (703) 413-2220
(OMMN 02/12)



UNITED STATES PATENT AND TRADEMARK OFFICE

UNITED STATES DEPARTMENT OF COMMERCE
United States Patent and Trademark Office
Address: COMMISSIONER FOR PATENTS
P.O. Box 1450
Alexandria, Virginia 22313-1450
www.uspto.gov

APPLICATION NUMBER	FILING OR 371(C) DATE	FIRST NAMED APPLICANT	ATTY. DOCKET NO./TITLE
14/983,984	12/30/2015	Taiki Eda	13132.0002-00000

CONFIRMATION NO. 3490

POA ACCEPTANCE LETTER

22850
OBLON, MCCLELLAND, MAIER & NEUSTADT, L.L.P.
1940 DUKE STREET
ALEXANDRIA, VA 22314



OC00000087918971

Date Mailed: 12/16/2016

NOTICE OF ACCEPTANCE OF POWER OF ATTORNEY

This is in response to the Power of Attorney filed 12/13/2016.

The Power of Attorney in this application is accepted. Correspondence in this application will be mailed to the above address as provided by 37 CFR 1.33.

Questions about the contents of this notice and the requirements it sets forth should be directed to the Office of Data Management, Application Assistance Unit, at (571) 272-4000 or (571) 272-4200 or 1-888-786-0101.

/atesfai/



UNITED STATES PATENT AND TRADEMARK OFFICE

UNITED STATES DEPARTMENT OF COMMERCE
United States Patent and Trademark Office
Address: COMMISSIONER FOR PATENTS
P.O. Box 1450
Alexandria, Virginia 22313-1450
www.uspto.gov

APPLICATION NUMBER	FILING OR 371(C) DATE	FIRST NAMED APPLICANT	ATTY. DOCKET NO./TITLE
14/983,984	12/30/2015	Taiki Eda	13132.0002-00000

CONFIRMATION NO. 3490

POWER OF ATTORNEY NOTICE

22852
FINNEGAN, HENDERSON, FARABOW, GARRETT & DUNNER
LLP
901 NEW YORK AVENUE, NW
WASHINGTON, DC 20001-4413



Date Mailed: 12/16/2016

NOTICE REGARDING CHANGE OF POWER OF ATTORNEY

This is in response to the Power of Attorney filed 12/13/2016.

- The Power of Attorney to you in this application has been revoked by the applicant. Future correspondence will be mailed to the new address of record(37 CFR 1.33).

Questions about the contents of this notice and the requirements it sets forth should be directed to the Office of Data Management, Application Assistance Unit, at (571) 272-4000 or (571) 272-4200 or 1-888-786-0101.

/atesfai/



NOTICE OF ALLOWANCE AND FEE(S) DUE

22852 7590 12/14/2016
FINNEGAN, HENDERSON, FARABOW, GARRETT & DUNNER
LLP
901 NEW YORK AVENUE, NW
WASHINGTON, DC 20001-4413

EXAMINER

AHMED, MASUD

ART UNIT PAPER NUMBER

3717

DATE MAILED: 12/14/2016

APPLICATION NO.	FILING DATE	FIRST NAMED INVENTOR	ATTORNEY DOCKET NO.	CONFIRMATION NO.
14/983,984	12/30/2015	Taiki Eda	13132.0002-00000	3490

TITLE OF INVENTION: COMPUTER CONTROL METHOD, CONTROL PROGRAM AND COMPUTER

APPLN. TYPE	ENTITY STATUS	ISSUE FEE DUE	PUBLICATION FEE DUE	PREV. PAID ISSUE FEE	TOTAL FEE(S) DUE	DATE DUE
nonprovisional	UNDISCOUNTED	\$960	\$0	\$0	\$960	03/14/2017

THE APPLICATION IDENTIFIED ABOVE HAS BEEN EXAMINED AND IS ALLOWED FOR ISSUANCE AS A PATENT. PROSECUTION ON THE MERITS IS CLOSED. THIS NOTICE OF ALLOWANCE IS NOT A GRANT OF PATENT RIGHTS. THIS APPLICATION IS SUBJECT TO WITHDRAWAL FROM ISSUE AT THE INITIATIVE OF THE OFFICE OR UPON PETITION BY THE APPLICANT. SEE 37 CFR 1.313 AND MPEP 1308.

THE ISSUE FEE AND PUBLICATION FEE (IF REQUIRED) MUST BE PAID WITHIN THREE MONTHS FROM THE MAILING DATE OF THIS NOTICE OR THIS APPLICATION SHALL BE REGARDED AS ABANDONED. THIS STATUTORY PERIOD CANNOT BE EXTENDED. SEE 35 U.S.C. 151. THE ISSUE FEE DUE INDICATED ABOVE DOES NOT REFLECT A CREDIT FOR ANY PREVIOUSLY PAID ISSUE FEE IN THIS APPLICATION. IF AN ISSUE FEE HAS PREVIOUSLY BEEN PAID IN THIS APPLICATION (AS SHOWN ABOVE), THE RETURN OF PART B OF THIS FORM WILL BE CONSIDERED A REQUEST TO REAPPLY THE PREVIOUSLY PAID ISSUE FEE TOWARD THE ISSUE FEE NOW DUE.

HOW TO REPLY TO THIS NOTICE:

I. Review the ENTITY STATUS shown above. If the ENTITY STATUS is shown as SMALL or MICRO, verify whether entitlement to that entity status still applies.

If the ENTITY STATUS is the same as shown above, pay the TOTAL FEE(S) DUE shown above.

If the ENTITY STATUS is changed from that shown above, on PART B - FEE(S) TRANSMITTAL, complete section number 5 titled "Change in Entity Status (from status indicated above)".

For purposes of this notice, small entity fees are 1/2 the amount of undiscounted fees, and micro entity fees are 1/2 the amount of small entity fees.

II. PART B - FEE(S) TRANSMITTAL, or its equivalent, must be completed and returned to the United States Patent and Trademark Office (USPTO) with your ISSUE FEE and PUBLICATION FEE (if required). If you are charging the fee(s) to your deposit account, section "4b" of Part B - Fee(s) Transmittal should be completed and an extra copy of the form should be submitted. If an equivalent of Part B is filed, a request to reapply a previously paid issue fee must be clearly made, and delays in processing may occur due to the difficulty in recognizing the paper as an equivalent of Part B.

III. All communications regarding this application must give the application number. Please direct all communications prior to issuance to Mail Stop ISSUE FEE unless advised to the contrary.

IMPORTANT REMINDER: Utility patents issuing on applications filed on or after Dec. 12, 1980 may require payment of maintenance fees. It is patentee's responsibility to ensure timely payment of maintenance fees when due.

PART B - FEE(S) TRANSMITTAL

**Complete and send this form, together with applicable fee(s), to: Mail Mail Stop ISSUE FEE
 Commissioner for Patents
 P.O. Box 1450
 Alexandria, Virginia 22313-1450
 or Fax (571)-273-2885**

INSTRUCTIONS: This form should be used for transmitting the ISSUE FEE and PUBLICATION FEE (if required). Blocks 1 through 5 should be completed where appropriate. All further correspondence including the Patent, advance orders and notification of maintenance fees will be mailed to the current correspondence address as indicated unless corrected below or directed otherwise in Block 1, by (a) specifying a new correspondence address; and/or (b) indicating a separate "FEE ADDRESS" for maintenance fee notifications.

CURRENT CORRESPONDENCE ADDRESS (Note: Use Block 1 for any change of address)

22852 7590 12/14/2016
 FINNEGAN, HENDERSON, FARABOW, GARRETT & DUNNE
 LLP
 901 NEW YORK AVENUE, NW
 WASHINGTON, DC 20001-4413

Note: A certificate of mailing can only be used for domestic mailings of the Fee(s) Transmittal. This certificate cannot be used for any other accompanying papers. Each additional paper, such as an assignment or formal drawing, must have its own certificate of mailing or transmission.

Certificate of Mailing or Transmission

I hereby certify that this Fee(s) Transmittal is being deposited with the United States Postal Service with sufficient postage for first class mail in an envelope addressed to the Mail Stop ISSUE FEE address above, or being facsimile transmitted to the USPTO (571) 273-2885, on the date indicated below.

(Depositor's name)
(Signature)
(Date)

APPLICATION NO.	FILING DATE	FIRST NAMED INVENTOR	ATTORNEY DOCKET NO.	CONFIRMATION NO.
14/983,984	12/30/2015	Taiki Eda	13132.0002-00000	3490

TITLE OF INVENTION: COMPUTER CONTROL METHOD, CONTROL PROGRAM AND COMPUTER

APPLN. TYPE	ENTITY STATUS	ISSUE FEE DUE	PUBLICATION FEE DUE	PREV. PAID ISSUE FEE	TOTAL FEE(S) DUE	DATE DUE
nonprovisional	UNDISCOUNTED	\$960	\$0	\$0	\$960	03/14/2017

EXAMINER	ART UNIT	CLASS-SUBCLASS
AHMED, MASUD	3717	463-042000

1. Change of correspondence address or indication of "Fee Address" (37 CFR 1.363).

- Change of correspondence address (or Change of Correspondence Address form PTO/SB/122) attached.
 "Fee Address" indication (or "Fee Address" Indication form PTO/SB/47; Rev 03-02 or more recent) attached. **Use of a Customer Number is required.**

2. For printing on the patent front page, list

- (1) The names of up to 3 registered patent attorneys or agents OR, alternatively, 1 _____
 (2) The name of a single firm (having as a member a registered attorney or agent) and the names of up to 2 registered patent attorneys or agents. If no name is listed, no name will be printed. 2 _____
 3 _____

3. ASSIGNEE NAME AND RESIDENCE DATA TO BE PRINTED ON THE PATENT (print or type)

PLEASE NOTE: Unless an assignee is identified below, no assignee data will appear on the patent. If an assignee is identified below, the document has been filed for recordation as set forth in 37 CFR 3.11. Completion of this form is NOT a substitute for filing an assignment.

(A) NAME OF ASSIGNEE

(B) RESIDENCE: (CITY and STATE OR COUNTRY)

Please check the appropriate assignee category or categories (will not be printed on the patent): Individual Corporation or other private group entity Government

4a. The following fee(s) are submitted:

- Issue Fee
 Publication Fee (No small entity discount permitted)
 Advance Order - # of Copies _____

4b. Payment of Fee(s): (Please first reapply any previously paid issue fee shown above)

- A check is enclosed.
 Payment by credit card. Form PTO-2038 is attached.
 The director is hereby authorized to charge the required fee(s), any deficiency, or credits any overpayment, to Deposit Account Number _____ (enclose an extra copy of this form).

5. Change in Entity Status (from status indicated above)

- Applicant certifying micro entity status. See 37 CFR 1.29
 Applicant asserting small entity status. See 37 CFR 1.27
 Applicant changing to regular undiscounted fee status.

NOTE: Absent a valid certification of Micro Entity Status (see forms PTO/SB/15A and 15B), issue fee payment in the micro entity amount will not be accepted at the risk of application abandonment.

NOTE: If the application was previously under micro entity status, checking this box will be taken to be a notification of loss of entitlement to micro entity status.

NOTE: Checking this box will be taken to be a notification of loss of entitlement to small or micro entity status, as applicable.

NOTE: This form must be signed in accordance with 37 CFR 1.31 and 1.33. See 37 CFR 1.4 for signature requirements and certifications.

Authorized Signature _____ Date _____
 Typed or printed name _____ Registration No. _____



UNITED STATES PATENT AND TRADEMARK OFFICE

UNITED STATES DEPARTMENT OF COMMERCE
United States Patent and Trademark Office
Address: COMMISSIONER FOR PATENTS
P.O. Box 1450
Alexandria, Virginia 22313-1450
www.uspto.gov

Table with 5 columns: APPLICATION NO., FILING DATE, FIRST NAMED INVENTOR, ATTORNEY DOCKET NO., CONFIRMATION NO.
Row 1: 14/983,984, 12/30/2015, Taiki Eda, 13132.0002-00000, 3490
Row 2: 22852, 7590, 12/14/2016, FINNEGAN, HENDERSON, FARABOW, GARRETT & DUNNER LLP, 901 NEW YORK AVENUE, NW, WASHINGTON, DC 20001-4413
Row 3: EXAMINER AHMED, MASUD
Row 4: ART UNIT 3717, PAPER NUMBER

DATE MAILED: 12/14/2016

Determination of Patent Term Adjustment under 35 U.S.C. 154 (b)
(Applications filed on or after May 29, 2000)

The Office has discontinued providing a Patent Term Adjustment (PTA) calculation with the Notice of Allowance.

Section 1(h)(2) of the AIA Technical Corrections Act amended 35 U.S.C. 154(b)(3)(B)(i) to eliminate the requirement that the Office provide a patent term adjustment determination with the notice of allowance. See Revisions to Patent Term Adjustment, 78 Fed. Reg. 19416, 19417 (Apr. 1, 2013). Therefore, the Office is no longer providing an initial patent term adjustment determination with the notice of allowance. The Office will continue to provide a patent term adjustment determination with the Issue Notification Letter that is mailed to applicant approximately three weeks prior to the issue date of the patent, and will include the patent term adjustment on the patent. Any request for reconsideration of the patent term adjustment determination (or reinstatement of patent term adjustment) should follow the process outlined in 37 CFR 1.705.

Any questions regarding the Patent Term Extension or Adjustment determination should be directed to the Office of Patent Legal Administration at (571)-272-7702. Questions relating to issue and publication fee payments should be directed to the Customer Service Center of the Office of Patent Publication at 1-(888)-786-0101 or (571)-272-4200.

OMB Clearance and PRA Burden Statement for PTOL-85 Part B

The Paperwork Reduction Act (PRA) of 1995 requires Federal agencies to obtain Office of Management and Budget approval before requesting most types of information from the public. When OMB approves an agency request to collect information from the public, OMB (i) provides a valid OMB Control Number and expiration date for the agency to display on the instrument that will be used to collect the information and (ii) requires the agency to inform the public about the OMB Control Number's legal significance in accordance with 5 CFR 1320.5(b).

The information collected by PTOL-85 Part B is required by 37 CFR 1.311. The information is required to obtain or retain a benefit by the public which is to file (and by the USPTO to process) an application. Confidentiality is governed by 35 U.S.C. 122 and 37 CFR 1.14. This collection is estimated to take 12 minutes to complete, including gathering, preparing, and submitting the completed application form to the USPTO. Time will vary depending upon the individual case. Any comments on the amount of time you require to complete this form and/or suggestions for reducing this burden, should be sent to the Chief Information Officer, U.S. Patent and Trademark Office, U.S. Department of Commerce, P.O. Box 1450, Alexandria, Virginia 22313-1450. **DO NOT SEND FEES OR COMPLETED FORMS TO THIS ADDRESS. SEND TO: Commissioner for Patents, P.O. Box 1450, Alexandria, Virginia 22313-1450.** Under the Paperwork Reduction Act of 1995, no persons are required to respond to a collection of information unless it displays a valid OMB control number.

Privacy Act Statement

The Privacy Act of 1974 (P.L. 93-579) requires that you be given certain information in connection with your submission of the attached form related to a patent application or patent. Accordingly, pursuant to the requirements of the Act, please be advised that: (1) the general authority for the collection of this information is 35 U.S.C. 2(b)(2); (2) furnishing of the information solicited is voluntary; and (3) the principal purpose for which the information is used by the U.S. Patent and Trademark Office is to process and/or examine your submission related to a patent application or patent. If you do not furnish the requested information, the U.S. Patent and Trademark Office may not be able to process and/or examine your submission, which may result in termination of proceedings or abandonment of the application or expiration of the patent.

The information provided by you in this form will be subject to the following routine uses:

1. The information on this form will be treated confidentially to the extent allowed under the Freedom of Information Act (5 U.S.C. 552) and the Privacy Act (5 U.S.C. 552a). Records from this system of records may be disclosed to the Department of Justice to determine whether disclosure of these records is required by the Freedom of Information Act.
2. A record from this system of records may be disclosed, as a routine use, in the course of presenting evidence to a court, magistrate, or administrative tribunal, including disclosures to opposing counsel in the course of settlement negotiations.
3. A record in this system of records may be disclosed, as a routine use, to a Member of Congress submitting a request involving an individual, to whom the record pertains, when the individual has requested assistance from the Member with respect to the subject matter of the record.
4. A record in this system of records may be disclosed, as a routine use, to a contractor of the Agency having need for the information in order to perform a contract. Recipients of information shall be required to comply with the requirements of the Privacy Act of 1974, as amended, pursuant to 5 U.S.C. 552a(m).
5. A record related to an International Application filed under the Patent Cooperation Treaty in this system of records may be disclosed, as a routine use, to the International Bureau of the World Intellectual Property Organization, pursuant to the Patent Cooperation Treaty.
6. A record in this system of records may be disclosed, as a routine use, to another federal agency for purposes of National Security review (35 U.S.C. 181) and for review pursuant to the Atomic Energy Act (42 U.S.C. 218(c)).
7. A record from this system of records may be disclosed, as a routine use, to the Administrator, General Services, or his/her designee, during an inspection of records conducted by GSA as part of that agency's responsibility to recommend improvements in records management practices and programs, under authority of 44 U.S.C. 2904 and 2906. Such disclosure shall be made in accordance with the GSA regulations governing inspection of records for this purpose, and any other relevant (i.e., GSA or Commerce) directive. Such disclosure shall not be used to make determinations about individuals.
8. A record from this system of records may be disclosed, as a routine use, to the public after either publication of the application pursuant to 35 U.S.C. 122(b) or issuance of a patent pursuant to 35 U.S.C. 151. Further, a record may be disclosed, subject to the limitations of 37 CFR 1.14, as a routine use, to the public if the record was filed in an application which became abandoned or in which the proceedings were terminated and which application is referenced by either a published application, an application open to public inspection or an issued patent.
9. A record from this system of records may be disclosed, as a routine use, to a Federal, State, or local law enforcement agency, if the USPTO becomes aware of a violation or potential violation of law or regulation.

Notice of Allowability	Application No. 14/983,984	Applicant(s) EDA, TAIKI	
	Examiner MASUD AHMED	Art Unit 3717	AIA (First Inventor to File) Status Yes

-- The MAILING DATE of this communication appears on the cover sheet with the correspondence address--

All claims being allowable, PROSECUTION ON THE MERITS IS (OR REMAINS) CLOSED in this application. If not included herewith (or previously mailed), a Notice of Allowance (PTOL-85) or other appropriate communication will be mailed in due course. **THIS NOTICE OF ALLOWABILITY IS NOT A GRANT OF PATENT RIGHTS.** This application is subject to withdrawal from issue at the initiative of the Office or upon petition by the applicant. See 37 CFR 1.313 and MPEP 1308.

1. This communication is responsive to 11/21/16.
 A declaration(s)/affidavit(s) under **37 CFR 1.130(b)** was/were filed on _____.
2. An election was made by the applicant in response to a restriction requirement set forth during the interview on _____; the restriction requirement and election have been incorporated into this action.
3. The allowed claim(s) is/are 1-20. As a result of the allowed claim(s), you may be eligible to benefit from the **Patent Prosecution Highway** program at a participating intellectual property office for the corresponding application. For more information, please see http://www.uspto.gov/patents/init_events/pph/index.jsp or send an inquiry to PPHfeedback@uspto.gov.
4. Acknowledgment is made of a claim for foreign priority under 35 U.S.C. § 119(a)-(d) or (f).

Certified copies:

- a) All b) Some *c) None of the:
1. Certified copies of the priority documents have been received.
 2. Certified copies of the priority documents have been received in Application No. _____.
 3. Copies of the certified copies of the priority documents have been received in this national stage application from the International Bureau (PCT Rule 17.2(a)).
- * Certified copies not received: _____.

Applicant has THREE MONTHS FROM THE "MAILING DATE" of this communication to file a reply complying with the requirements noted below. Failure to timely comply will result in ABANDONMENT of this application.
THIS THREE-MONTH PERIOD IS NOT EXTENDABLE.

5. CORRECTED DRAWINGS (as "replacement sheets") must be submitted.
 including changes required by the attached Examiner's Amendment / Comment or in the Office action of Paper No./Mail Date _____.
Identifying indicia such as the application number (see 37 CFR 1.84(c)) should be written on the drawings in the front (not the back) of each sheet. Replacement sheet(s) should be labeled as such in the header according to 37 CFR 1.121(d).
6. DEPOSIT OF and/or INFORMATION about the deposit of BIOLOGICAL MATERIAL must be submitted. Note the attached Examiner's comment regarding REQUIREMENT FOR THE DEPOSIT OF BIOLOGICAL MATERIAL.

Attachment(s)

- | | |
|--|---|
| <ol style="list-style-type: none"> 1. <input type="checkbox"/> Notice of References Cited (PTO-892) 2. <input checked="" type="checkbox"/> Information Disclosure Statements (PTO/SB/08),
Paper No./Mail Date _____ 3. <input type="checkbox"/> Examiner's Comment Regarding Requirement for Deposit of Biological Material 4. <input type="checkbox"/> Interview Summary (PTO-413),
Paper No./Mail Date _____ . | <ol style="list-style-type: none"> 5. <input type="checkbox"/> Examiner's Amendment/Comment 6. <input type="checkbox"/> Examiner's Statement of Reasons for Allowance 7. <input type="checkbox"/> Other _____. |
|--|---|

/MASUD AHMED/
Primary Examiner, Art Unit 3717

INFORMATION DISCLOSURE STATEMENT BY APPLICANT <i>(Use as many sheets as necessary)</i>			Complete if Known		
			Application Number	14/883,984	
			Filing Date	December 30, 2015	
			First Named Inventor	Talki Eda	
			Art Unit	3717	
			Examiner Name	Masud Ahmed	
Sheet	1	of	1	Attorney Docket Number	13132.0002-00000

U.S. PATENTS						
Examiner Initials	Cite No. ¹	Document Number		Issue or Publication Date MM-DD-YYYY	Name of Patentee or Applicant of Cited Document	Pages, Columns, Lines, Where Relevant Passages or Relevant Figures Appear
		Number-Kind Code ² (if known)				
		US-				
		US-				

U.S. PUBLISHED PATENT APPLICATIONS						
Examiner Initials	Cite No. ³	Document Number		Issue or Publication Date MM-DD-YYYY	Name of Patentee or Applicant of Cited Document	Pages, Columns, Lines, Where Relevant Passages or Relevant Figures Appear
		Number-Kind Code ⁴ (if known)				
		US-				
		US-				
		US-				
		US-				

Note: Submission of copies of U.S. Patents and published U.S. Patent Applications is not required.

FOREIGN PATENT DOCUMENTS							
Examiner Initials	Cite No. ¹	Foreign Patent Document		Publication Date MM-DD-YYYY	Name of Patentee or Applicant of Cited Document	Pages, Columns, Lines, Where Relevant Passages or Relevant Figures Appear	Translation ²
		Country Code ⁵ Number ⁶ Kind Code ⁷ (if known)					

NONPATENT LITERATURE DOCUMENTS			
Examiner Initials	Cite No. ¹	Include name of the author (in CAPITAL LETTERS), title of the article (when appropriate), title of the item (book, magazine, journal, serial, symposium, catalog, etc.), date, page(s), volume-issue number(s), publisher, city and/or country where published.	Translation ²
		Office Action for corresponding JP Application No. 2015-022433 dated 02/23/2016 (3 pages).	Yes
		Monster Hunter Frontier Online, Frontier Communication Forward. 3, ENTERBRAIN, INC. 02-15-2012, page 126.	Partial
		The Convenience Store 2 - Chain Store Development Throughout Japan - Game Winning Method, Futabasha Publishers LTD., 04-15-1998, pages 11-14, Sections for "Read Interior" and "Save Interior."	Partial
		The Convenience Store DS, 1 st Edition, SHINKIGENSHA Co. LTD., 12-04-2008, pages 14-35.	Partial
		Dengeki Play Station, Phantasy Star Online 2, Vol. 19, ASCII Media Works Corporation, number 21, 06-27-2013, pages 116-119, section "My Room Function, Layout Pattern Switching".	Partial
		Decision of Admiral, Super Guide Book, Fifth Edition, Koei Co., LTD, 03-25-1993, pages 8-9, section "Scenario Selection Screen"	Partial
		Office Action for corresponding JP Application No. 2015-123316, dated 10-07-2016 (2 pages).	Yes
		NOBUNYAGA NO YABOU, NEKOBUKAN, KOEI TECMO GAMES CO., LTD., 1/27/2012, Second printing, pages 111 and 126.	No

Examiner Signature	/MASUD AHMED/	Date Considered	12/07/2016
--------------------	---------------	-----------------	------------

EXAMINER: Initial if reference considered, whether or not citation is in conformance with MPEP 609. Draw line through citation if not in conformance and not considered. Include copy of this form with next communication to applicant.

ALL REFERENCES CONSIDERED EXCEPT WHERE LINED THROUGH. /M.A/

UNITED STATES PATENT AND TRADEMARK OFFICE

 UNITED STATES DEPARTMENT OF COMMERCE
 United States Patent and Trademark Office
 Address: COMMISSIONER FOR PATENTS
 P.O. Box 1450
 Alexandria, Virginia 22313-1450
 www.uspto.gov

BIB DATA SHEET
CONFIRMATION NO. 3490

SERIAL NUMBER	FILING or 371(c) DATE	CLASS	GROUP ART UNIT	ATTORNEY DOCKET NO.		
14/983,984	12/30/2015	463	3717	13132.0002-00000		
APPLICANTS GREE, INC., Tokyo, JAPAN; INVENTORS Taiki Eda, Tokyo, JAPAN; ** CONTINUING DATA ***** This application is a CON of PCT/JP2014/075673 09/26/2014 ** FOREIGN APPLICATIONS ***** JAPAN 2013-202721 09/27/2013 JAPAN 2014-080554 04/09/2014 ** IF REQUIRED, FOREIGN FILING LICENSE GRANTED ** 01/12/2016						
Foreign Priority claimed <input checked="" type="checkbox"/> Yes <input type="checkbox"/> No 35 USC 119(a-d) conditions met <input checked="" type="checkbox"/> Yes <input type="checkbox"/> No Verified and Acknowledged /MASUD AHMED/ Examiners Signature		<input type="checkbox"/> Met after Allowance MA Initials	STATE OR COUNTRY JAPAN	SHEETS DRAWINGS 15	TOTAL CLAIMS 11	INDEPENDENT CLAIMS 3
ADDRESS FINNEGAN, HENDERSON, FARABOW, GARRETT & DUNNER LLP 901 NEW YORK AVENUE, NW WASHINGTON, DC 20001-4413 UNITED STATES						
TITLE COMPUTER CONTROL METHOD, CONTROL PROGRAM AND COMPUTER						
FILING FEE RECEIVED 2160	FEES: Authority has been given in Paper No. _____ to charge/credit DEPOSIT ACCOUNT No. _____ for following:		<input type="checkbox"/> All Fees <input type="checkbox"/> 1.16 Fees (Filing) <input type="checkbox"/> 1.17 Fees (Processing Ext. of time) <input type="checkbox"/> 1.18 Fees (Issue) <input type="checkbox"/> Other _____ <input type="checkbox"/> Credit			

Issue Classification 	Application/Control No. 14983984	Applicant(s)/Patent Under Reexamination EDA, TAIKI
	Examiner MASUD AHMED	Art Unit 3717

<input checked="" type="checkbox"/> Claims renumbered in the same order as presented by applicant <input type="checkbox"/> CPA <input type="checkbox"/> T.D. <input type="checkbox"/> R.1.47															
Final	Original	Final	Original	Final	Original	Final	Original	Final	Original	Final	Original	Final	Original	Final	Original
	1		17												
	2		18												
	3		19												
	4		20												
	5														
	6														
	7														
	8														
	9														
	10														
	11														
	12														
	13														
	14														
	15														
	16														

NONE		Total Claims Allowed:	
		20	
(Assistant Examiner)	(Date)	O.G. Print Claim(s)	O.G. Print Figure
/MASUD AHMED/ Primary Examiner.Art Unit 3717	12/7/16	1	3A-3B
(Primary Examiner)	(Date)		

Search Notes 	Application/Control No. 14983984	Applicant(s)/Patent Under Reexamination EDA, TAIKI
	Examiner MASUD AHMED	Art Unit 3717

CPC- SEARCHED		
Symbol	Date	Examiner

CPC COMBINATION SETS - SEARCHED		
Symbol	Date	Examiner
A63F13/00.CPC.		MA
A63F13/12.CPC.		MA
A63F13/69.CPC.	8/5/2016	MA
A63F2300/556.CPC.	8/5/2016	MA
A63F13/60.CPC.	8/5/2016	MA

US CLASSIFICATION SEARCHED			
Class	Subclass	Date	Examiner
463	29-42	12/7/2016	MA

SEARCH NOTES		
Search Notes	Date	Examiner
TEXT SEARCH ON EAST	3/18/2016	MA
CONDUCTED INVENTOR SEARCH ON EAST	3/18/2016	MA
CONDUCTED CITATION SEARCH ON EAST	12/7/2016	MA
CONDUCTE NPL SEARCH ON GOOGLE FOR BUILDING GAMES	12/7/2016	MA

INTERFERENCE SEARCH			
US Class/ CPC Symbol	US Subclass / CPC Group	Date	Examiner
	TEXT SEARCHED WITHIN ALL THE CLASSES AND THE SUBCLASSES INCLUDING FOREIGN DATABASES ON EAST	12/7/2016	MA

	/M.A./ Primary Examiner.Art Unit 3717
--	--

**TRANSMITTAL FOR POWER OF ATTORNEY TO ONE OR MORE
REGISTERED PRACTITIONERS**

NOTE: This form is to be submitted with the Power of Attorney by Applicant form to identify the application to which the Power of Attorney is directed, in accordance with 37 CFR 1.5. If the Power of Attorney by Applicant form is not accompanied by this transmittal form or an equivalent, the Power of Attorney will not be recognized in the application.

Application Number	14/983,984		
Patent Number			
Filing Date	December 30, 2015		
Issue Date			
First Named Inventor	Taiki EDA		
Title	COMPUTER CONTROL METHOD, CONTROL PROGRAM AND COMPUTER		
Art Unit	3717		
Examiner Name	AHMED, MASUD		
Attorney Docket Number	480693US		
SIGNATURE of Applicant or Patent Practitioner			
Signature	/Andrew T. Harry/	Date	12/12/16
Name	Andrew T. Harry	Telephone	703-413-3000
Registration Number	56,959		
NOTE: This form must be signed in accordance with 37 CFR 1.33. See 37 CFR 1.4(d) for signature requirements and certifications.			
<input checked="" type="checkbox"/> *Total of <u>1</u> forms are submitted.			

POWER OF ATTORNEY TO PROSECUTE APPLICATIONS BEFORE THE USPTO

I hereby revoke all previous powers of attorney given in the application identified in the attached statement under 37 CFR 3.73(c).

I hereby appoint:

Practitioners associated with the Customer Number: 22850

as attorney(s) or agent(s) to represent the undersigned before the United States Patent and Trademark Office (USPTO), in connection with any and all patent applications assigned only to the undersigned according to the USPTO assignment records or assignment documents attached to this form in accordance with 37 CFR 3.73(c).

Please change the correspondence address for the application identified in the attached statement under 37 CFR 3.73(c) to:

The address associated with Customer Number: 22850

Assignee Name and Address:

GREE, INC.
 Roppongi Hills Mori Tower
 6-10-1 Roppongi
 Minato-ku
 Tokyo 106-6112
 Japan

A copy of this form, together with a statement under 37 CFR 3.73(c) is required to be filed in each application in which this form is used. The statement under 37 CFR 3.73(c) may be completed by one of the practitioners appointed in this form, and must identify the application in which this Power of Attorney is to be filed.

SIGNATURE of Assignee of Record

The individual whose signature and title is supplied below is authorized to act on behalf of the assignee

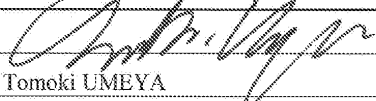
Signature		Date
Name	Tomoki UMEYA	Telephone 81-3-5770-9104
Title	Director, Legal & General Affairs, GREE, Inc.	

STATEMENT UNDER 37 CFR 3.73(c)

Applicant/Patent Owner: GREE, INC.

Application No./Patent No.: 14/983,984 Filed/Issue Date: December 30, 2015

Entitled: COMPUTER CONTROL METHOD, CONTROL PROGRAM AND COMPUTER

GREE, INC. corporation
(Name of Assignee) (Type of Assignee, e.g., corporation, partnership, government agency, etc.)

States that it is:

1. the assignee of the entire right, title, and interest; or
2. an assignee of less than the entire right, title and interest.
The extent (by, percentage) of its ownership interest is _____%

in the patent application/patent identified above by virtue of:

An assignment from the inventor(s) of the patent application/patent identified above. The assignment was recorded in the United States Patent and Trademark Office at Reel 039931, Frame 0547, or for which a copy therefore is attached.

As required by 37 CFR 3.73(c)(1)(i), the documentary evidence of the chain of title from the original owner to the assignee was, or concurrently is being, submitted for recordation pursuant to 37 CFR 3.11.

The undersigned (whose title is supplied below) is authorized to act on behalf of the assignee.

/Andrew T. Harry/

_____ Signature	12/12/16 Date
Andrew T. Harry Printed or Typed Name - Attorney of Record	703-413-3000 Telephone Number
56,959 Registration Number	

Electronic Acknowledgement Receipt	
EFS ID:	27781343
Application Number:	14983984
International Application Number:	
Confirmation Number:	3490
Title of Invention:	COMPUTER CONTROL METHOD, CONTROL PROGRAM AND COMPUTER
First Named Inventor/Applicant Name:	Taiki Eda
Customer Number:	22852
Filer:	Bradley Davis Lytle/Ellen Murabito
Filer Authorized By:	Bradley Davis Lytle
Attorney Docket Number:	13132.0002-00000
Receipt Date:	13-DEC-2016
Filing Date:	30-DEC-2015
Time Stamp:	16:25:37
Application Type:	Utility under 35 USC 111(a)

Payment information:

Submitted with Payment	no
------------------------	----

File Listing:

Document Number	Document Description	File Name	File Size(Bytes)/ Message Digest	Multi Part /.zip	Pages (if appl.)
1		480693US-F.pdf	1074039 <small>c5a13133e319e223122211ddd5361d91d cdec8</small>	yes	3

Multipart Description/PDF files in .zip description		
Document Description	Start	End
Power of Attorney	1	2
Assignee showing of ownership per 37 CFR 3.73	3	3
Warnings:		
Information:		
Total Files Size (in bytes):	1074039	
<p>This Acknowledgement Receipt evidences receipt on the noted date by the USPTO of the indicated documents, characterized by the applicant, and including page counts, where applicable. It serves as evidence of receipt similar to a Post Card, as described in MPEP 503.</p> <p><u>New Applications Under 35 U.S.C. 111</u> If a new application is being filed and the application includes the necessary components for a filing date (see 37 CFR 1.53(b)-(d) and MPEP 506), a Filing Receipt (37 CFR 1.54) will be issued in due course and the date shown on this Acknowledgement Receipt will establish the filing date of the application.</p> <p><u>National Stage of an International Application under 35 U.S.C. 371</u> If a timely submission to enter the national stage of an international application is compliant with the conditions of 35 U.S.C. 371 and other applicable requirements a Form PCT/DO/EO/903 indicating acceptance of the application as a national stage submission under 35 U.S.C. 371 will be issued in addition to the Filing Receipt, in due course.</p> <p><u>New International Application Filed with the USPTO as a Receiving Office</u> If a new international application is being filed and the international application includes the necessary components for an international filing date (see PCT Article 11 and MPEP 1810), a Notification of the International Application Number and of the International Filing Date (Form PCT/RO/105) will be issued in due course, subject to prescriptions concerning national security, and the date shown on this Acknowledgement Receipt will establish the international filing date of the application.</p>		

Under the Paperwork Reduction Act of 1995, no persons are required to respond to a collection of information unless it contains a valid OMB control number.

Request for Continued Examination (RCE) Transmittal		
Address to: Mail Stop RCE Commissioner for Patents P.O. Box 1450 Alexandria, VA 22313-1450	Application Number	14/983,984
	Filing Date	December 30, 2015
	First Named Inventor	Talki Eda
	Art Unit	3717
	Examiner Name	Masud Ahmed
	Attorney Docket Number	13132.0002-00000

This is a Request for Continued Examination (RCE) under 37 CFR 1.114 of the above-identified application.
Request for Continued Examination (RCE) practice under 37 CFR 1.114 does not apply to any utility or plant application filed prior to June 8, 1995, to any international application that does not comply with the requirements of 35 U.S.C. 371, or to any design application. See Instruction Sheet for RCEs (not to be submitted to the USPTO on page 2.)

1. **Submission required under 37 CFR 1.114** Note: If the RCE is proper, any previously filed unentered amendments and amendments enclosed with the RCE will be entered in the order in which they were filed unless applicant instructs otherwise. If applicant does not wish to have any previously filed unentered amendment(s) entered, applicant must request non-entry of such amendment(s).

- a. Previously submitted. If a final Office action is outstanding, any amendments filed after the final Office action may be considered as a submission even if this box is not checked.
- i. Consider the arguments in the Appeal Brief or Reply Brief previously filed on _____
- ii. Other _____
- b. Enclosed
- i. Amendment/Reply
- ii. Affidavit(s)/ Declaration(s)
- iii. Information Disclosure Statement (IDS)
- iv. Other _____

2. **Miscellaneous**

- Suspension of action on the above-identified application is requested under 37 CFR 1.103(c) for a
- a. period of _____ months. (Period of suspension shall not exceed 3 months; Fee under 37 CFR 1.17(i) required)
- b. Other _____

3. **Fees**

- The RCE fee under 37 CFR 1.17(e) is required by 37 CFR 1.114 when the RCE is filed.
The Director is hereby authorized to charge the following fees, any underpayment of fees, or credit any overpayments, to
- a. Deposit Account No. 06-0916
- i. RCE fee required under 37 CFR 1.17(e)
- ii. Extension of time fee (37 CFR 1.136 and 1.17)
- iii. Other _____
- b. Check in the amount of \$ _____ enclosed
- c. Payment by credit card (Form PTO-2038 enclosed)

WARNING: Information on this form may become public. Credit card information should not be included on this form. Provide credit card information and authorization on PTO-2638.

SIGNATURE OF APPLICANT, ATTORNEY, OR AGENT REQUIRED

Signature	/Naoki Yoshida/	Date	November 21, 2016
Name (Print/Type)	Naoki Yoshida	Registration No.	48108

CERTIFICATE OF MAILING OR TRANSMISSION

I hereby certify that this correspondence is being deposited with the United States Postal Service with sufficient postage as first class mail in an envelope addressed to: Mail Stop RCE, Commissioner for Patents, P. O. Box 1450, Alexandria, VA 22313-1450 or facsimile transmitted to the U.S. Patent and Trademark Office on the date shown below.

Signature		Date	
Name (Print/Type)			

This collection of information is required by 37 CFR 1.114. The information is required to obtain or retain a benefit by the public which is to file (and by the USPTO to process) an application. Confidentiality is governed by 35 U.S.C. 122 and 37 CFR 1.11 and 1.14. This collection is estimated to take 12 minutes to complete, including gathering, preparing, and submitting the completed application form to the USPTO. Time will vary depending upon the individual case. Any comments on the amount of time you require to complete this form and/or suggestions for reducing this burden, should be sent to the Chief Information Officer, U.S. Patent and Trademark Office, U.S. Department of Commerce, P.O. Box 1450, Alexandria, VA 22313-1450. **DO NOT SEND FEES OR COMPLETED FORMS TO THIS ADDRESS. SEND TO: Mail Stop RCE, Commissioner for Patents, P.O. Box 1450, Alexandria, VA 22313-1450.**

If you need assistance in completing the form, call 1-800-PTO-9199 and select option 2.

IN THE UNITED STATES PATENT AND TRADEMARK OFFICE

In re Application of:)
)
 Taiki EDA) Group Art Unit: 3717
)
 Application No.: 14/983,984) Examiner: Masud Ahmed
)
 Filed: December 30, 2015) Confirmation No.: 3490
)
 For: COMPUTER CONTROL METHOD,)
 CONTROL PROGRAM AND)
 COMPUTER)

Commissioner for Patents
P.O. Box 1450
Alexandria, VA 22313-1450

Dear Commissioner:

INFORMATION DISCLOSURE STATEMENT UNDER 37 C.F.R. § 1.97(b)

Pursuant to 37 C.F.R. §§ 1.56 and 1.97(b), Applicants bring to the attention of the Examiner the documents listed on the enclosed Form PTO/SB/08. This Information Disclosure Statement is being filed concurrently with a Request for Continued Examination (RCE).

Copies of the listed foreign and non-patent literature documents are included with this submission. In lieu of a concise explanation of the relevance, an office action in a foreign counter-part application citing some of the above documents and their partial English translations are included. And in lieu of a concise explanation of the relevance of the last foreign and non-patent document listed in the enclosed Form PTO/SB/08, the office action dated March 1, 2015, JP Application 2015-160036, in a foreign counter-

part application was submitted in the Information Disclosure Statement on August 10, 2016.

Applicants respectfully request that the Examiner consider the listed documents and indicate that they were considered by making appropriate notations on the attached form.

This submission does not represent that a search has been made or that no better art exists and does not constitute an admission that each or all of the listed documents are material or constitute "prior art." If the Examiner applies any of the documents as prior art against any claim in the application and Applicants determine that the cited documents do not constitute "prior art" under United States law, Applicants reserve the right to present to the U.S. Patent and Trademark Office the relevant facts and law regarding the appropriate status of such documents.

Applicants further reserve the right to take appropriate action to establish the patentability of the disclosed invention over the listed documents, should one or more of the documents be applied against the claims of the present application.

If there is any fee due in connection with the filing of this Statement, please charge the fee to Deposit Account No. 06-0916.

Respectfully submitted,

FINNEGAN, HENDERSON, FARABOW,
GARRETT & DUNNER, L.L.P.

Dated: November 21, 2016

By: /Naoki Yoshida/
Naoki Yoshida
Reg. No. 48,108
(202) 408-4000

INFORMATION DISCLOSURE STATEMENT BY APPLICANT <i>(Use as many sheets as necessary)</i>			Complete if Known		
			Application Number	14/882,984	
			Filing Date	December 30, 2015	
			First Named Inventor	Talki Eda	
			Art Unit	3717	
			Examiner Name	Masud Ahmed	
Sheet	1	of	1	Attorney Docket Number	13132.0002-00000

U.S. PATENTS						
Examiner Initials	Cite No. ¹	Document Number		Issue or Publication Date MM-DD-YYYY	Name of Patentee or Applicant of Cited Document	Pages, Columns, Lines, Where Relevant Passages or Relevant Figures Appear
		Number-Kind Code ² (if known)				
		US-				
		US-				

U.S. PUBLISHED PATENT APPLICATIONS						
Examiner Initials	Cite No. ³	Document Number		Issue or Publication Date MM-DD-YYYY	Name of Patentee or Applicant of Cited Document	Pages, Columns, Lines, Where Relevant Passages or Relevant Figures Appear
		Number-Kind Code ⁴ (if known)				
		US-				
		US-				
		US-				
		US-				

Note: Submission of copies of U.S. Patents and published U.S. Patent Applications is not required.

FOREIGN PATENT DOCUMENTS							
Examiner Initials	Cite No. ¹	Foreign Patent Document		Publication Date MM-DD-YYYY	Name of Patentee or Applicant of Cited Document	Pages, Columns, Lines, Where Relevant Passages or Relevant Figures Appear	Translation ²
		Country Code ⁵ Number ⁶ Kind Code ⁷ (if known)					

NONPATENT LITERATURE DOCUMENTS			
Examiner Initials	Cite No. ¹	Include name of the author (in CAPITAL LETTERS), title of the article (when appropriate), title of the item (book, magazine, journal, serial, symposium, catalog, etc.), date, page(s), volume-issue number(s), publisher, city and/or country where published.	Translation ²
		Office Action for corresponding JP Application No. 2015-022433 dated 02/23/2016 (3 pages).	Yes
		Monster Hunter Frontier Online, Frontier Communication Forward. 3, ENTERBRAIN, INC. 02-15-2012, page 126.	Partial
		The Convenience Store 2 - Chain Store Development Throughout Japan - Game Winning Method, Futabasha Publishers LTD., 04-15-1998, pages 11-14, Sections for "Read Interior" and "Save Interior."	Partial
		The Convenience Store DS, 1 st Edition, SHINKIGENSHA Co. LTD., 12-04-2008, pages 14-35.	Partial
		Dengeki Play Station, Phantasy Star Online 2, Vol. 19, ASCII Media Works Corporation, number 21, 06-27-2013, pages 116-119, section "My Room Function, Layout Pattern Switching".	Partial
		Decision of Admiral, Super Guide Book, Fifth Edition, Koei Co., LTD, 03-25-1993, pages 8-9, section "Scenario Selection Screen"	Partial
		Office Action for corresponding JP Application No. 2015-123316, dated 10-07-2016 (2 pages).	Yes
		NOBUNYAGA NO YABOU, NEKOBUKAN, KOEI TECMO GAMES CO., LTD., 1/27/2012, Second printing, pages 111 and 126.	No

Examiner Signature	Date Considered
--------------------	-----------------

EXAMINER: Initial if reference considered, whether or not citation is in conformance with MPEP 609. Draw line through citation if not in conformance and not considered. Include copy of this form with next communication to applicant.

Electronic Patent Application Fee Transmittal				
Application Number:		14983984		
Filing Date:		30-Dec-2015		
Title of Invention:		COMPUTER CONTROL METHOD, CONTROL PROGRAM AND COMPUTER		
First Named Inventor/Applicant Name:		Taiki Eda		
Filer:		Naoki Yoshida/Kimberly Slazer		
Attorney Docket Number:		13132.0002-00000		
Filed as Large Entity				
Filing Fees for Utility under 35 USC 111(a)				
Description	Fee Code	Quantity	Amount	Sub-Total in USD(\$)
Basic Filing:				
Pages:				
Claims:				
Miscellaneous-Filing:				
Petition:				
Patent-Appeals-and-Interference:				
Post-Allowance-and-Post-Issuance:				
Extension-of-Time:				

Description	Fee Code	Quantity	Amount	Sub-Total in USD(\$)
Miscellaneous:				
RCE- 1st Request	1801	1	1200	1200
Total in USD (\$)				1200

Electronic Acknowledgement Receipt	
EFS ID:	27574221
Application Number:	14983984
International Application Number:	
Confirmation Number:	3490
Title of Invention:	COMPUTER CONTROL METHOD, CONTROL PROGRAM AND COMPUTER
First Named Inventor/Applicant Name:	Taiki Eda
Customer Number:	22852
Filer:	Naoki Yoshida/Kimberly Slazer
Filer Authorized By:	Naoki Yoshida
Attorney Docket Number:	13132.0002-00000
Receipt Date:	21-NOV-2016
Filing Date:	30-DEC-2015
Time Stamp:	15:39:45
Application Type:	Utility under 35 USC 111(a)

Payment information:

Submitted with Payment	yes
Payment Type	CARD
Payment was successfully received in RAM	\$1200
RAM confirmation Number	112216INTEFSW15432100
Deposit Account	
Authorized User	

The Director of the USPTO is hereby authorized to charge indicated fees and credit any overpayment as follows:

File Listing:					
Document Number	Document Description	File Name	File Size(Bytes)/ Message Digest	Multi Part /.zip	Pages (if appl.)
1	Request for Continued Examination (RCE)	RCE.pdf	119657 dd3d9c62756b30bd0a9c333463ebf6523ca17541	no	1
Warnings:					
This is not a USPTO supplied RCE SB30 form.					
Information:					
2		IDS.pdf	207217 7211c01c580cad062fe982177512dfe295f92640	yes	3
	Multipart Description/PDF files in .zip description				
	Document Description		Start	End	
	Transmittal Letter		1	2	
	Information Disclosure Statement (IDS) Form (SB08)		3	3	
Warnings:					
Information:					
3	Non Patent Literature	JP-OA-dated-02-23-2016.pdf	344060 89ad73d7b3618b9951066aaebb44109a73dea622	no	6
Warnings:					
Information:					
4	Non Patent Literature	Monster-Hunter-Frontier-Online.pdf	377126 4efaf836a3b725eb08be0845fd77d50354b9b27	no	4
Warnings:					
Information:					
5	Non Patent Literature	Fighting-studio-The-Convenience-Store-2.pdf	1170573 16545f48566cac6f9549424c3873d62cd502bc73	no	8
Warnings:					

Information:					
6	Non Patent Literature	The-Convenience-Store-DS.pdf	6277381	no	26
			d8c7bc80eb8eb446a3e9c955c81465cd04740383		
Warnings:					
Information:					
7	Non Patent Literature	Dengeki-Play-Station.pdf	1273141	no	8
			f332ab20ac875b72068645d98f98661a2f68d916		
Warnings:					
Information:					
8	Non Patent Literature	Decision-of-Admiral.pdf	709404	no	8
			44cd74dc63e6e6177ef287fbfd7c3d835ccd0c		
Warnings:					
Information:					
9	Non Patent Literature	jp-oa-dated-10-7-16.pdf	334322	no	6
			3b803db6a164635ac7bc4fd5704fc4dead77c451		
Warnings:					
Information:					
10	Non Patent Literature	Nobunyaga.pdf	466718	no	4
			71d7b8b74e0dcd6039f675c2ad2736a0502be45		
Warnings:					
Information:					
11	Fee Worksheet (SB06)	fee-info.pdf	30545	no	2
			6e77ebd75453a1de957df7e88dbf2cd0c5124656		
Warnings:					
Information:					
Total Files Size (in bytes):				11310144	

This Acknowledgement Receipt evidences receipt on the noted date by the USPTO of the indicated documents, characterized by the applicant, and including page counts, where applicable. It serves as evidence of receipt similar to a Post Card, as described in MPEP 503.

New Applications Under 35 U.S.C. 111

If a new application is being filed and the application includes the necessary components for a filing date (see 37 CFR 1.53(b)-(d) and MPEP 506), a Filing Receipt (37 CFR 1.54) will be issued in due course and the date shown on this Acknowledgement Receipt will establish the filing date of the application.

National Stage of an International Application under 35 U.S.C. 371

If a timely submission to enter the national stage of an international application is compliant with the conditions of 35 U.S.C. 371 and other applicable requirements a Form PCT/DO/EO/903 indicating acceptance of the application as a national stage submission under 35 U.S.C. 371 will be issued in addition to the Filing Receipt, in due course.

New International Application Filed with the USPTO as a Receiving Office

If a new international application is being filed and the international application includes the necessary components for an international filing date (see PCT Article 11 and MPEP 1810), a Notification of the International Application Number and of the International Filing Date (Form PCT/RO/105) will be issued in due course, subject to prescriptions concerning national security, and the date shown on this Acknowledgement Receipt will establish the international filing date of the application.



UNITED STATES PATENT AND TRADEMARK OFFICE

UNITED STATES DEPARTMENT OF COMMERCE
United States Patent and Trademark Office
Address: COMMISSIONER FOR PATENTS
P.O. Box 1450
Alexandria, Virginia 22313-1450
www.uspto.gov

APPLICATION NUMBER	FILING OR 371(C) DATE	FIRST NAMED APPLICANT	ATTY. DOCKET NO./TITLE
14/983,984	12/30/2015	Taiki Eda	13132.0002-00000

CONFIRMATION NO. 3490

POA ACCEPTANCE LETTER



22852
FINNEGAN, HENDERSON, FARABOW, GARRETT & DUNNER
LLP
901 NEW YORK AVENUE, NW
WASHINGTON, DC 20001-4413

Date Mailed: 10/07/2016

NOTICE OF ACCEPTANCE OF POWER OF ATTORNEY

This is in response to the Power of Attorney filed 10/04/2016.

The Power of Attorney in this application is accepted. Correspondence in this application will be mailed to the above address as provided by 37 CFR 1.33.

Questions about the contents of this notice and the requirements it sets forth should be directed to the Office of Data Management, Application Assistance Unit, at (571) 272-4000 or (571) 272-4200 or 1-888-786-0101.

/vnguyen/

POWER OF ATTORNEY BY APPLICANT

I hereby revoke all previous powers of attorney given in the application identified in either the attached transmittal letter or the boxes below.

Application Number	Filing Date

(Note: The boxes above may be left blank if information is provided on form PTO/AIA/82A.)

- I hereby appoint the Patent Practitioner(s) associated with the following Customer Number as my/our attorney(s) or agent(s), and to transact all business in the United States Patent and Trademark Office connected therewith for the application referenced in the attached transmittal letter (form PTO/AIA/82A) or identified above: 22,852
- OR
- I hereby appoint Practitioner(s) named in the attached list (form PTO/AIA/82C) as my/our attorney(s) or agent(s), and to transact all business in the United States Patent and Trademark Office connected therewith for the patent application referenced in the attached transmittal letter (form PTO/AIA/82A) or identified above. (Note: Complete form PTO/AIA/82C.)

Please recognize or change the correspondence address for the application identified in the attached transmittal letter or the boxes above to:

- The address associated with the above-mentioned Customer Number
- OR
- The address associated with Customer Number:
- OR

Firm or Individual Name	Finnegan, Henderson, Farabow, Garrett & Dunner LLP		
Address			
City	State	Zip	
Country			
Telephone	Email		

I am the Applicant (if the Applicant is a juristic entity, list the Applicant name in the box):

GREE, Inc.

- Inventor or Joint Inventor (title not required below)
- Legal Representative of a Deceased or Legally Incapacitated Inventor (title not required below)
- Assignee or Person to Whom the Inventor is Under an Obligation to Assign (provide signer's title if applicant is a juristic entity)
- Person Who Otherwise Shows Sufficient Proprietary Interest (e.g., a petition under 37 CFR 1.46(b)(2) was granted in the application or is concurrently being filed with this document) (provide signer's title if applicant is a juristic entity)

SIGNATURE of Applicant for Patent

The undersigned (whose title is supplied below) is authorized to act on behalf of the applicant (e.g., where the applicant is a juristic entity).

Signature	Date (Optional)
Name	Tomoki Umeya
Title	Director, Legal & IP Unit

NOTE: Signature - This form must be signed by the applicant in accordance with 37 CFR 1.33. See 37 CFR 1.4 for signature requirements and certifications. If more than one applicant, use multiple forms.

Total of One forms are submitted.

This collection of information is required by 37 CFR 1.131, 1.32, and 1.33. The information is required to obtain or retain a benefit by the public which is to file (and by the USPTO to process) an application. Confidentiality is governed by 35 U.S.C. 122 and 37 CFR 1.11 and 1.14. This collection is estimated to take 3 minutes to complete, including gathering, preparing, and submitting the completed application form to the USPTO. Time will vary depending upon the individual case. Any comments on the amount of time you require to complete this form and/or suggestions for reducing this burden, should be sent to the Chief Information Officer, U.S. Patent and Trademark Office, U.S. Department of Commerce, P.O. Box 1450, Alexandria, VA 22313-1450. DO NOT SEND FEES OR COMPLETED FORMS TO THIS ADDRESS. SEND TO: Commissioner for Patents, P.O. Box 1450, Alexandria, VA 22313-1450.

If you need assistance in completing the form, call 1-800-PTO-9199 and select option 2.

Electronic Acknowledgement Receipt	
EFS ID:	27115556
Application Number:	14983984
International Application Number:	
Confirmation Number:	3490
Title of Invention:	COMPUTER CONTROL METHOD, CONTROL PROGRAM AND COMPUTER
First Named Inventor/Applicant Name:	Taiki Eda
Customer Number:	22852
Filer:	Naoki Yoshida/Kimberly Slazer
Filer Authorized By:	Naoki Yoshida
Attorney Docket Number:	13132.0002-00000
Receipt Date:	04-OCT-2016
Filing Date:	30-DEC-2015
Time Stamp:	13:23:25
Application Type:	Utility under 35 USC 111(a)

Payment information:

Submitted with Payment	no
------------------------	----

File Listing:

Document Number	Document Description	File Name	File Size(Bytes)/ Message Digest	Multi Part /.zip	Pages (if appl.)
1	Miscellaneous Incoming Letter	13132-0002-00000-Response-to-Informational-Notice-to-Applicant.pdf	14957 <small>884383dadccba839624f8d66b0f01bfea8dd87619</small>	no	2

Warnings:

Information:					
2	Oath or Declaration filed	declaration-as-filed.pdf	575404	no	1
			8030f4fbc8f383b63eebee4f78888d7f51a65d77		
Warnings:					
The page size in the PDF is too large. The pages should be 8.5 x 11 or A4. If this PDF is submitted, the pages will be resized upon entry into the Image File Wrapper and may affect subsequent processing					
Information:					
3	Power of Attorney	Transmittal-for-POA.pdf	161698	no	2
			e824cc65905e93189c3fbc5ba1fa4a818e2860		
Warnings:					
Information:					
4	Power of Attorney	poa.pdf	676400	no	1
			467b5070a4b8ac321670c9998bb6c7481e2848ac		
Warnings:					
The page size in the PDF is too large. The pages should be 8.5 x 11 or A4. If this PDF is submitted, the pages will be resized upon entry into the Image File Wrapper and may affect subsequent processing					
Information:					
Total Files Size (in bytes):				1428459	
<p>This Acknowledgement Receipt evidences receipt on the noted date by the USPTO of the indicated documents, characterized by the applicant, and including page counts, where applicable. It serves as evidence of receipt similar to a Post Card, as described in MPEP 503.</p> <p><u>New Applications Under 35 U.S.C. 111</u> If a new application is being filed and the application includes the necessary components for a filing date (see 37 CFR 1.53(b)-(d) and MPEP 506), a Filing Receipt (37 CFR 1.54) will be issued in due course and the date shown on this Acknowledgement Receipt will establish the filing date of the application.</p> <p><u>National Stage of an International Application under 35 U.S.C. 371</u> If a timely submission to enter the national stage of an international application is compliant with the conditions of 35 U.S.C. 371 and other applicable requirements a Form PCT/DO/EO/903 indicating acceptance of the application as a national stage submission under 35 U.S.C. 371 will be issued in addition to the Filing Receipt, in due course.</p> <p><u>New International Application Filed with the USPTO as a Receiving Office</u> If a new international application is being filed and the international application includes the necessary components for an international filing date (see PCT Article 11 and MPEP 1810), a Notification of the International Application Number and of the International Filing Date (Form PCT/RO/105) will be issued in due course, subject to prescriptions concerning national security, and the date shown on this Acknowledgement Receipt will establish the international filing date of the application.</p>					

Application No.: 14/983,984
Attorney Docket No. 13132.0002-00000

Please grant any extensions of time required to enter this response and charge any additional required fees to our Deposit Account No. 06-0916.

Respectfully submitted,

FINNEGAN, HENDERSON, FARABOW,
GARRETT & DUNNER, L.L.P.

Dated: October 4, 2016

By: /Naoki Yoshida/
Naoki Yoshida
Reg. No. 48,108
(202) 408-4000

DECLARATION (37 CFR 1.63) FOR UTILITY OR DESIGN APPLICATION USING AN APPLICATION DATA SHEET (37 CFR 1.76)

Title of Invention	COMPUTER CONTROL METHOD, CONTROL PROGRAM AND COMPUTER
--------------------	---

As the below named inventor, I hereby declare that:

This declaration is directed to: The attached application, or
 United States application or PCT international application number 14/983,984
filed on December 30, 2015

The above-identified application was made or authorized to be made by me.

I believe that I am the original inventor or an original joint inventor of a claimed invention in the application.

I hereby acknowledge that any willful false statement made in this declaration is punishable under 18 U.S.C. 1001 by fine or imprisonment of not more than five (5) years, or both.

WARNING:

Petitioner/applicant is cautioned to avoid submitting personal information in documents filed in a patent application that may contribute to identity theft. Personal information such as social security numbers, bank account numbers, or credit card numbers (other than a check or credit card authorization form PTO-2038 submitted for payment purposes) is never required by the USPTO to support a petition or an application. If this type of personal information is included in documents submitted to the USPTO, petitioners/applicants should consider redacting such personal information from the documents before submitting them to the USPTO. Petitioner/applicant is advised that the record of a patent application is available to the public after publication of the application (unless a non-publication request in compliance with 37 CFR 1.213(a) is made in the application) or issuance of a patent. Furthermore, the record from an abandoned application may also be available to the public if the application is referenced in a published application or an issued patent (see 37 CFR 1.14). Checks and credit card authorization forms PTO-2038 submitted for payment purposes are not retained in the application file and therefore are not publicly available.

LEGAL NAME OF INVENTOR

Inventor: Taiki EDA Date (Optional): 09/11/2016
Signature: Taiki EDA

Note: An application data sheet (PTO/SB/14 or equivalent), including naming the entire inventive entity, must accompany this form or must have been previously filed. Use an additional PTO/AIA/01 form for each additional inventor.

This collection of information is required by 35 U.S.C. 115 and 37 CFR 1.63. The information is required to obtain or retain a benefit by the public which is to file (and by the USPTO to process) an application. Confidentiality is governed by 35 U.S.C. 122 and 37 CFR 1.11 and 1.14. This collection is estimated to take 1 minute to complete, including gathering, preparing, and submitting the completed application form to the USPTO. Time will vary depending upon the individual case. Any comments on the amount of time you require to complete this form and/or suggestions for reducing this burden, should be sent to the Chief Information Officer, U.S. Patent and Trademark Office, U.S. Department of Commerce, P.O. Box 1450, Alexandria, VA 22313-1450. DO NOT SEND FEES OR COMPLETED FORMS TO THIS ADDRESS. SEND TO: Commissioner for Patents, P.O. Box 1450, Alexandria, VA 22313-1450.

If you need assistance in completing the form, call 1-800-PTO-5198 and select option 2.

TRANSMITTAL FOR POWER OF ATTORNEY TO ONE OR MORE REGISTERED PRACTITIONERS

NOTE: This form is to be submitted with the Power of Attorney by Applicant form (PTO/AIA/82B) to identify the application to which the Power of Attorney is directed, in accordance with 37 CFR 1.5, unless the application number and filing date are identified in the Power of Attorney by Applicant form. If neither form PTO/AIA/82A nor form PTO/AIA82B identifies the application to which the Power of Attorney is directed, the Power of Attorney will not be recognized in the application.

Application Number	14983984
Filing Date	December 30, 2015
First Named Inventor	Taiki Eda
Title	COMPUTER CONTROL METHOD, CONTROL PROGRAM AND COMPUTER
Art Unit	3717
Examiner Name	AHMED, MASUD
Attorney Docket Number	13132.0002-00000

SIGNATURE of Applicant or Patent Practitioner			
Signature	/Naoki Yoshida/	Date (Optional)	
Name	Naoki Yoshida	Registration Number	48,108
Title (if Applicant is a juristic entity)			
Applicant Name (if Applicant is a juristic entity)			
<p>NOTE: This form must be signed in accordance with 37 CFR 1.33. See 37 CFR 1.4(d) for signature requirements and certifications. If more than one applicant, use multiple forms.</p>			
<input type="checkbox"/> *Total of _____ forms are submitted.			

This collection of information is required by 37 CFR 1.131, 1.32, and 1.33. The information is required to obtain or retain a benefit by the public which is to file (and by the USPTO to process) an application. Confidentiality is governed by 35 U.S.C. 122 and 37 CFR 1.11 and 1.14. This collection is estimated to take 3 minutes to complete, including gathering, preparing, and submitting the completed application form to the USPTO. Time will vary depending upon the individual case. Any comments on the amount of time you require to complete this form and/or suggestions for reducing this burden, should be sent to the Chief Information Officer, U.S. Patent and Trademark Office, U.S. Department of Commerce, P.O. Box 1450, Alexandria, VA 22313-1450. DO NOT SEND FEES OR COMPLETED FORMS TO THIS ADDRESS. SEND TO: Commissioner for Patents, P.O. Box 1450, Alexandria, VA 22313-1450.

If you need assistance in completing the form, call 1-800-PTO-9199 and select option 2.

Privacy Act Statement

The **Privacy Act of 1974 (P.L. 93-579)** requires that you be given certain information in connection with your submission of the attached form related to a patent application or patent. Accordingly, pursuant to the requirements of the Act, please be advised that: (1) the general authority for the collection of this information is 35 U.S.C. 2(b)(2); (2) furnishing of the information solicited is voluntary; and (3) the principal purpose for which the information is used by the U.S. Patent and Trademark Office is to process and/or examine your submission related to a patent application or patent. If you do not furnish the requested information, the U.S. Patent and Trademark Office may not be able to process and/or examine your submission, which may result in termination of proceedings or abandonment of the application or expiration of the patent.

The information provided by you in this form will be subject to the following routine uses:

1. The information on this form will be treated confidentially to the extent allowed under the Freedom of Information Act (5 U.S.C. 552) and the Privacy Act (5 U.S.C. 552a). Records from this system of records may be disclosed to the Department of Justice to determine whether the Freedom of Information Act requires disclosure of these records.
2. A record from this system of records may be disclosed, as a routine use, in the course of presenting evidence to a court, magistrate, or administrative tribunal, including disclosures to opposing counsel in the course of settlement negotiations.
3. A record in this system of records may be disclosed, as a routine use, to a Member of Congress submitting a request involving an individual, to whom the record pertains, when the individual has requested assistance from the Member with respect to the subject matter of the record.
4. A record in this system of records may be disclosed, as a routine use, to a contractor of the Agency having need for the information in order to perform a contract. Recipients of information shall be required to comply with the requirements of the Privacy Act of 1974, as amended, pursuant to 5 U.S.C. 552a(m).
5. A record related to an International Application filed under the Patent Cooperation Treaty in this system of records may be disclosed, as a routine use, to the International Bureau of the World Intellectual Property Organization, pursuant to the Patent Cooperation Treaty.
6. A record in this system of records may be disclosed, as a routine use, to another federal agency for purposes of National Security review (35 U.S.C. 181) and for review pursuant to the Atomic Energy Act (42 U.S.C. 218(c)).
7. A record from this system of records may be disclosed, as a routine use, to the Administrator, General Services, or his/her designee, during an inspection of records conducted by GSA as part of that agency's responsibility to recommend improvements in records management practices and programs, under authority of 44 U.S.C. 2904 and 2906. Such disclosure shall be made in accordance with the GSA regulations governing inspection of records for this purpose, and any other relevant (i.e., GSA or Commerce) directive. Such disclosure shall not be used to make determinations about individuals.
8. A record from this system of records may be disclosed, as a routine use, to the public after either publication of the application pursuant to 35 U.S.C. 122(b) or issuance of a patent pursuant to 35 U.S.C. 151. Further, a record may be disclosed, subject to the limitations of 37 CFR 1.14, as a routine use, to the public if the record was filed in an application which became abandoned or in which the proceedings were terminated and which application is referenced by either a published application, an application open to public inspections or an issued patent.
9. A record from this system of records may be disclosed, as a routine use, to a Federal, State, or local law enforcement agency, if the USPTO becomes aware of a violation or potential violation of law or regulation.



NOTICE OF ALLOWANCE AND FEE(S) DUE

22852 7590 08/23/2016
FINNEGAN, HENDERSON, FARABOW, GARRETT & DUNNER
LLP
901 NEW YORK AVENUE, NW
WASHINGTON, DC 20001-4413

EXAMINER

AHMED, MASUD

ART UNIT PAPER NUMBER

3717

DATE MAILED: 08/23/2016

APPLICATION NO.	FILING DATE	FIRST NAMED INVENTOR	ATTORNEY DOCKET NO.	CONFIRMATION NO.
14/983,984	12/30/2015	Taiki Eda	13132.0002-00000	3490

TITLE OF INVENTION: COMPUTER CONTROL METHOD, CONTROL PROGRAM AND COMPUTER

APPLN. TYPE	ENTITY STATUS	ISSUE FEE DUE	PUBLICATION FEE DUE	PREV. PAID ISSUE FEE	TOTAL FEE(S) DUE	DATE DUE
nonprovisional	UNDISCOUNTED	\$960	\$0	\$0	\$960	11/23/2016

THE APPLICATION IDENTIFIED ABOVE HAS BEEN EXAMINED AND IS ALLOWED FOR ISSUANCE AS A PATENT. PROSECUTION ON THE MERITS IS CLOSED. THIS NOTICE OF ALLOWANCE IS NOT A GRANT OF PATENT RIGHTS. THIS APPLICATION IS SUBJECT TO WITHDRAWAL FROM ISSUE AT THE INITIATIVE OF THE OFFICE OR UPON PETITION BY THE APPLICANT. SEE 37 CFR 1.313 AND MPEP 1308.

THE ISSUE FEE AND PUBLICATION FEE (IF REQUIRED) MUST BE PAID WITHIN THREE MONTHS FROM THE MAILING DATE OF THIS NOTICE OR THIS APPLICATION SHALL BE REGARDED AS ABANDONED. THIS STATUTORY PERIOD CANNOT BE EXTENDED. SEE 35 U.S.C. 151. THE ISSUE FEE DUE INDICATED ABOVE DOES NOT REFLECT A CREDIT FOR ANY PREVIOUSLY PAID ISSUE FEE IN THIS APPLICATION. IF AN ISSUE FEE HAS PREVIOUSLY BEEN PAID IN THIS APPLICATION (AS SHOWN ABOVE), THE RETURN OF PART B OF THIS FORM WILL BE CONSIDERED A REQUEST TO REAPPLY THE PREVIOUSLY PAID ISSUE FEE TOWARD THE ISSUE FEE NOW DUE.

HOW TO REPLY TO THIS NOTICE:

I. Review the ENTITY STATUS shown above. If the ENTITY STATUS is shown as SMALL or MICRO, verify whether entitlement to that entity status still applies.

If the ENTITY STATUS is the same as shown above, pay the TOTAL FEE(S) DUE shown above.

If the ENTITY STATUS is changed from that shown above, on PART B - FEE(S) TRANSMITTAL, complete section number 5 titled "Change in Entity Status (from status indicated above)".

For purposes of this notice, small entity fees are 1/2 the amount of undiscounted fees, and micro entity fees are 1/2 the amount of small entity fees.

II. PART B - FEE(S) TRANSMITTAL, or its equivalent, must be completed and returned to the United States Patent and Trademark Office (USPTO) with your ISSUE FEE and PUBLICATION FEE (if required). If you are charging the fee(s) to your deposit account, section "4b" of Part B - Fee(s) Transmittal should be completed and an extra copy of the form should be submitted. If an equivalent of Part B is filed, a request to reapply a previously paid issue fee must be clearly made, and delays in processing may occur due to the difficulty in recognizing the paper as an equivalent of Part B.

III. All communications regarding this application must give the application number. Please direct all communications prior to issuance to Mail Stop ISSUE FEE unless advised to the contrary.

IMPORTANT REMINDER: Utility patents issuing on applications filed on or after Dec. 12, 1980 may require payment of maintenance fees. It is patentee's responsibility to ensure timely payment of maintenance fees when due.

PART B - FEE(S) TRANSMITTAL

**Complete and send this form, together with applicable fee(s), to: Mail Mail Stop ISSUE FEE
 Commissioner for Patents
 P.O. Box 1450
 Alexandria, Virginia 22313-1450
 or Fax (571)-273-2885**

INSTRUCTIONS: This form should be used for transmitting the ISSUE FEE and PUBLICATION FEE (if required). Blocks 1 through 5 should be completed where appropriate. All further correspondence including the Patent, advance orders and notification of maintenance fees will be mailed to the current correspondence address as indicated unless corrected below or directed otherwise in Block 1, by (a) specifying a new correspondence address; and/or (b) indicating a separate "FEE ADDRESS" for maintenance fee notifications.

CURRENT CORRESPONDENCE ADDRESS (Note: Use Block 1 for any change of address)

22852 7590 08/23/2016
FINNEGAN, HENDERSON, FARABOW, GARRETT & DUNNE
 LLP
 901 NEW YORK AVENUE, NW
 WASHINGTON, DC 20001-4413

Note: A certificate of mailing can only be used for domestic mailings of the Fee(s) Transmittal. This certificate cannot be used for any other accompanying papers. Each additional paper, such as an assignment or formal drawing, must have its own certificate of mailing or transmission.

Certificate of Mailing or Transmission

I hereby certify that this Fee(s) Transmittal is being deposited with the United States Postal Service with sufficient postage for first class mail in an envelope addressed to the Mail Stop ISSUE FEE address above, or being facsimile transmitted to the USPTO (571) 273-2885, on the date indicated below.

(Depositor's name)
(Signature)
(Date)

APPLICATION NO.	FILING DATE	FIRST NAMED INVENTOR	ATTORNEY DOCKET NO.	CONFIRMATION NO.
14/983,984	12/30/2015	Taiki Eda	13132.0002-00000	3490

TITLE OF INVENTION: COMPUTER CONTROL METHOD, CONTROL PROGRAM AND COMPUTER

APPLN. TYPE	ENTITY STATUS	ISSUE FEE DUE	PUBLICATION FEE DUE	PREV. PAID ISSUE FEE	TOTAL FEE(S) DUE	DATE DUE
nonprovisional	UNDISCOUNTED	\$960	\$0	\$0	\$960	11/23/2016

EXAMINER	ART UNIT	CLASS-SUBCLASS
AHMED, MASUD	3717	463-042000

1. Change of correspondence address or indication of "Fee Address" (37 CFR 1.363).

- Change of correspondence address (or Change of Correspondence Address form PTO/SB/122) attached.
 "Fee Address" indication (or "Fee Address" Indication form PTO/SB/47; Rev 03-02 or more recent) attached. **Use of a Customer Number is required.**

2. For printing on the patent front page, list

- (1) The names of up to 3 registered patent attorneys or agents OR, alternatively, 1 _____
 (2) The name of a single firm (having as a member a registered attorney or agent) and the names of up to 2 registered patent attorneys or agents. If no name is listed, no name will be printed. 2 _____
 3 _____

3. ASSIGNEE NAME AND RESIDENCE DATA TO BE PRINTED ON THE PATENT (print or type)

PLEASE NOTE: Unless an assignee is identified below, no assignee data will appear on the patent. If an assignee is identified below, the document has been filed for recordation as set forth in 37 CFR 3.11. Completion of this form is NOT a substitute for filing an assignment.

(A) NAME OF ASSIGNEE

(B) RESIDENCE: (CITY and STATE OR COUNTRY)

Please check the appropriate assignee category or categories (will not be printed on the patent): Individual Corporation or other private group entity Government

4a. The following fee(s) are submitted:

- Issue Fee
 Publication Fee (No small entity discount permitted)
 Advance Order - # of Copies _____

4b. Payment of Fee(s): (Please first reapply any previously paid issue fee shown above)

- A check is enclosed.
 Payment by credit card. Form PTO-2038 is attached.
 The director is hereby authorized to charge the required fee(s), any deficiency, or credits any overpayment, to Deposit Account Number _____ (enclose an extra copy of this form).

5. Change in Entity Status (from status indicated above)

- Applicant certifying micro entity status. See 37 CFR 1.29
 Applicant asserting small entity status. See 37 CFR 1.27
 Applicant changing to regular undiscounted fee status.

NOTE: Absent a valid certification of Micro Entity Status (see forms PTO/SB/15A and 15B), issue fee payment in the micro entity amount will not be accepted at the risk of application abandonment.

NOTE: If the application was previously under micro entity status, checking this box will be taken to be a notification of loss of entitlement to micro entity status.

NOTE: Checking this box will be taken to be a notification of loss of entitlement to small or micro entity status, as applicable.

NOTE: This form must be signed in accordance with 37 CFR 1.31 and 1.33. See 37 CFR 1.4 for signature requirements and certifications.

Authorized Signature _____ Date _____
 Typed or printed name _____ Registration No. _____



UNITED STATES PATENT AND TRADEMARK OFFICE

UNITED STATES DEPARTMENT OF COMMERCE
United States Patent and Trademark Office
Address: COMMISSIONER FOR PATENTS
P.O. Box 1450
Alexandria, Virginia 22313-1450
www.uspto.gov

Table with 5 columns: APPLICATION NO., FILING DATE, FIRST NAMED INVENTOR, ATTORNEY DOCKET NO., CONFIRMATION NO.
Row 1: 14/983,984, 12/30/2015, Taiki Eda, 13132.0002-00000, 3490
Row 2: 22852, 7590, 08/23/2016, FINNEGAN, HENDERSON, FARABOW, GARRETT & DUNNER LLP, 901 NEW YORK AVENUE, NW, WASHINGTON, DC 20001-4413
Row 3: EXAMINER AHMED, MASUD
Row 4: ART UNIT 3717, PAPER NUMBER

DATE MAILED: 08/23/2016

Determination of Patent Term Adjustment under 35 U.S.C. 154 (b)
(Applications filed on or after May 29, 2000)

The Office has discontinued providing a Patent Term Adjustment (PTA) calculation with the Notice of Allowance.

Section 1(h)(2) of the AIA Technical Corrections Act amended 35 U.S.C. 154(b)(3)(B)(i) to eliminate the requirement that the Office provide a patent term adjustment determination with the notice of allowance. See Revisions to Patent Term Adjustment, 78 Fed. Reg. 19416, 19417 (Apr. 1, 2013). Therefore, the Office is no longer providing an initial patent term adjustment determination with the notice of allowance. The Office will continue to provide a patent term adjustment determination with the Issue Notification Letter that is mailed to applicant approximately three weeks prior to the issue date of the patent, and will include the patent term adjustment on the patent. Any request for reconsideration of the patent term adjustment determination (or reinstatement of patent term adjustment) should follow the process outlined in 37 CFR 1.705.

Any questions regarding the Patent Term Extension or Adjustment determination should be directed to the Office of Patent Legal Administration at (571)-272-7702. Questions relating to issue and publication fee payments should be directed to the Customer Service Center of the Office of Patent Publication at 1-(888)-786-0101 or (571)-272-4200.

<i>Notice Requiring Inventor's Oath or Declaration</i>	Application No. 14/983,984	Applicant(s) Taiki Eda	
	Examiner AHMED, MASUD	Art Unit 3717	

This notice is an attachment to the Notice of Allowability (PTOL-37), or the Notice of Allowability For A Design Application (PTOL-37D).

An inventor's oath or declaration in compliance with 37 CFR 1.63 or 1.64 executed by or with respect to each inventor has not yet been submitted.

An oath or declaration in compliance with 37 CFR 1.63, or a substitute statement in compliance with 37 CFR 1.64, executed by or with respect to each inventor (for any inventor for which a compliant oath, declaration, or substitute statement has not yet been submitted) **MUST** be filed no later than the date on which the issue fee is paid. See 35 U.S.C. 115(f). Failure to timely comply will result in ABANDONMENT of this application.

A properly executed inventor's oath to declaration has not been received for the following inventor(s):

If applicant previously filed one or more oaths, declarations, or substitute statements, applicant may have received an informational notice regarding deficiencies therein.

The following deficiencies are noted:

INFORMAL ACTION PROBLEMS

- A properly executed inventor's oath or declaration has not been received for the following inventor(s): **Taiki Eda.**

Applicant may submit the inventor's oath or declaration at any time before the Notice of Allowance and Fee(s) Due, PTOL-85, is mailed.

Questions relating to this Notice should be directed to the Application Assistance Unit at 571-272-4200.

OMB Clearance and PRA Burden Statement for PTOL-85 Part B

The Paperwork Reduction Act (PRA) of 1995 requires Federal agencies to obtain Office of Management and Budget approval before requesting most types of information from the public. When OMB approves an agency request to collect information from the public, OMB (i) provides a valid OMB Control Number and expiration date for the agency to display on the instrument that will be used to collect the information and (ii) requires the agency to inform the public about the OMB Control Number's legal significance in accordance with 5 CFR 1320.5(b).

The information collected by PTOL-85 Part B is required by 37 CFR 1.311. The information is required to obtain or retain a benefit by the public which is to file (and by the USPTO to process) an application. Confidentiality is governed by 35 U.S.C. 122 and 37 CFR 1.14. This collection is estimated to take 12 minutes to complete, including gathering, preparing, and submitting the completed application form to the USPTO. Time will vary depending upon the individual case. Any comments on the amount of time you require to complete this form and/or suggestions for reducing this burden, should be sent to the Chief Information Officer, U.S. Patent and Trademark Office, U.S. Department of Commerce, P.O. Box 1450, Alexandria, Virginia 22313-1450. **DO NOT SEND FEES OR COMPLETED FORMS TO THIS ADDRESS. SEND TO: Commissioner for Patents, P.O. Box 1450, Alexandria, Virginia 22313-1450.** Under the Paperwork Reduction Act of 1995, no persons are required to respond to a collection of information unless it displays a valid OMB control number.

Privacy Act Statement

The Privacy Act of 1974 (P.L. 93-579) requires that you be given certain information in connection with your submission of the attached form related to a patent application or patent. Accordingly, pursuant to the requirements of the Act, please be advised that: (1) the general authority for the collection of this information is 35 U.S.C. 2(b)(2); (2) furnishing of the information solicited is voluntary; and (3) the principal purpose for which the information is used by the U.S. Patent and Trademark Office is to process and/or examine your submission related to a patent application or patent. If you do not furnish the requested information, the U.S. Patent and Trademark Office may not be able to process and/or examine your submission, which may result in termination of proceedings or abandonment of the application or expiration of the patent.

The information provided by you in this form will be subject to the following routine uses:

1. The information on this form will be treated confidentially to the extent allowed under the Freedom of Information Act (5 U.S.C. 552) and the Privacy Act (5 U.S.C. 552a). Records from this system of records may be disclosed to the Department of Justice to determine whether disclosure of these records is required by the Freedom of Information Act.
2. A record from this system of records may be disclosed, as a routine use, in the course of presenting evidence to a court, magistrate, or administrative tribunal, including disclosures to opposing counsel in the course of settlement negotiations.
3. A record in this system of records may be disclosed, as a routine use, to a Member of Congress submitting a request involving an individual, to whom the record pertains, when the individual has requested assistance from the Member with respect to the subject matter of the record.
4. A record in this system of records may be disclosed, as a routine use, to a contractor of the Agency having need for the information in order to perform a contract. Recipients of information shall be required to comply with the requirements of the Privacy Act of 1974, as amended, pursuant to 5 U.S.C. 552a(m).
5. A record related to an International Application filed under the Patent Cooperation Treaty in this system of records may be disclosed, as a routine use, to the International Bureau of the World Intellectual Property Organization, pursuant to the Patent Cooperation Treaty.
6. A record in this system of records may be disclosed, as a routine use, to another federal agency for purposes of National Security review (35 U.S.C. 181) and for review pursuant to the Atomic Energy Act (42 U.S.C. 218(c)).
7. A record from this system of records may be disclosed, as a routine use, to the Administrator, General Services, or his/her designee, during an inspection of records conducted by GSA as part of that agency's responsibility to recommend improvements in records management practices and programs, under authority of 44 U.S.C. 2904 and 2906. Such disclosure shall be made in accordance with the GSA regulations governing inspection of records for this purpose, and any other relevant (i.e., GSA or Commerce) directive. Such disclosure shall not be used to make determinations about individuals.
8. A record from this system of records may be disclosed, as a routine use, to the public after either publication of the application pursuant to 35 U.S.C. 122(b) or issuance of a patent pursuant to 35 U.S.C. 151. Further, a record may be disclosed, subject to the limitations of 37 CFR 1.14, as a routine use, to the public if the record was filed in an application which became abandoned or in which the proceedings were terminated and which application is referenced by either a published application, an application open to public inspection or an issued patent.
9. A record from this system of records may be disclosed, as a routine use, to a Federal, State, or local law enforcement agency, if the USPTO becomes aware of a violation or potential violation of law or regulation.

Notice of Allowability	Application No. 14/983,984	Applicant(s) EDA, TAIKI	
	Examiner MASUD AHMED	Art Unit 3717	AIA (First Inventor to File) Status Yes

-- The MAILING DATE of this communication appears on the cover sheet with the correspondence address--

All claims being allowable, PROSECUTION ON THE MERITS IS (OR REMAINS) CLOSED in this application. If not included herewith (or previously mailed), a Notice of Allowance (PTOL-85) or other appropriate communication will be mailed in due course. **THIS NOTICE OF ALLOWABILITY IS NOT A GRANT OF PATENT RIGHTS.** This application is subject to withdrawal from issue at the initiative of the Office or upon petition by the applicant. See 37 CFR 1.313 and MPEP 1308.

1. This communication is responsive to 6/28/16.
 A declaration(s)/affidavit(s) under **37 CFR 1.130(b)** was/were filed on _____.
2. An election was made by the applicant in response to a restriction requirement set forth during the interview on _____; the restriction requirement and election have been incorporated into this action.
3. The allowed claim(s) is/are 1-20. As a result of the allowed claim(s), you may be eligible to benefit from the **Patent Prosecution Highway** program at a participating intellectual property office for the corresponding application. For more information, please see http://www.uspto.gov/patents/init_events/pph/index.jsp or send an inquiry to PPHfeedback@uspto.gov.
4. Acknowledgment is made of a claim for foreign priority under 35 U.S.C. § 119(a)-(d) or (f).

Certified copies:

- a) All b) Some *c) None of the:
 1. Certified copies of the priority documents have been received.
 2. Certified copies of the priority documents have been received in Application No. _____.
 3. Copies of the certified copies of the priority documents have been received in this national stage application from the International Bureau (PCT Rule 17.2(a)).
- * Certified copies not received: _____.

Applicant has THREE MONTHS FROM THE "MAILING DATE" of this communication to file a reply complying with the requirements noted below. Failure to timely comply will result in ABANDONMENT of this application.
THIS THREE-MONTH PERIOD IS NOT EXTENDABLE.

5. CORRECTED DRAWINGS (as "replacement sheets") must be submitted.
 including changes required by the attached Examiner's Amendment / Comment or in the Office action of Paper No./Mail Date _____.
Identifying indicia such as the application number (see 37 CFR 1.84(c)) should be written on the drawings in the front (not the back) of each sheet. Replacement sheet(s) should be labeled as such in the header according to 37 CFR 1.121(d).
6. DEPOSIT OF and/or INFORMATION about the deposit of BIOLOGICAL MATERIAL must be submitted. Note the attached Examiner's comment regarding REQUIREMENT FOR THE DEPOSIT OF BIOLOGICAL MATERIAL.

Attachment(s)

- | | |
|---|---|
| <ol style="list-style-type: none"> 1. <input type="checkbox"/> Notice of References Cited (PTO-892) 2. <input checked="" type="checkbox"/> Information Disclosure Statements (PTO/SB/08),
Paper No./Mail Date _____ 3. <input type="checkbox"/> Examiner's Comment Regarding Requirement for Deposit of Biological Material 4. <input type="checkbox"/> Interview Summary (PTO-413),
Paper No./Mail Date _____. | <ol style="list-style-type: none"> 5. <input type="checkbox"/> Examiner's Amendment/Comment 6. <input type="checkbox"/> Examiner's Statement of Reasons for Allowance 7. <input type="checkbox"/> Other _____. |
|---|---|

/MASUD AHMED/
Primary Examiner, Art Unit 3717

INFORMATION DISCLOSURE STATEMENT BY APPLICANT <i>(Use as many sheets as necessary)</i>				Complete if Known			
				Application Number		14/983,984	
				Filing Date		December 30, 2015	
				First Named Inventor		Taiki Eda	
				Art Unit		3717	
				Examiner Name		Masud Ahmed	
Sheet	1	of	2	Attorney Docket Number	13132.0002-00000		

U.S. PATENTS						
Examiner Initials	Cite No. ¹	Document Number		Issue or Publication Date MM-DD-YYYY	Name of Patentee or Applicant of Cited Document	Pages, Columns, Lines, Where Relevant Passages or Relevant Figures Appear
		Number-Kind Code ² (if known)				
		US-				
		US-				
		US-				
		US-				

U.S. PUBLISHED PATENT APPLICATIONS						
Examiner Initials	Cite No. ³	Document Number		Issue or Publication Date MM-DD-YYYY	Name of Patentee or Applicant of Cited Document	Pages, Columns, Lines, Where Relevant Passages or Relevant Figures Appear
		Number-Kind Code ⁴ (if known)				
		US-				
		US-				
		US-				
		US-				

Note: Submission of copies of U.S. Patents and published U.S. Patent Applications is not required.

FOREIGN PATENT DOCUMENTS							
Examiner Initials	Cite No. ¹	Foreign Patent Document		Publication Date MM-DD-YYYY	Name of Patentee or Applicant of Cited Document	Pages, Columns, Lines, Where Relevant Passages or Relevant Figures Appear	Translation ⁶
		Country Code ⁵ Number ⁶ Kind Code ⁷ (if known)					
		JP 2013-165747		08-29-2013	Sega Corp.		Yes
		JP 5525096		04-18-2014	Gree Inc.		Yes
		JP 2010-125023		06-10-2010			Yes

NONPATENT LITERATURE DOCUMENTS			
Examiner Initials	Cite No. ¹	Include name of the author (in CAPITAL LETTERS), title of the article (when appropriate), title of the item (book, magazine, journal, serial, symposium, catalog, etc.), date, page(s), volume-issue number(s), publisher, city and/or country where published.	Translation ⁶
		Office Action for corresponding JP Application No. 2015-160034 dated 03/1/2016 (4 pages).	Yes
		Office Action for corresponding JP Application No. 2015-160035 dated 03/01/2016 (6 pages).	Yes
		Office Action for corresponding JP Application No. 2015-160035 dated 05/17/2016 (6 pages).	Yes
		Office Action for corresponding JP Application No. 2015-160036 dated 03/01/2016 (9 pages).	Yes
		Office Action for corresponding JP Application No. 2015-160038 dated 03/01/2016 (6 pages).	Yes
		Office Action for corresponding JP Application No. 2015-160038 dated 05/17/2016 (2 pages).	Yes
		NOBUNYAGA NO YABOU, NEKOBUKAN, KOEI TECMO GAMES CO., LTD., 1/27/2012, Second printing, pages 112 and 113.	No
		NOBUNYAGA NO YABOU/TENDOU Handbook The second volume, Koei Co., Ltd., 11/1/2009, First printing, Pages 60 and 61.	No

ALL REFERENCES CONSIDERED EXCEPT WHERE LINED THROUGH. /M.A./

INFORMATION DISCLOSURE STATEMENT BY APPLICANT <i>(Use as many sheets as necessary)</i>				Complete if Known		
				<i>Application Number</i>	14/983,984	
				<i>Filing Date</i>	December 30, 2015	
				<i>First Named Inventor</i>	Taiki Eda	
				<i>Art Unit</i>	3717	
				<i>Examiner Name</i>	Masud Ahmed	
Sheet	2	of	2	<i>Attorney Docket Number</i>	13132.0002-00000	

Examiner Signature	/Masud Ahmed/	Date Considered	08/18/2016
-----------------------	---------------	--------------------	------------

EXAMINER: Initial if reference considered, whether or not citation is in conformance with MPEP 609. Draw line through citation if not in conformance and not considered. Include copy of this form with next communication to applicant.

ALL REFERENCES CONSIDERED EXCEPT WHERE LINED THROUGH. /M.A./

PTO Notes regarding this form:

¹ Applicant's unique citation designation number (optional).

² See Kinds Codes of USPTO Patent Documents at www.uspto.gov or MPEP 901.04.

³ Applicant's unique citation designation number (optional).

⁴ See Kinds Codes of USPTO Patent Documents at www.uspto.gov or MPEP 901.04.

⁵ Enter Office that issued the document, by the two-letter code (WIPO Standard ST.3).

⁶ For Japanese patent documents, the indication of the year of the reign of the Emperor must precede the serial number of the patent document.

⁷ Kind of document by the appropriate symbols as indicated on the document under WIPO Standard ST.16 if possible.

⁸ Applicant is to place a check mark here if English language Translation is attached.

This collection of information is required by 37 CFR 1.97 and 1.98. The information is required to obtain or retain a benefit by the public which is to file (and by the USPTO to process) an application. Confidentiality is governed by 35 U.S.C. 122 and CFR 1.14. This collection is estimated to take 2 hours to complete, including gathering, preparing, and submitting the completed application form to the USPTO. Time will vary depending upon the individual case. Any comments on the amount of time you require to complete this form and/or suggestions for reducing this burden, should be sent to the Chief Information Officer, U.S. Patent and Trademark Office, U.S. Department of Commerce, P.O. Box 1450, Alexandria, VA 22313-1450. **DO NOT SEND FEES OR COMPLETED FORMS TO THIS ADDRESS. SEND TO: Commissioner for Patents, P.O. Box 1450, Alexandria, VA 22313-1450.**

ALL REFERENCES CONSIDERED EXCEPT WHERE LINED THROUGH. /M.A./

UNITED STATES PATENT AND TRADEMARK OFFICE

 UNITED STATES DEPARTMENT OF COMMERCE
 United States Patent and Trademark Office
 Address: COMMISSIONER FOR PATENTS
 P.O. Box 1450
 Alexandria, Virginia 22313-1450
 www.uspto.gov

BIB DATA SHEET
CONFIRMATION NO. 3490

SERIAL NUMBER	FILING or 371(c) DATE RULE	CLASS	GROUP ART UNIT	ATTORNEY DOCKET NO.		
14/983,984	12/30/2015	463	3717	13132.0002-00000		
APPLICANTS GREE, INC., Tokyo, JAPAN; INVENTORS Taiki Eda, Tokyo, JAPAN; ** CONTINUING DATA ***** This application is a CON of PCT/JP2014/075673 09/26/2014 ** FOREIGN APPLICATIONS ***** JAPAN 2013-202721 09/27/2013 JAPAN 2014-080554 04/09/2014 ** IF REQUIRED, FOREIGN FILING LICENSE GRANTED ** 01/12/2016						
Foreign Priority claimed <input checked="" type="checkbox"/> Yes <input type="checkbox"/> No 35 USC 119(a-d) conditions met <input checked="" type="checkbox"/> Yes <input type="checkbox"/> No Verified and Acknowledged /MASUD AHMED/ Examiners Signature		<input type="checkbox"/> Met after Allowance MA Initials	STATE OR COUNTRY JAPAN	SHEETS DRAWINGS 15	TOTAL CLAIMS 11	INDEPENDENT CLAIMS 3
ADDRESS FINNEGAN, HENDERSON, FARABOW, GARRETT & DUNNER LLP 901 NEW YORK AVENUE, NW WASHINGTON, DC 20001-4413 UNITED STATES						
TITLE COMPUTER CONTROL METHOD, CONTROL PROGRAM AND COMPUTER						
FILING FEE RECEIVED 2160	FEES: Authority has been given in Paper No. _____ to charge/credit DEPOSIT ACCOUNT No. _____ for following:		<input type="checkbox"/> All Fees <input type="checkbox"/> 1.16 Fees (Filing) <input type="checkbox"/> 1.17 Fees (Processing Ext. of time) <input type="checkbox"/> 1.18 Fees (Issue) <input type="checkbox"/> Other _____ <input type="checkbox"/> Credit			

INFORMATION DISCLOSURE STATEMENT BY APPLICANT <i>(Use as many sheets as necessary)</i>				Complete if Known			
				<i>Application Number</i>		14/983,984	
				<i>Filing Date</i>		December 30, 2015	
				<i>First Named Inventor</i>		Taiki EDA	
				<i>Art Unit</i>		3714	
				<i>Examiner Name</i>		Not Yet Assigned	
Sheet	1	of	2	<i>Attorney Docket Number</i>		13132.0002-00000	

U.S. PATENTS						
Examiner Initials	Cite No. ¹	Document Number		Issue or Publication Date MM-DD-YYYY	Name of Patentee or Applicant of Cited Document	Pages, Columns, Lines, Where Relevant Passages or Relevant Figures Appear
		Number-Kind Code ² (if known)				
		US-6454653 B1		09-24-2002	Square Co. Ltd.	
		US-				
U.S. PUBLISHED PATENT APPLICATIONS						
Examiner Initials	Cite No. ³	Document Number		Issue or Publication Date MM-DD-YYYY	Name of Patentee or Applicant of Cited Document	Pages, Columns, Lines, Where Relevant Passages or Relevant Figures Appear
		Number-Kind Code ⁴ (if known)				
		US-				
		US-				

Note: Submission of copies of U.S. Patents and published U.S. Patent Applications is not required.

FOREIGN PATENT DOCUMENTS							
Examiner Initials	Cite No. ¹	Foreign Patent Document		Publication Date MM-DD-YYYY	Name of Patentee or Applicant of Cited Document	Pages, Columns, Lines, Where Relevant Passages or Relevant Figures Appear	Translation ⁸
		Country Code ⁵ Number ⁶ Kind Code ⁷ (if known)					
		JP 2007-215757A		08-30-2007	Konami Digital Entertainment		Yes
		JP 2009-207624A		09-17-2009	Namco Bandai Games Inc.		Yes
		JP 2010-125023A		06-10-2010	Square Enix Co. Ltd.		Yes
		JP 2011-000170A		01-06-2011	Namco Bandai Games Inc.		Yes
		JP 2007-296199A		11-15-2007	Square Enix Co. Ltd.		Yes
		JP 2011-161042A		08-25-2011	Konami Digital Entertainment Co. Ltd.		Yes
		JP 2009-233098A		10-15-2009	Namco Bandai Games, Inc.		Yes
		JP 2015-066141A		04-13-2015	Gree Inc.		Yes
		JP 5676032B		01-09-2015	Gree Inc.		Yes
		JP 2000-279637A		10-10-2000	Square Co Ltd.		Abstract
		JP 2002-052249A		02-19-2002	Namco Ltd.		Abstract
		JP 2009-207624A		09-17-2009	Namco Bandai Games Inc.		Abstract
		JP 2010-125023A		06-10-2010	Square Enix Co. Ltd.		Abstract
		EP 1040855A2		10-04-2000	Square Co Ltd.		Yes
		DE 60035382T2		10-31-2007	Square Co Ltd.		Abstract

NONPATENT LITERATURE DOCUMENTS			
Examiner Initials	Cite No. ¹	Include name of the author (in CAPITAL LETTERS), title of the article (when appropriate), title of the item (book, magazine, journal, serial, symposium, catalog, etc.), date, page(s), volume-issue number(s), publisher, city and/or country where published.	Translation ⁶
		International Search Report for corresponding international application no. PCT/JP2014/075673; mailed October 21, 2014 (3 pages).	Yes
		Final Rejection for corresponding JP Application No. 2015-123316 dated 09/30/2015 (5 pages).	Yes

ALL REFERENCES CONSIDERED EXCEPT WHERE LINED THROUGH. /M.A./

INFORMATION DISCLOSURE STATEMENT BY APPLICANT <i>(Use as many sheets as necessary)</i>				Complete if Known			
				<i>Application Number</i>		14/983,984	
				<i>Filing Date</i>		December 30, 2015	
				<i>First Named Inventor</i>		Taiki EDA	
				<i>Art Unit</i>		3714	
				<i>Examiner Name</i>		Not Yet Assigned	
Sheet	2	of	2	<i>Attorney Docket Number</i>		13132.0002-00000	

NONPATENT LITERATURE DOCUMENTS			
		Office Action for corresponding JP Application No. 2015-123331 dated 07/06/2015 (5 pages).	Yes
		Office Action for corresponding JP Application No. 2015-160032 dated 09/30/2015 (13 pages).	Yes
		Office Action for corresponding JP Application No. 2015-160033 dated 10/05/2015 (15 pages).	Yes
		Office Action for corresponding JP Application No. 2015-160034 dated 10/05/2015 (13 pages).	Yes
		Office Action for corresponding JP Application No. 2015-160035 dated 09/30/2015 (15 pages).	Yes
		Office Action for corresponding JP Application No. 2015-160036 dated 09/30/2015 (15 pages).	Yes
		Office Action for corresponding JP Application No. 2015-160037 dated 09/30/2015 (16 pages).	Yes
		Office Action for corresponding JP Application No. 2015-160038 dated 09/30/2015 (15 pages).	Yes
		Office Action for corresponding JP Application No. 2015-123316 dated 07/06/2015 (10 pages).	Yes
		Office Action for corresponding JP Application No. 2014-080554 dated 09/09/2015 (4 pages).	Yes
		Office Action for corresponding JP Application No. 2014-080554 dated 06/19/2014 (9 pages).	Yes
		Office Action for corresponding JP Application No. 2013-202721 dated 11/21/2013 (7 pages).	Yes
		Office Action for corresponding JP Application No. 2014-259251 dated 03/06/2015 (7 pages).	Yes
		KONAMI OFFICIAL GUIDE for WORLD SOCCER Winning Eleven 2000 U-23, Konami Co., Ltd., on Dec. 8, 2000, Second Printing, P.019.	
		Capcom, 2007 June 19, Monster Hunter Frontier G, PC version, online manual, [June 9, 2014 search], interface Netto <URL: http://cog-members.mhf-g.jp/sp/manual/page164.html#bf2e27ce883c8ca097adc4a41f114562 >	
		A - Train7 Official Expert Guidebook - Simulation Game, Railroad Management, Urban Development, published March 22, 2006.	Yes
		A - Train9 Version 2.0 Professional Edition - Official Guidebook, published December 19, 2012.	Yes
		Frontier communication - Monster Hunter Frontier Online Forward. 3, published February 15, 2012.	
		https://en.wikipedia.org/w/index.php?title=SimCity&oldid=572690969 .	
		https://en.wikipedia.org/w/index.php?title=Clash_of_Clans&oldid=572472971 .	
		PC Game Review of Medieval Lords, August 2005. URL: http://game.watch.impress.co.jp/docs/20050801/medieval.htm	Yes

Examiner Signature	/Masud Ahmed/	Date Considered	08/05/2016
--------------------	---------------	-----------------	------------

EXAMINER: Initial if reference considered, whether or not citation is in conformance with MPEP 609. Draw line through citation if not in conformance and not considered. Include copy of this form with next communication to applicant.

ALL REFERENCES CONSIDERED EXCEPT WHERE LINED THROUGH. /M.A./

PTO Notes regarding this form:

¹ Applicant's unique citation designation number (optional).

² See Kinds Codes of USPTO Patent Documents at www.uspto.gov or MPEP 901.04.

³ Applicant's unique citation designation number (optional).

⁴ See Kinds Codes of USPTO Patent Documents at www.uspto.gov or MPEP 901.04.

⁵ Enter Office that issued the document, by the two-letter code (WIPO Standard ST.3).

⁶ For Japanese patent documents, the indication of the year of the reign of the Emperor must precede the serial number of the patent document.

⁷ Kind of document by the appropriate symbols as indicated on the document under WIPO Standard ST.16 if possible.

⁸ Applicant is to place a check mark here if English language Translation is attached.

This collection of information is required by 37 CFR 1.97 and 1.98. The information is required to obtain or retain a benefit by the public which is to file (and by the USPTO to process) an application. Confidentiality is governed by 35 U.S.C. 122 and CFR 1.14. This collection is estimated to take 2 hours to complete, including gathering, preparing, and submitting the completed application form to the USPTO. Time will vary depending upon the individual case. Any comments on the amount of time you require to complete this form and/or suggestions for reducing this burden, should be sent to the Chief Information Officer, U.S. Patent and Trademark Office, U.S. Department of Commerce, P.O. Box 1450, Alexandria, VA 22313-1450. **DO NOT SEND FEES OR COMPLETED FORMS TO THIS ADDRESS. SEND TO: Commissioner for Patents, P.O. Box 1450, Alexandria, VA 22313-1450.**

ALL REFERENCES CONSIDERED EXCEPT WHERE LINED THROUGH. /M.A./

Issue Classification 	Application/Control No. 14983984	Applicant(s)/Patent Under Reexamination EDA, TAIKI
	Examiner MASUD AHMED	Art Unit 3717

<input checked="" type="checkbox"/> Claims renumbered in the same order as presented by applicant <input type="checkbox"/> CPA <input type="checkbox"/> T.D. <input type="checkbox"/> R.1.47															
Final	Original	Final	Original	Final	Original	Final	Original	Final	Original	Final	Original	Final	Original	Final	Original
	1		17												
	2		18												
	3		19												
	4		20												
	5														
	6														
	7														
	8														
	9														
	10														
	11														
	12														
	13														
	14														
	15														
	16														

NONE		Total Claims Allowed:	
(Assistant Examiner)	(Date)	20	
/MASUD AHMED/ Primary Examiner Art Unit 3717	8/5/16	O.G. Print Claim(s)	O.G. Print Figure
(Primary Examiner)	(Date)	1	3A-3B

EAST Search History

EAST Search History (Prior Art)

Ref #	Hits	Search Query	DBs	Default Operator	Plurals	Time Stamp
L1	2	("6454653").PN.	US-PGPUB; USPAT; USOCR; FPRS; EPO; JPO; DERWENT; IBM_TDB	AND	OFF	2016/08/05 19:23
L2	36	("20020154174" "20030008696" "20030126035" "20040143852" "20040193489" "20070072676" "20070191101" "20070207844" "20070218997" "20080004116" "20080207306" "20080274805" "20080293478" "20090198664" "20090299960" "20100030660" "20100121810" "20100331084" "20100333031" "20110185057" "20110263324" "20120246701" "20120329556" "20130061157" "5768519" "6306033" "8016680" "8019797" "8109818").PN. OR ("2013/0217489" "2015/0005051" "8764534" "8821260" "8845423" "9022869").URPN.	US-PGPUB; USPAT; USOCR	OR	OFF	2016/08/05 19:28
L3	35	2 @ad<="20140409"	US-PGPUB; USPAT; USOCR; FPRS; EPO; JPO; DERWENT; IBM_TDB	AND	OFF	2016/08/05 19:28
L4	105171	VIDEO NEAR GAME	US-PGPUB; USPAT; USOCR; FPRS; EPO; JPO; DERWENT; IBM_TDB	AND	OFF	2016/08/05 19:28
L5	4940	4 and template	US-PGPUB; USPAT; USOCR; FPRS; EPO; JPO; DERWENT; IBM_TDB	AND	OFF	2016/08/05 19:28
L6	4250	5 @ad<="20140409"	US-PGPUB; USPAT; USOCR; FPRS; EPO; JPO; DERWENT;	AND	OFF	2016/08/05 19:31

L7	28	6 and (building with template)	IBM_TDB US-PGPUB; USPAT; USOCR; FPRS; EPO; JPO; DERWENT; IBM_TDB	AND	OFF	2016/08/05 19:39
L8	105171	video near game	US-PGPUB; USPAT; USOCR; FPRS; EPO; JPO; DERWENT; IBM_TDB	AND	OFF	2016/08/05 19:42
L9	4940	8 and template	US-PGPUB; USPAT; USOCR; FPRS; EPO; JPO; DERWENT; IBM_TDB	AND	OFF	2016/08/05 19:42
L10	4250	6 @ad<="20140409"	US-PGPUB; USPAT; USOCR; FPRS; EPO; JPO; DERWENT; IBM_TDB	AND	OFF	2016/08/05 19:42
L11	528	10 and select with template	US-PGPUB; USPAT; USOCR; FPRS; EPO; JPO; DERWENT; IBM_TDB	AND	OFF	2016/08/05 19:42
L12	1	bra with somen	US-PGPUB; USPAT; USOCR; FPRS; EPO; JPO; DERWENT; IBM_TDB	AND	OFF	2016/08/05 19:48
L13	1158	bra with women	US-PGPUB; USPAT; USOCR; FPRS; EPO; JPO; DERWENT; IBM_TDB	AND	OFF	2016/08/05 19:48
L14	44	13 and (adjustable with fit)	US-PGPUB; USPAT; USOCR; FPRS; EPO; JPO; DERWENT; IBM_TDB	AND	OFF	2016/08/05 19:48
L15	0	14 and malik	US-PGPUB; USPAT; USOCR; FPRS;	AND	OFF	2016/08/05 19:51

			EPO; JPO; DERWENT; IBM_TDB			
L16	27266	malik	US-PGPUB; USPAT; USOCR; FPRS; EPO; JPO; DERWENT; IBM_TDB	AND	OFF	2016/08/05 19:51
L17	19	16 and underwear	US-PGPUB; USPAT; USOCR; FPRS; EPO; JPO; DERWENT; IBM_TDB	AND	OFF	2016/08/05 19:51
L18	46	("20020154174" "20030008696" "20030126035" "20040143852" "20040193489" "20070072676" "20070191101" "20070207844" "20070218997" "20080004116" "20080207306" "20080274805" "20080293478" "20090198664" "20090299960" "20100030660" "20100121810" "20100331084" "20100333031" "20110185057" "20110263324" "20120246701" "20120329556" "20130061157" "5768519" "6306033" "8016680" "8019797" "8109818").PN. OR ("2012/0090021" "2013/0217489" "2013/0288757" "2015/0005051" "8764534" "8821260" "8845423" "9022869").URPN.	US-PGPUB; USPAT; USOCR	OR	OFF	2016/08/05 19:52
L19	56	("20020154174" "20030008696" "20030126035" "20040143852" "20040193489" "20070072676" "20070191101" "20070207844" "20070218997" "20080004116" "20080207306" "20080274805" "20080293478" "20090198664" "20090299960" "20100030660" "20100121810" "20100331084" "20100333031" "20110185057" "20110263324" "20120246701" "20120329556" "20130061157" "5768519" "6306033" "8016680" "8019797" "8109818").PN. OR ("2012/0090021" "2013/0217489" "2013/0288757" "2015/0005051" "8764534" "8821260" "8845423" "9022869").URPN.	US-PGPUB; USPAT; USOCR; FPRS; EPO; JPO; IBM_TDB	AND	OFF	2016/08/05 19:52
S1	0	((Taiki) near2 (Eda)).INV.	US-PGPUB; USPAT	OR	OFF	2016/03/18 20:48
S2	4292	"463/31".CCLS.	US-PGPUB; USPAT	OR	OFF	2016/03/18 20:48
S3	3792	S2 @ad<="20140409"	US-PGPUB; USPAT; USOCR; FPRS; EPO; JPO;	AND	OFF	2016/03/18 20:50

			DERWENT; IBM_TDB			
S4	128	S3 and template	US-PGPUB; USPAT; USOCR; FPRS; EPO; JPO; DERWENT; IBM_TDB	AND	OFF	2016/03/18; 20:53
S5	124	S4 and game	US-PGPUB; USPAT; USOCR; FPRS; EPO; JPO; DERWENT; IBM_TDB	AND	OFF	2016/03/18; 20:53
S6	949921	game	US-PGPUB; USPAT; USOCR; FPRS; EPO; JPO; DERWENT; IBM_TDB	AND	OFF	2016/03/18; 21:08
S7	12304	online near game	US-PGPUB; USPAT; USOCR; FPRS; EPO; JPO; DERWENT; IBM_TDB	AND	OFF	2016/03/18; 21:17
S8	646	S7 and (building with game)	US-PGPUB; USPAT; USOCR; FPRS; EPO; JPO; DERWENT; IBM_TDB	AND	OFF	2016/03/18; 21:17
S9	575	S8 @ad<="20140409"	US-PGPUB; USPAT; USOCR; FPRS; EPO; JPO; DERWENT; IBM_TDB	AND	OFF	2016/03/18; 21:17
S10	8	S9 and (build near (city or building))	US-PGPUB; USPAT; USOCR; FPRS; EPO; JPO; DERWENT; IBM_TDB	AND	OFF	2016/03/18; 21:18
S11	36	("20020154174" "20030008696" "20030126035" "20040143852" "20040193489" "20070072676" "20070191101" "20070207844" "20070218997" "20080004116" "20080207306" "20080274805" "20080293478" "20090198664" "20090299960" "20100030660" "20100121810" "20100331084" "20100333031" "20110185057"	US-PGPUB; USPAT; USOCR	OR	OFF	2016/03/18; 22:23

		"20110263324" "20120246701" "20120329556" "20130061157" "5768519" "6306033" "8016680" "8019797" "8109818").PN. OR ("2013/0217489" "2015/0005051" "8764534" "8821260" "8845423" "9022869").URPN.				
S12	36	("20020154174" "20030008696" "20030126035" "20040143852" "20040193489" "20070072676" "20070191101" "20070207844" "20070218997" "20080004116" "20080207306" "20080274805" "20080293478" "20090198664" "20090299960" "20100030660" "20100121810" "20100331084" "20100333031" "20110185057" "20110263324" "20120246701" "20120329556" "20130061157" "5768519" "6306033" "8016680" "8019797" "8109818").PN. OR ("2013/0217489" "2015/0005051" "8764534" "8821260" "8845423" "9022869").URPN.	US-PGPUB; USPAT; USOCR	AND	OFF	2016/03/18: 22:23
S13	35	S12 @ad<="20140409"	US-PGPUB; USPAT; USOCR; FPRS; EPO; JPO; DERWENT; IBM_TDB	AND	OFF	2016/03/18: 22:23

8/ 5/ 2016 7:52:53 PM

C:\Users\mahmed3\Documents\EAST\Workspaces\14983984-Eda.wsp

Search Notes 	Application/Control No. 14983984	Applicant(s)/Patent Under Reexamination EDA, TAIKI
	Examiner MASUD AHMED	Art Unit 3717

CPC- SEARCHED		
Symbol	Date	Examiner

CPC COMBINATION SETS - SEARCHED		
Symbol	Date	Examiner
A63F13/00.CPC.		MA
A63F13/12.CPC.		MA
A63F13/69.CPC.	8/5/2016	MA
A63F2300/556.CPC.	8/5/2016	MA
A63F13/60.CPC.	8/5/2016	MA

US CLASSIFICATION SEARCHED			
Class	Subclass	Date	Examiner
463	29-42	3/18/2016	MA

SEARCH NOTES		
Search Notes	Date	Examiner
TEXT SEARCH ON EAST	3/18/2016	MA
CONDUCTED INVENTOR SEARCH ON EAST	3/18/2016	MA
CONDUCTED CITATION SEARCH ON EAST	3/18/2016	MA
CONDUCTE NPL SEARCH ON GOOGLE FOR BUILDING GAMES	3/18/2016	MA

INTERFERENCE SEARCH			
US Class/ CPC Symbol	US Subclass / CPC Group	Date	Examiner
	TEXT SEARCHED WITHIN ALL THE CLASSES AND THE SUBCLASSES INCLUDING FOREIGN DATABASES ON EAST	3/18/2016	MA

	/M.A./ Primary Examiner.Art Unit 3717
--	--

INFORMATION DISCLOSURE STATEMENT BY APPLICANT <i>(Use as many sheets as necessary)</i>				Complete if Known		
				<i>Application Number</i>	14/983,984	
				<i>Filing Date</i>	December 30, 2015	
				<i>First Named Inventor</i>	Taiki Eda	
				<i>Art Unit</i>	3717	
<i>Examiner Name</i>	Masud Ahmed		<i>Attorney Docket Number</i>	13132.0002-00000		
Sheet	1	of	2			

U.S. PATENTS						
Examiner Initials	Cite No. ¹	Document Number		Issue or Publication Date MM-DD-YYYY	Name of Patentee or Applicant of Cited Document	Pages, Columns, Lines, Where Relevant Passages or Relevant Figures Appear
		Number-Kind Code ² (if known)				
		US-				
		US-				
		US-				
		US-				

U.S. PUBLISHED PATENT APPLICATIONS						
Examiner Initials	Cite No. ³	Document Number		Issue or Publication Date MM-DD-YYYY	Name of Patentee or Applicant of Cited Document	Pages, Columns, Lines, Where Relevant Passages or Relevant Figures Appear
		Number-Kind Code ⁴ (if known)				
		US-				
		US-				
		US-				
		US-				

Note: Submission of copies of U.S. Patents and published U.S. Patent Applications is not required.

FOREIGN PATENT DOCUMENTS							
Examiner Initials	Cite No. ¹	Foreign Patent Document		Publication Date MM-DD-YYYY	Name of Patentee or Applicant of Cited Document	Pages, Columns, Lines, Where Relevant Passages or Relevant Figures Appear	Translation ⁸
		Country Code ⁵ Number ⁶ Kind Code ⁷ (if known)					
		JP 2013-165747		08-29-2013	Sega Corp.		Yes
		JP 5525096		04-18-2014	Gree Inc.		Yes
		JP 2010-125023		06-10-2010			Yes

NONPATENT LITERATURE DOCUMENTS			
Examiner Initials	Cite No. ¹	Include name of the author (in CAPITAL LETTERS), title of the article (when appropriate), title of the item (book, magazine, journal, serial, symposium, catalog, etc.), date, page(s), volume-issue number(s), publisher, city and/or country where published.	Translation ⁶
		Office Action for corresponding JP Application No. 2015-160034 dated 03/1/2016 (4 pages).	Yes
		Office Action for corresponding JP Application No. 2015-160035 dated 03/01/2016 (6 pages).	Yes
		Office Action for corresponding JP Application No. 2015-160035 dated 05/17/2016 (6 pages).	Yes
		Office Action for corresponding JP Application No. 2015-160036 dated 03/01/2016 (9 pages).	Yes
		Office Action for corresponding JP Application No. 2015-160038 dated 03/01/2016 (6 pages).	Yes
		Office Action for corresponding JP Application No. 2015-160038 dated 05/17/2016 (2 pages).	Yes
		NOBUNYAGA NO YABOU, NEKOBUKAN, KOEI TECMO GAMES CO., LTD., 1/27/2012, Second printing, pages 112 and 113.	No
		NOBUNYAGA NO YABOU/TENDOU Handbook The second volume, Koei Co., Ltd., 11/1/2009, First printing, Pages 60 and 61.	No

INFORMATION DISCLOSURE STATEMENT BY APPLICANT <i>(Use as many sheets as necessary)</i>				Complete if Known		
				<i>Application Number</i>	14/983,984	
				<i>Filing Date</i>	December 30, 2015	
				<i>First Named Inventor</i>	Taiki Eda	
				<i>Art Unit</i>	3717	
				<i>Examiner Name</i>	Masud Ahmed	
Sheet	2	of	2	<i>Attorney Docket Number</i>	13132.0002-00000	

Examiner Signature		Date Considered	
-----------------------	--	--------------------	--

EXAMINER: Initial if reference considered, whether or not citation is in conformance with MPEP 609. Draw line through citation if not in conformance and not considered. Include copy of this form with next communication to applicant.

PTO Notes regarding this form:

¹ Applicant's unique citation designation number (optional).

² See Kinds Codes of USPTO Patent Documents at www.uspto.gov or MPEP 901.04.

³ Applicant's unique citation designation number (optional).

⁴ See Kinds Codes of USPTO Patent Documents at www.uspto.gov or MPEP 901.04.

⁵ Enter Office that issued the document, by the two-letter code (WIPO Standard ST.3).

⁶ For Japanese patent documents, the indication of the year of the reign of the Emperor must precede the serial number of the patent document.

⁷ Kind of document by the appropriate symbols as indicated on the document under WIPO Standard ST.16 if possible.

⁸ Applicant is to place a check mark here if English language Translation is attached.

This collection of information is required by 37 CFR 1.97 and 1.98. The information is required to obtain or retain a benefit by the public which is to file (and by the USPTO to process) an application. Confidentiality is governed by 35 U.S.C. 122 and CFR 1.14. This collection is estimated to take 2 hours to complete, including gathering, preparing, and submitting the completed application form to the USPTO. Time will vary depending upon the individual case. Any comments on the amount of time you require to complete this form and/or suggestions for reducing this burden, should be sent to the Chief Information Officer, U.S. Patent and Trademark Office, U.S. Department of Commerce, P.O. Box 1450, Alexandria, VA 22313-1450. **DO NOT SEND FEES OR COMPLETED FORMS TO THIS ADDRESS. SEND TO: Commissioner for Patents, P.O. Box 1450, Alexandria, VA 22313-1450.**

Electronic Patent Application Fee Transmittal				
Application Number:	14983984			
Filing Date:	30-Dec-2015			
Title of Invention:	COMPUTER CONTROL METHOD, CONTROL PROGRAM AND COMPUTER			
First Named Inventor/Applicant Name:	Taiki Eda			
Filer:	Naoki Yoshida/Kimberly Slazer			
Attorney Docket Number:	13132.0002-00000			
Filed as Large Entity				
Filing Fees for Utility under 35 USC 111(a)				
Description	Fee Code	Quantity	Amount	Sub-Total in USD(\$)
Basic Filing:				
Pages:				
Claims:				
Miscellaneous-Filing:				
Petition:				
Patent-Appeals-and-Interference:				
Post-Allowance-and-Post-Issuance:				
Extension-of-Time:				

Description	Fee Code	Quantity	Amount	Sub-Total in USD(\$)
Miscellaneous:				
Submission- Information Disclosure Stmt	1806	1	180	180
Total in USD (\$)				180

Electronic Acknowledgement Receipt	
EFS ID:	26609549
Application Number:	14983984
International Application Number:	
Confirmation Number:	3490
Title of Invention:	COMPUTER CONTROL METHOD, CONTROL PROGRAM AND COMPUTER
First Named Inventor/Applicant Name:	Taiki Eda
Customer Number:	22852
Filer:	Naoki Yoshida/Kimberly Slazer
Filer Authorized By:	Naoki Yoshida
Attorney Docket Number:	13132.0002-00000
Receipt Date:	10-AUG-2016
Filing Date:	30-DEC-2015
Time Stamp:	22:52:48
Application Type:	Utility under 35 USC 111(a)

Payment information:

Submitted with Payment	yes
Payment Type	CARD
Payment was successfully received in RAM	\$180
RAM confirmation Number	081116INTEFSW22553200
Deposit Account	1004
Authorized User	

The Director of the USPTO is hereby authorized to charge indicated fees and credit any overpayment as follows:

File Listing:					
Document Number	Document Description	File Name	File Size(Bytes)/ Message Digest	Multi Part /.zip	Pages (if appl.)
1	Transmittal Letter	FINAL-IDS-before-Final-OA.pdf	19241 25ec619cfd198b8fce18d8316d68de6e5542191	no	3
Warnings:					
Information:					
2	Information Disclosure Statement (IDS) Form (SB08)	13132-0002-IDSPTO-SB-08.pdf	32444 72ac2ea40c636830d01f8888132f50f79e24c7	no	3
Warnings:					
Information:					
This is not an USPTO supplied IDS fillable form					
3	Foreign Reference	1-JP2013-165747.pdf	19045368 5f39eb6064fd83b305f4e4a61a0fb633e01d37bd	no	23
Warnings:					
Information:					
4	Foreign Reference	1- JP2013-165747_English_translation.pdf	4314202 103bbacfd4fd4fef096dba561f671e3975674fd	no	43
Warnings:					
Information:					
5	Foreign Reference	2-jp5525096-English-translation.pdf	24201814 24c82d8538d9b8b00166683bfc5fd784d05196	no	52
Warnings:					
Information:					
6	Foreign Reference	3-jp2010-125023-english-translation.pdf	12779388 b304635c6b214e24cc112d8328bcacf6192e7b65	no	24
Warnings:					

Information:					
7	Foreign Reference	3-JP2010125023.pdf	15759190	no	20
			9ad660ee042db95d83b0e93a0b9aac6c2e818c5		
Warnings:					
Information:					
8	Foreign Reference	2_jp-5525096.pdf	15867346	no	32
			8fad2ab77663b180c6376253f3ac8655a9f5637		
Warnings:					
Information:					
9	Non Patent Literature	4-JP2015-160034-office-action-01-03-2016-English-Translation.pdf	1082485	no	2
			d2efd736d470f3049c77c58dad6e1fd5651ba395		
Warnings:					
Information:					
10	Non Patent Literature	4-JP2015-160034-Office-Action-2-23-16-English-translation.pdf	875813	no	2
			487d7700b2199c2d3a93946f3e3cfc079b76fa26		
Warnings:					
Information:					
11	Non Patent Literature	5-JP2015-160035-office-action-01-03-2016.pdf	744446	no	3
			a17ee8edd589f14d9588ebb0d7201f50016412e8		
Warnings:					
Information:					
12	Non Patent Literature	5-JP2015-160035-office-action-translated-1-3-2016.pdf	1478604	no	3
			b6ce7707879d78e8886f701b95ab8383d2b1e10		
Warnings:					
Information:					
13	Non Patent Literature	6-JP2015-160035-office-action-05-17-16.pdf	1011384	no	3
			13b4aa5c18ea5d903d31ce94d8ba2ba25ea6faab		
Warnings:					
Information:					

14	Non Patent Literature	6-JP2015-160035-office-action-05-17-16-translation.pdf	1826505	no	3
			8c95ce54ed111dd76af837d1a033163c346090		
Warnings:					
Information:					
15	Non Patent Literature	7-JP2015-160036-office-action-03-01-2016.pdf	1290673	no	5
			18bede73f2978ac679aaefbf31d78830f6be156		
Warnings:					
Information:					
16	Non Patent Literature	7-JP2015-160036-office-action-03-01-16-english-translation.pdf	2580324	no	4
			eacc8971ed1de5e59f5a00ba772a97878a36967a		
Warnings:					
Information:					
17	Non Patent Literature	8-JP2015-160038-office-action-01-03-16-english-translation.pdf	2217190	no	3
			a88dae5403e8a6e6d2c039d1d742600a7b8773		
Warnings:					
Information:					
18	Non Patent Literature	8-JP2015-160038-office-action-03-01-16.pdf	990056	no	3
			2251b8d27bba67b8bdc33d963bf4abcd0f2029831		
Warnings:					
Information:					
19	Non Patent Literature	9-JP2015-160038-office-action-05-17-16.pdf	214745	no	1
			ec77ef411416bf6cf6293087fab7baa77e59ff		
Warnings:					
Information:					
20	Non Patent Literature	9-JP2015-160038-office-action-05-17-16-english-translation.pdf	506633	no	1
			ce771f0010ab3d4237863d9c4c8a503213ef5682		
Warnings:					
Information:					

21	Non Patent Literature	10-Nobunyaga.pdf	5008528	no	3
			ad6f84632c4d482c0f2a4bf656287f84ef6deb35		
Warnings:					
Information:					
22	Non Patent Literature	11-Nobunaga.pdf	1512525	no	1
			44fa969267fb47d9276b0e151a27a882eed4fedb		
Warnings:					
Information:					
23	Fee Worksheet (SB06)	fee-info.pdf	30729	no	2
			6aac0a2e0ff6f735c7289804a06c8a8f207422d8		
Warnings:					
Information:					
Total Files Size (in bytes):					113389633
<p>This Acknowledgement Receipt evidences receipt on the noted date by the USPTO of the indicated documents, characterized by the applicant, and including page counts, where applicable. It serves as evidence of receipt similar to a Post Card, as described in MPEP 503.</p> <p><u>New Applications Under 35 U.S.C. 111</u> If a new application is being filed and the application includes the necessary components for a filing date (see 37 CFR 1.53(b)-(d) and MPEP 506), a Filing Receipt (37 CFR 1.54) will be issued in due course and the date shown on this Acknowledgement Receipt will establish the filing date of the application.</p> <p><u>National Stage of an International Application under 35 U.S.C. 371</u> If a timely submission to enter the national stage of an international application is compliant with the conditions of 35 U.S.C. 371 and other applicable requirements a Form PCT/DO/EO/903 indicating acceptance of the application as a national stage submission under 35 U.S.C. 371 will be issued in addition to the Filing Receipt, in due course.</p> <p><u>New International Application Filed with the USPTO as a Receiving Office</u> If a new international application is being filed and the international application includes the necessary components for an international filing date (see PCT Article 11 and MPEP 1810), a Notification of the International Application Number and of the International Filing Date (Form PCT/RO/105) will be issued in due course, subject to prescriptions concerning national security, and the date shown on this Acknowledgement Receipt will establish the international filing date of the application.</p>					

IN THE UNITED STATES PATENT AND TRADEMARK OFFICE

In re Application of:)
)
Taiki EDA) Group Art Unit: 3714
)
Application No.: 14/983,984) Examiner: Masud Ahmed
)
Filed: December 30, 2015) Confirmation No.: 3490
)
For: COMPUTER CONTROL METHOD,)
CONTROL PROGRAM AND)
COMPUTER)

Commissioner for Patents
P.O. Box 1450
Alexandria, VA 22313-1450

Commissioner:

INFORMATION DISCLOSURE STATEMENT UNDER 37 C.F.R. § 1.97(c)

Pursuant to 37 C.F.R. §§ 1.56 and 1.97(b), Applicant brings to the attention of the Examiner the documents on the attached listing. This Information Disclosure Statement is being filed after the events recited in 1.97(b) but, to the undersigned's knowledge, before the mailing date of either a Final action, *Quayle* action, or a Notice of Allowance. Under the provisions of 37 C.F.R. §§ 1.97(c), this Information Disclosure Statement is accompanied by a fee of \$180.00 as specified by Section 1.17(p).

Copies of the listed foreign and non-patent literature documents are included with this submission.

English translations of the non-English documents are included with a copy of the foreign language text.

In lieu of a statement of relevance or translation of the non-English documents, English language versions of office actions from the Japanese Patent Office in corresponding applications citing these documents and setting forth the relevance thereof is provided.

Applicant respectfully requests that the Examiner consider the listed documents and indicate that they were considered by making appropriate notations on the attached form.

This submission does not represent that a search has been made or that no better art exists and does not constitute an admission that each or all of the listed documents are material or constitute "prior art." If the Examiner applies any of the documents as prior art against any claim in the application and Applicant determines that the cited documents do not constitute "prior art" under United States law, Applicant reserves the right to present to the U.S. Patent and Trademark Office the relevant facts and law regarding the appropriate status of such documents.

Applicant further reserves the right to take appropriate action to establish the patentability of the disclosed invention over the listed documents, should one or more of the documents be applied against the claims of the present application.

If there is any fee due in connection with the filing of this Statement, please charge the fee to Deposit Account No. 06-0916.

AMENDMENTS TO THE CLAIMS:

This listing of claims will replace all prior versions and listings of claims in the application:

1. (currently amended) A method for controlling a computer that is provided with a storage unit configured to store game contents arranged within a game space, first positions of the game contents within the game space, and a template defining second positions of one or more of the game contents, and that progresses a game by arranging the game contents within the game space based on a command by a player, the method comprising:

when the template is applied to a predetermined area within the game space based on the command by the player, moving, by the computer, the game contents arranged at the first positions within the game space to the second positions of the game contents defined by the template within the predetermined area.

2. (currently amended) The method according to claim 1, wherein the storage unit further stores a template related to a different player, and

when the template related to the different player is applied to a predetermined area within the game space based on the command by the player, the computer moves the game contents arranged at the first positions within the game space to the second positions of the game contents defined by the template related to the different player.

3. (currently amended) The method according to claim 2, wherein

the storage unit further stores game contents which are arranged within the game space and are related to the different player, and positions of the game contents related to the different player, and

when the template related to the different player is applied to a predetermined area within the game space based on a command by the different player, the computer moves, out of the game contents arranged within the game space, the game contents related to the different player to the positions of the game contents defined by the template related to the different player.

4. (original) The method according to claim 1, wherein

when a start of an event is reported by a different computer, the computer obtains a template for the event from the different computer and moves the game contents arranged within the game space to the positions of the game contents defined by the template obtained from the a different computer.

5. (currently amended) The method according to claim 1, wherein

when the number of game contents arranged within the game space is smaller than the number of game contents for which the second positions are defined by the template, the computer moves the game contents arranged at the first positions within the game space to the second positions of the game contents defined by the template to which the moving distance is the smallest.

6. (currently amended) The method according to claim 5, wherein

out of the second positions of the game contents defined by the template, the computer displays positions on which no game contents are arranged and the game contents, in a discernible condition.

7. (currently amended) The method according to claim 1, wherein
when the number of game contents arranged within the game space is larger than the number of game contents for which the second position are defined by the template, the computer moves the game contents arranged at the first positions within the game space for which the moving distance to the second positions of the game contents defined by the template is the smallest, to the positions.

8. (original) The method according to claim 1, wherein
when a template is created for a predetermined area within the game space based on a command from the player, the computer stores positions of game contents arranged within the predetermined area, as the template, in the storage unit.

9. (original) The method according to claim 1, wherein
when a template is created by combining a plurality of templates based on a command from the player or a different player, or commands from the player and the different player, the computer stores the positions of the game contents defined by the plurality of templates, as the template, in the storage unit.

10. (currently amended) A non-transitory computer-readable recording medium having recorded thereon a program for a computer that is provided with a storage unit configured to store game contents arranged within a game space, first positions of the game contents within the game space, and a template defining second positions of one or more of game contents, and that progresses a game by arranging the game contents within the game space based on a command by a player, the program causing the computer to execute a process, the process comprising:

when the template is applied to a predetermined area within the game space based on the command by the player, moving, by the computer, the game contents arranged at the first positions within the game space to the second positions of the game contents defined by the template.

11. (currently amended) A computer that progresses a game by arranging game contents within a game space based on a command by a player, the computer comprising:

a storage unit configured to store game contents arranged within the game space, first positions of the game contents within the game space, and a template defining second positions of one or more of game contents; and

a processing unit configured to apply the template to a predetermined area within the game space based on the command by the player,

wherein when the template is applied, the processing unit moves the game contents arranged at the first positions within the game space to the second positions of the game contents defined by the template.

12. (currently amended) A device in communication with a server, comprising:

a memory device storing game software instructions; and

one or more hardware processors configured to execute the game software instructions perform operations including:

storing first positions of game contents;

creating a template defining game contents and second positions of one or more of the game contents arranged in a game space based on a template creation command by a game player,

storing the created template in the memory device, and
applying the template to a predetermined area within the game
space based on a template application command by the game player.

13. (previously presented) The device of claim 12, wherein the template is
applied to the predetermined area within the game space by replacing an existing area
within the game space.

14. (previously presented) The device of claim 13, wherein the predetermined
area and the existing area extend the same area as the game space.

15. (currently amended) The device of claim 13, wherein the template is applied
to the predetermined area within the game space by moving one or more of the game
contents arranged at the second positions in the existing area to the first positions of the
game contents defined by the template.

16. (previously presented) The device of claim 12, wherein the memory device
stores game content data and game contents position data of the existing area, and
stores the template after the template was created.

17. (currently amended) The device of claim 12, wherein the operation
performed by the one or more hardware processors operations includes creating a
plurality of the templates each defining the game contents and the first positions of the
game contents arranged in the game space and storing the plurality of the created
templates in the memory device.

18. (previously presented) The device of claim 17, wherein the operation
performed by the one or more hardware processors operations includes selecting one

of the created templates based on a template selection command by the game player and applying the selected template to the predetermined area.

19. (previously presented) The device of claim 12, further including a communication unit having a communication interface circuit for receiving and transmitting data from and to the server, and the operation performed by the one or more hardware processors operations includes registering the created template in the server via the communicated unit.

20. (currently amended) The device of claim 12, wherein the template defines the game contents and the first positions of the game contents arranged in the game space in one or more tables.

REMARKS

A request for Prioritized Examination (Track I) has been granted for this application. Claims 1-20 are pending in the application.

The undersigned appreciates the courtesy extended by the Examiner and the acknowledgement of the differences between the invention and the reference cited in the Office Action during the telephone interview held on June 20, 2016.

In the Office Action, the Examiner rejected claims 1-20 under 35 U.S.C. §102(e) as being anticipated by U.S. Patent No. 8,845,423 to *Monahan et al.* ("*Mohanana et al.*") This is the only rejection made in the Office Action. During the telephone interview, the Examiner acknowledged the differences between the claimed invention and *Mohanana et al.*, but he expressed a view that the claims do not positively recite the invention. While Applicant respectfully disagrees with the Examiner and believes that the recognized differences are recited in the claims, Applicant amended claims 1-3, 5-7, 10-12, 15, 17, and 20 to improve form and clarify the differences and to advance the prosecution of the application. Applicant traverses the rejection and requests timely allowance of the pending claims for the following reasons.

Claim 1 recites a method for controlling a computer including "when the template is applied to a predetermined area within the game space based on the command by the player, moving, by the computer, the game contents arranged at the first positions within the game space to the second positions of the game contents defined by the template within the predetermined area." Claim 10 recites a non-transitory computer-readable recording medium having recorded thereon a program for a computer causing the computer to execute a process, the process including the same recitation as in

claim 1. Claim 11 recites a computer including, among others, “a storage unit configured to store game contents arranged within the game space, first positions of the game contents within the game space, and a template defining second positions of one or more of game contents” and “wherein when the template is applied, the processing unit moves the game contents arranged at the first positions within the game space to the second positions of the game contents defined by the template.” Finally, claim 12 recites a device including, for example, one or more hardware processors configured to execute the game software instructions perform operations including “storing first positions of game contents; creating a template defining game contents and second positions of one or more of the game contents arranged in a game space based on a template creation command by a game player;. . . and applying the template to a predetermined area within the game space based on a template application command by the game player.” These method, non-transitory computer-readable recording medium, computer, or device are not taught or suggested by *Mohanan et al.*

In the Office Action, the Examiner alleged that *Mohanan et al.* “discloses a game called cityville where a user had different template to choose from (i.e building, cave etc.), based on the user’s command different structure is selected and then within the structure of the building different options can be selected” and cited col. 2, line 43-col. 4, line 16 of *Mohanan et al.*

Mohanan et al. discloses a computer-implemented virtual game, in which a user may build a city by placing one or move virtual structure, such as a building, in certain locations within the player’s game board. The interior of the virtual structure may contain a virtual media object that is associated with a set of media presentable or

playable to the player. As an example, the virtual media object may be displayed as a virtual jukebox. When the player accesses that virtual media object, such as a jukebox, a list of media (e.g., music, videos, photos, news articles) may be displayed. As illustrated in FIG. 4, a player may place virtual structures such as a theater 402, an art gallery 404, a music hall 406, and a night club 410 in a city. In the interior of the nightclub 410, which is shown in the graphical user interface 450, there may be a virtual media object, such as a jukebox 452 associated with a set of media, such as music, playable to the player.

Mohanan et al., however, does not allow a player to apply a template to a predetermined area within a game space and move game contents arranged at first positions within the game space to second positions of the game contents defined by the template within the predetermined area. The Examiner appears to consider the virtual structures such as buildings or caves in *Mohanan et al.* as a “template” and the virtual media object such as jukeboxes in *Mohanan et al.* as a game content. Even assuming, for the sake of argument, that the Examiner’s alleged characterization is accurate, by applying a virtual structure within in a predetermined area, a virtual media object does not move from its first position to its second position defined by the template. Even if the player moves a virtual structure with a virtual media object such as a nightclub with a jukebox inside to another location, there is not teaching or suggesting in *Mohanan et al.* that the juke box moves with the night club.

For the aforementioned reasons, *Mohanan et al.* fails to teach or suggest the subject matter recited in claims 1 and 10-12, and the rejection of those claims under 35 U.S.C. §102(e) should be withdrawn in favor of allowance of the claims. The other

claims depend from claim 1 or claim 12 directly or indirectly, and they should also be allowed at least for the reason of their dependency from claim 1 or 12.

In view of the foregoing amendments and remarks, Applicant respectfully requests reconsideration of this application and the timely allowance of the pending claims.

Please grant any extensions of time required to enter this response and charge any additional required fees to Deposit Account No. 06-0916.

Respectfully submitted,

FINNEGAN, HENDERSON, FARABOW,
GARRETT & DUNNER, L.L.P.

Dated: June 28, 2016

By: /Naoki Yoshida/
Naoki Yoshida
Reg. No. 48,108
(202) 408-4000

Electronic Acknowledgement Receipt	
EFS ID:	26190991
Application Number:	14983984
International Application Number:	
Confirmation Number:	3490
Title of Invention:	COMPUTER CONTROL METHOD, CONTROL PROGRAM AND COMPUTER
First Named Inventor/Applicant Name:	Taiki Eda
Customer Number:	22852
Filer:	Naoki Yoshida/Judy Long
Filer Authorized By:	Naoki Yoshida
Attorney Docket Number:	13132.0002-00000
Receipt Date:	28-JUN-2016
Filing Date:	30-DEC-2015
Time Stamp:	09:38:39
Application Type:	Utility under 35 USC 111(a)

Payment information:

Submitted with Payment	no
------------------------	----

File Listing:

Document Number	Document Description	File Name	File Size(Bytes)/ Message Digest	Multi Part /.zip	Pages (if appl.)
1		Amendment.pdf	49222 <small>39c9618a513e9dfc7db917769c156ca99c76c9a6</small>	yes	11

Multipart Description/PDF files in .zip description		
Document Description	Start	End
Amendment/Req. Reconsideration-After Non-Final Reject	1	1
Claims	2	7
Applicant Arguments/Remarks Made in an Amendment	8	11
Warnings:		
Information:		
Total Files Size (in bytes):	49222	
<p>This Acknowledgement Receipt evidences receipt on the noted date by the USPTO of the indicated documents, characterized by the applicant, and including page counts, where applicable. It serves as evidence of receipt similar to a Post Card, as described in MPEP 503.</p> <p><u>New Applications Under 35 U.S.C. 111</u> If a new application is being filed and the application includes the necessary components for a filing date (see 37 CFR 1.53(b)-(d) and MPEP 506), a Filing Receipt (37 CFR 1.54) will be issued in due course and the date shown on this Acknowledgement Receipt will establish the filing date of the application.</p> <p><u>National Stage of an International Application under 35 U.S.C. 371</u> If a timely submission to enter the national stage of an international application is compliant with the conditions of 35 U.S.C. 371 and other applicable requirements a Form PCT/DO/EO/903 indicating acceptance of the application as a national stage submission under 35 U.S.C. 371 will be issued in addition to the Filing Receipt, in due course.</p> <p><u>New International Application Filed with the USPTO as a Receiving Office</u> If a new international application is being filed and the international application includes the necessary components for an international filing date (see PCT Article 11 and MPEP 1810), a Notification of the International Application Number and of the International Filing Date (Form PCT/RO/105) will be issued in due course, subject to prescriptions concerning national security, and the date shown on this Acknowledgement Receipt will establish the international filing date of the application.</p>		

Under the Paperwork Reduction Act of 1995, no persons are required to respond to a collection of information unless it displays a valid OMB control number.

PATENT APPLICATION FEE DETERMINATION RECORD Substitute for Form PTO-875	Application or Docket Number 14/983,984	Filing Date 12/30/2015	<input type="checkbox"/> To be Mailed
---	---	----------------------------------	---------------------------------------

ENTITY: LARGE SMALL MICRO

APPLICATION AS FILED – PART I

FOR	NUMBER FILED	NUMBER EXTRA	RATE (\$)	FEE (\$)
<input type="checkbox"/> BASIC FEE <small>(37 CFR 1.16(a), (b), or (c))</small>	N/A	N/A	N/A	
<input type="checkbox"/> SEARCH FEE <small>(37 CFR 1.16(k), (l), or (m))</small>	N/A	N/A	N/A	
<input type="checkbox"/> EXAMINATION FEE <small>(37 CFR 1.16(o), (p), or (q))</small>	N/A	N/A	N/A	
TOTAL CLAIMS <small>(37 CFR 1.16(i))</small>	minus 20 =	*	X \$ =	
INDEPENDENT CLAIMS <small>(37 CFR 1.16(h))</small>	minus 3 =	*	X \$ =	
<input type="checkbox"/> APPLICATION SIZE FEE <small>(37 CFR 1.16(s))</small>	If the specification and drawings exceed 100 sheets of paper, the application size fee due is \$310 (\$155 for small entity) for each additional 50 sheets or fraction thereof. See 35 U.S.C. 41(a)(1)(G) and 37 CFR 1.16(s).			
<input type="checkbox"/> MULTIPLE DEPENDENT CLAIM PRESENT <small>(37 CFR 1.16(j))</small>				
* If the difference in column 1 is less than zero, enter "0" in column 2.			TOTAL	

APPLICATION AS AMENDED – PART II

	(Column 1)	(Column 2)	(Column 3)	PRESENT EXTRA	RATE (\$)	ADDITIONAL FEE (\$)
AMENDMENT	06/28/2016	CLAIMS REMAINING AFTER AMENDMENT		HIGHEST NUMBER PREVIOUSLY PAID FOR		
	Total <small>(37 CFR 1.16(i))</small>	+ 20	Minus	** 20	= 0	X \$80 = 0
	Independent <small>(37 CFR 1.16(h))</small>	+ 4	Minus	*** 4	= 0	X \$420 = 0
	<input type="checkbox"/> Application Size Fee <small>(37 CFR 1.16(s))</small>					
	<input type="checkbox"/> FIRST PRESENTATION OF MULTIPLE DEPENDENT CLAIM <small>(37 CFR 1.16(j))</small>					
					TOTAL ADD'L FEE	0

	(Column 1)	(Column 2)	(Column 3)	PRESENT EXTRA	RATE (\$)	ADDITIONAL FEE (\$)
AMENDMENT		CLAIMS REMAINING AFTER AMENDMENT		HIGHEST NUMBER PREVIOUSLY PAID FOR		
	Total <small>(37 CFR 1.16(i))</small>	+	Minus	**	=	X \$ =
	Independent <small>(37 CFR 1.16(h))</small>	+	Minus	***	=	X \$ =
	<input type="checkbox"/> Application Size Fee <small>(37 CFR 1.16(s))</small>					
	<input type="checkbox"/> FIRST PRESENTATION OF MULTIPLE DEPENDENT CLAIM <small>(37 CFR 1.16(j))</small>					
					TOTAL ADD'L FEE	

* If the entry in column 1 is less than the entry in column 2, write "0" in column 3.
 ** If the "Highest Number Previously Paid For" IN THIS SPACE is less than 20, enter "20".
 *** If the "Highest Number Previously Paid For" IN THIS SPACE is less than 3, enter "3".
 The "Highest Number Previously Paid For" (Total or Independent) is the highest number found in the appropriate box in column 1.

LIE
/PAMELA V. THERATT/

This collection of information is required by 37 CFR 1.16. The information is required to obtain or retain a benefit by the public which is to file (and by the USPTO to process) an application. Confidentiality is governed by 35 U.S.C. 122 and 37 CFR 1.14. This collection is estimated to take 12 minutes to complete, including gathering, preparing, and submitting the completed application form to the USPTO. Time will vary depending upon the individual case. Any comments on the amount of time you require to complete this form and/or suggestions for reducing this burden, should be sent to the Chief Information Officer, U.S. Patent and Trademark Office, U.S. Department of Commerce, P.O. Box 1450, Alexandria, VA 22313-1450. DO NOT SEND FEES OR COMPLETED FORMS TO THIS ADDRESS. **SEND TO: Commissioner for Patents, P.O. Box 1450, Alexandria, VA 22313-1450.**
 If you need assistance in completing the form, call 1-800-PTO-9199 and select option 2.



UNITED STATES PATENT AND TRADEMARK OFFICE

UNITED STATES DEPARTMENT OF COMMERCE
United States Patent and Trademark Office
Address: COMMISSIONER FOR PATENTS
P. O. Box 1450
Alexandria, Virginia 22313-1450
www.uspto.gov

APPLICATION NO.	FILING DATE	FIRST NAMED INVENTOR	ATTORNEY DOCKET NO.	CONFIRMATION NO.
14/983,984	12/30/2015	Taiki Eda	13132.0002-00000	3490
22852	7590	06/23/2016	EXAMINER	
FINNEGAN, HENDERSON, FARABOW, GARRETT & DUNNER LLP 901 NEW YORK AVENUE, NW WASHINGTON, DC 20001-4413			AHMED, MASUD	
			ART UNIT	PAPER NUMBER
			3717	
			NOTIFICATION DATE	DELIVERY MODE
			06/23/2016	ELECTRONIC

Please find below and/or attached an Office communication concerning this application or proceeding.

The time period for reply, if any, is set in the attached communication.

Notice of the Office communication was sent electronically on above-indicated "Notification Date" to the following e-mail address(es):

regional-desk@finnegan.com

Applicant-Initiated Interview Summary	Application No.	Applicant(s)	
	14/983,984	EDA, TAIKI	
	Examiner	Art Unit	
	MASUD AHMED	3717	

All participants (applicant, applicant's representative, PTO personnel):

(1) MASUD AHMED. (3) Naoki Yoshida.

(2) Howard Herr. (4) _____.

Date of Interview: 20 June 2016.

Type: Telephonic Video Conference
 Personal [copy given to: applicant applicant's representative]

Exhibit shown or demonstration conducted: Yes No.
If Yes, brief description: _____.

Issues Discussed 101 112 102 103 Others
(For each of the checked box(es) above, please describe below the issue and detailed description of the discussion)

Claim(s) discussed: 1.

Identification of prior art discussed: _____.

Substance of Interview
(For each issue discussed, provide a detailed description and indicate if agreement was reached. Some topics may include: identification or clarification of a reference or a portion thereof, claim interpretation, proposed amendments, arguments of any applied references etc...)

Applicant's representative have provided the argument that the claimed invention is different than the cited prior art. Examiner has acknowledged the differences, however suggested the claimed limitations do not positively recite the invention and the reads on current cited art. A template that pre-prepared by a player gets apply to a game space where within the template, the defined game objects gets mapped from the objects within the game space, these limitations arent properly defined within the claims. Examiner will consider the amendment once received. No agreement was made during the interview.

Applicant recordation instructions: The formal written reply to the last Office action must include the substance of the interview. (See MPEP section 713.04). If a reply to the last Office action has already been filed, applicant is given a non-extendable period of the longer of one month or thirty days from this interview date, or the mailing date of this interview summary form, whichever is later, to file a statement of the substance of the interview

Examiner recordation instructions: Examiners must summarize the substance of any interview of record. A complete and proper recordation of the substance of an interview should include the items listed in MPEP 713.04 for complete and proper recordation including the identification of the general thrust of each argument or issue discussed, a general indication of any other pertinent matters discussed regarding patentability and the general results or outcome of the interview, to include an indication as to whether or not agreement was reached on the issues raised.

Attachment

/MASUD AHMED/ Primary Examiner, Art Unit 3717	
--	--

Summary of Record of Interview Requirements

Manual of Patent Examining Procedure (MPEP), Section 713.04, Substance of Interview Must be Made of Record

A complete written statement as to the substance of any face-to-face, video conference, or telephone interview with regard to an application must be made of record in the application whether or not an agreement with the examiner was reached at the interview.

Title 37 Code of Federal Regulations (CFR) § 1.133 Interviews Paragraph (b)

In every instance where reconsideration is requested in view of an interview with an examiner, a complete written statement of the reasons presented at the interview as warranting favorable action must be filed by the applicant. An interview does not remove the necessity for reply to Office action as specified in §§ 1.111, 1.135. (35 U.S.C. 132)

37 CFR §1.2 Business to be transacted in writing.

All business with the Patent or Trademark Office should be transacted in writing. The personal attendance of applicants or their attorneys or agents at the Patent and Trademark Office is unnecessary. The action of the Patent and Trademark Office will be based exclusively on the written record in the Office. No attention will be paid to any alleged oral promise, stipulation, or understanding in relation to which there is disagreement or doubt.

The action of the Patent and Trademark Office cannot be based exclusively on the written record in the Office if that record is itself incomplete through the failure to record the substance of interviews.

It is the responsibility of the applicant or the attorney or agent to make the substance of an interview of record in the application file, unless the examiner indicates he or she will do so. It is the examiner's responsibility to see that such a record is made and to correct material inaccuracies which bear directly on the question of patentability.

Examiners must complete an Interview Summary Form for each interview held where a matter of substance has been discussed during the interview by checking the appropriate boxes and filling in the blanks. Discussions regarding only procedural matters, directed solely to restriction requirements for which interview recordation is otherwise provided for in Section 812.01 of the Manual of Patent Examining Procedure, or pointing out typographical errors or unreadable script in Office actions or the like, are excluded from the interview recordation procedures below. Where the substance of an interview is completely recorded in an Examiners Amendment, no separate Interview Summary Record is required.

The Interview Summary Form shall be given an appropriate Paper No., placed in the right hand portion of the file, and listed on the "Contents" section of the file wrapper. In a personal interview, a duplicate of the Form is given to the applicant (or attorney or agent) at the conclusion of the interview. In the case of a telephone or video-conference interview, the copy is mailed to the applicant's correspondence address either with or prior to the next official communication. If additional correspondence from the examiner is not likely before an allowance or if other circumstances dictate, the Form should be mailed promptly after the interview rather than with the next official communication.

The Form provides for recordation of the following information:

- Application Number (Series Code and Serial Number)
- Name of applicant
- Name of examiner
- Date of interview
- Type of interview (telephonic, video-conference, or personal)
- Name of participant(s) (applicant, attorney or agent, examiner, other PTO personnel, etc.)
- An indication whether or not an exhibit was shown or a demonstration conducted
- An identification of the specific prior art discussed
- An indication whether an agreement was reached and if so, a description of the general nature of the agreement (may be by attachment of a copy of amendments or claims agreed as being allowable). Note: Agreement as to allowability is tentative and does not restrict further action by the examiner to the contrary.
- The signature of the examiner who conducted the interview (if Form is not an attachment to a signed Office action)

It is desirable that the examiner orally remind the applicant of his or her obligation to record the substance of the interview of each case. It should be noted, however, that the Interview Summary Form will not normally be considered a complete and proper recordation of the interview unless it includes, or is supplemented by the applicant or the examiner to include, all of the applicable items required below concerning the substance of the interview.

A complete and proper recordation of the substance of any interview should include at least the following applicable items:

- 1) A brief description of the nature of any exhibit shown or any demonstration conducted,
- 2) an identification of the claims discussed,
- 3) an identification of the specific prior art discussed,
- 4) an identification of the principal proposed amendments of a substantive nature discussed, unless these are already described on the Interview Summary Form completed by the Examiner,
- 5) a brief identification of the general thrust of the principal arguments presented to the examiner,
(The identification of arguments need not be lengthy or elaborate. A verbatim or highly detailed description of the arguments is not required. The identification of the arguments is sufficient if the general nature or thrust of the principal arguments made to the examiner can be understood in the context of the application file. Of course, the applicant may desire to emphasize and fully describe those arguments which he or she feels were or might be persuasive to the examiner.)
- 6) a general indication of any other pertinent matters discussed, and
- 7) if appropriate, the general results or outcome of the interview unless already described in the Interview Summary Form completed by the examiner.

Examiners are expected to carefully review the applicant's record of the substance of an interview. If the record is not complete and accurate, the examiner will give the applicant an extendable one month time period to correct the record.

Examiner to Check for Accuracy

If the claims are allowable for other reasons of record, the examiner should send a letter setting forth the examiner's version of the statement attributed to him or her. If the record is complete and accurate, the examiner should place the indication, "Interview Record OK" on the paper recording the substance of the interview along with the date and the examiner's initials.



UNITED STATES PATENT AND TRADEMARK OFFICE

UNITED STATES DEPARTMENT OF COMMERCE
United States Patent and Trademark Office
Address: COMMISSIONER FOR PATENTS
P.O. Box 1450
Alexandria, Virginia 22313-1450
www.uspto.gov

APPLICATION NUMBER	FILING OR 371(C) DATE	FIRST NAMED APPLICANT	ATTY. DOCKET NO./TITLE
14/983,984	12/30/2015	Taiki Eda	13132.0002-00000

CONFIRMATION NO. 3490

PUBLICATION NOTICE

22852
FINNEGAN, HENDERSON, FARABOW, GARRETT & DUNNER
LLP
901 NEW YORK AVENUE, NW
WASHINGTON, DC 20001-4413



Title:COMPUTER CONTROL METHOD, CONTROL PROGRAM AND COMPUTER

Publication No.US-2016-0107085-A1

Publication Date:04/21/2016

NOTICE OF PUBLICATION OF APPLICATION

The above-identified application will be electronically published as a patent application publication pursuant to 37 CFR 1.211, et seq. The patent application publication number and publication date are set forth above.

The publication may be accessed through the USPTO's publically available Searchable Databases via the Internet at www.uspto.gov. The direct link to access the publication is currently <http://www.uspto.gov/patft/>.

The publication process established by the Office does not provide for mailing a copy of the publication to applicant. A copy of the publication may be obtained from the Office upon payment of the appropriate fee set forth in 37 CFR 1.19(a)(1). Orders for copies of patent application publications are handled by the USPTO's Office of Public Records. The Office of Public Records can be reached by telephone at (703) 308-9726 or (800) 972-6382, by facsimile at (703) 305-8759, by mail addressed to the United States Patent and Trademark Office, Office of Public Records, Alexandria, VA 22313-1450 or via the Internet.

In addition, information on the status of the application, including the mailing date of Office actions and the dates of receipt of correspondence filed in the Office, may also be accessed via the Internet through the Patent Electronic Business Center at www.uspto.gov using the public side of the Patent Application Information and Retrieval (PAIR) system. The direct link to access this status information is currently <http://pair.uspto.gov/>. Prior to publication, such status information is confidential and may only be obtained by applicant using the private side of PAIR.

Further assistance in electronically accessing the publication, or about PAIR, is available by calling the Patent Electronic Business Center at 1-866-217-9197.

Office of Data Management, Application Assistance Unit (571) 272-4000, or (571) 272-4200, or 1-888-786-0101

Electronic Acknowledgement Receipt	
EFS ID:	25350486
Application Number:	14983984
International Application Number:	
Confirmation Number:	3490
Title of Invention:	COMPUTER CONTROL METHOD, CONTROL PROGRAM AND COMPUTER
First Named Inventor/Applicant Name:	Taiki Eda
Customer Number:	22852
Filer:	Naoki Yoshida/Kimberly Slazer
Filer Authorized By:	Naoki Yoshida
Attorney Docket Number:	13132.0002-00000
Receipt Date:	30-MAR-2016
Filing Date:	30-DEC-2015
Time Stamp:	16:59:34
Application Type:	Utility under 35 USC 111(a)

Payment information:

Submitted with Payment	no
------------------------	----

File Listing:

Document Number	Document Description	File Name	File Size(Bytes)/ Message Digest	Multi Part /.zip	Pages (if appl.)
1	Non Patent Literature	A7_official_expert_guidebook_translation.pdf	206033 <small>fc403748011581923d02963bdfb4631b2c173a100</small>	no	3

Warnings:

Information:

2	Non Patent Literature	A- Train9_Version-2-0_Professiona l-Edition_translation.pdf	162370 614147759d07112a5efc44e0b7972a743ab f1a14	no	2
Warnings:					
Information:					
Total Files Size (in bytes):				368403	
<p>This Acknowledgement Receipt evidences receipt on the noted date by the USPTO of the indicated documents, characterized by the applicant, and including page counts, where applicable. It serves as evidence of receipt similar to a Post Card, as described in MPEP 503.</p> <p><u>New Applications Under 35 U.S.C. 111</u> If a new application is being filed and the application includes the necessary components for a filing date (see 37 CFR 1.53(b)-(d) and MPEP 506), a Filing Receipt (37 CFR 1.54) will be issued in due course and the date shown on this Acknowledgement Receipt will establish the filing date of the application.</p> <p><u>National Stage of an International Application under 35 U.S.C. 371</u> If a timely submission to enter the national stage of an international application is compliant with the conditions of 35 U.S.C. 371 and other applicable requirements a Form PCT/DO/EO/903 indicating acceptance of the application as a national stage submission under 35 U.S.C. 371 will be issued in addition to the Filing Receipt, in due course.</p> <p><u>New International Application Filed with the USPTO as a Receiving Office</u> If a new international application is being filed and the international application includes the necessary components for an international filing date (see PCT Article 11 and MPEP 1810), a Notification of the International Application Number and of the International Filing Date (Form PCT/RO/105) will be issued in due course, subject to prescriptions concerning national security, and the date shown on this Acknowledgement Receipt will establish the international filing date of the application.</p>					

INFORMATION DISCLOSURE STATEMENT BY APPLICANT <i>(Use as many sheets as necessary)</i>				Complete if Known			
				Application Number		14/983,984	
				Filing Date		December 30, 2015	
				First Named Inventor		Taiki EDA	
				Art Unit		3714	
				Examiner Name		Not Yet Assigned	
Sheet	1	of	2	Attorney Docket Number	13132.0002-00000		

U.S. PATENTS						
Examiner Initials	Cite No. ¹	Document Number		Issue or Publication Date MM-DD-YYYY	Name of Patentee or Applicant of Cited Document	Pages, Columns, Lines, Where Relevant Passages or Relevant Figures Appear
		Number-Kind Code ² (if known)				
		US-6454653 B1		09-24-2002	Square Co. Ltd.	
		US-				
U.S. PUBLISHED PATENT APPLICATIONS						
Examiner Initials	Cite No. ³	Document Number		Issue or Publication Date MM-DD-YYYY	Name of Patentee or Applicant of Cited Document	Pages, Columns, Lines, Where Relevant Passages or Relevant Figures Appear
		Number-Kind Code ⁴ (if known)				
		US-				
		US-				

Note: Submission of copies of U.S. Patents and published U.S. Patent Applications is not required.

FOREIGN PATENT DOCUMENTS							
Examiner Initials	Cite No. ¹	Foreign Patent Document		Publication Date MM-DD-YYYY	Name of Patentee or Applicant of Cited Document	Pages, Columns, Lines, Where Relevant Passages or Relevant Figures Appear	Translation ⁸
		Country Code ⁵ Number ⁶ Kind Code ⁷ (if known)					
		JP 2007-215757A		08-30-2007	Konami Digital Entertainment		Yes
		JP 2009-207624A		09-17-2009	Namco Bandai Games Inc.		Yes
		JP 2010-125023A		06-10-2010	Square Enix Co. Ltd.		Yes
		JP 2011-000170A		01-06-2011	Namco Bandai Games Inc.		Yes
		JP 2007-296199A		11-15-2007	Square Enix Co. Ltd.		Yes
		JP 2011-161042A		08-25-2011	Konami Digital Entertainment Co. Ltd.		Yes
		JP 2009-233098A		10-15-2009	Namco Bandai Games, Inc.		Yes
		JP 2015-066141A		04-13-2015	Gree Inc.		Yes
		JP 5676032B		01-09-2015	Gree Inc.		Yes
		JP 2000-279637A		10-10-2000	Square Co Ltd.		Abstract
		JP 2002-052249A		02-19-2002	Namco Ltd.		Abstract
		JP 2009-207624A		09-17-2009	Namco Bandai Games Inc.		Abstract
		JP 2010-125023A		06-10-2010	Square Enix Co. Ltd.		Abstract
		EP 1040855A2		10-04-2000	Square Co Ltd.		Yes
		DE 60035382T2		10-31-2007	Square Co Ltd.		Abstract

NONPATENT LITERATURE DOCUMENTS			
Examiner Initials	Cite No. ¹	Include name of the author (in CAPITAL LETTERS), title of the article (when appropriate), title of the item (book, magazine, journal, serial, symposium, catalog, etc.), date, page(s), volume-issue number(s), publisher, city and/or country where published.	Translation ⁶
		International Search Report for corresponding international application no. PCT/JP2014/075673; mailed October 21, 2014 (3 pages).	Yes
		Final Rejection for corresponding JP Application No. 2015-123316 dated 09/30/2015 (5 pages).	Yes

INFORMATION DISCLOSURE STATEMENT BY APPLICANT <i>(Use as many sheets as necessary)</i>				Complete if Known			
				<i>Application Number</i>		14/983,984	
				<i>Filing Date</i>		December 30, 2015	
				<i>First Named Inventor</i>		Taiki EDA	
				<i>Art Unit</i>		3714	
				<i>Examiner Name</i>		Not Yet Assigned	
Sheet	2	of	2	<i>Attorney Docket Number</i>		13132.0002-00000	

NONPATENT LITERATURE DOCUMENTS			
		Office Action for corresponding JP Application No. 2015-123331 dated 07/06/2015 (5 pages).	Yes
		Office Action for corresponding JP Application No. 2015-160032 dated 09/30/2015 (13 pages).	Yes
		Office Action for corresponding JP Application No. 2015-160033 dated 10/05/2015 (15 pages).	Yes
		Office Action for corresponding JP Application No. 2015-160034 dated 10/05/2015 (13 pages).	Yes
		Office Action for corresponding JP Application No. 2015-160035 dated 09/30/2015 (15 pages).	Yes
		Office Action for corresponding JP Application No. 2015-160036 dated 09/30/2015 (15 pages).	Yes
		Office Action for corresponding JP Application No. 2015-160037 dated 09/30/2015 (16 pages).	Yes
		Office Action for corresponding JP Application No. 2015-160038 dated 09/30/2015 (15 pages).	Yes
		Office Action for corresponding JP Application No. 2015-123316 dated 07/06/2015 (10 pages).	Yes
		Office Action for corresponding JP Application No. 2014-080554 dated 09/09/2015 (4 pages).	Yes
		Office Action for corresponding JP Application No. 2014-080554 dated 06/19/2014 (9 pages).	Yes
		Office Action for corresponding JP Application No. 2013-202721 dated 11/21/2013 (7 pages).	Yes
		Office Action for corresponding JP Application No. 2014-259251 dated 03/06/2015 (7 pages).	Yes
		KONAMI OFFICIAL GUIDE for WORLD SOCCER Winning Eleven 2000 U-23, Konami Co., Ltd., on Dec. 8, 2000, Second Printing, P.019.	
		Capcom, 2007 June 19, Monster Hunter Frontier G, PC version, online manual, [June 9, 2014 search], interface Netto <URL: http://cog-members.mhf-g.jp/sp/manual/page164.html#bf2e27ce883c8ca097adc4a41f114562 >	
		A - Train7 Official Expert Guidebook - Simulation Game, Railroad Management, Urban Development, published March 22, 2006.	Yes
		A - Train9 Version 2.0 Professional Edition - Official Guidebook, published December 19, 2012.	Yes
		Frontier communication - Monster Hunter Frontier Online Forward. 3, published February 15, 2012.	
		https://en.wikipedia.org/w/index.php?title=SimCity&oldid=572690969 .	
		https://en.wikipedia.org/w/index.php?title=Clash_of_Clans&oldid=572472971 .	
		PC Game Review of Medieval Lords, August 2005. URL: http://game.watch.impress.co.jp/docs/20050801/medieval.htm	Yes

Examiner Signature		Date Considered	
--------------------	--	-----------------	--

EXAMINER: Initial if reference considered, whether or not citation is in conformance with MPEP 609. Draw line through citation if not in conformance and not considered. Include copy of this form with next communication to applicant.

PTO Notes regarding this form:

¹ Applicant's unique citation designation number (optional).

² See Kinds Codes of USPTO Patent Documents at www.uspto.gov or MPEP 901.04.

³ Applicant's unique citation designation number (optional).

⁴ See Kinds Codes of USPTO Patent Documents at www.uspto.gov or MPEP 901.04.

⁵ Enter Office that issued the document, by the two-letter code (WIPO Standard ST.3).

⁶ For Japanese patent documents, the indication of the year of the reign of the Emperor must precede the serial number of the patent document.

⁷ Kind of document by the appropriate symbols as indicated on the document under WIPO Standard ST.16 if possible.

⁸ Applicant is to place a check mark here if English language Translation is attached.

This collection of information is required by 37 CFR 1.97 and 1.98. The information is required to obtain or retain a benefit by the public which is to file (and by the USPTO to process) an application. Confidentiality is governed by 35 U.S.C. 122 and CFR 1.14. This collection is estimated to take 2 hours to complete, including gathering, preparing, and submitting the completed application form to the USPTO. Time will vary depending upon the individual case. Any comments on the amount of time you require to complete this form and/or suggestions for reducing this burden, should be sent to the Chief Information Officer, U.S. Patent and Trademark Office, U.S. Department of Commerce, P.O. Box 1450, Alexandria, VA 22313-1450. **DO NOT SEND FEES OR COMPLETED FORMS TO THIS ADDRESS. SEND TO: Commissioner for Patents, P.O. Box 1450, Alexandria, VA 22313-1450.**

Electronic Acknowledgement Receipt	
EFS ID:	25338180
Application Number:	14983984
International Application Number:	
Confirmation Number:	3490
Title of Invention:	COMPUTER CONTROL METHOD, CONTROL PROGRAM AND COMPUTER
First Named Inventor/Applicant Name:	Taiki Eda
Customer Number:	22852
Filer:	Naoki Yoshida/Kimberly Slazer
Filer Authorized By:	Naoki Yoshida
Attorney Docket Number:	13132.0002-00000
Receipt Date:	29-MAR-2016
Filing Date:	30-DEC-2015
Time Stamp:	19:10:34
Application Type:	Utility under 35 USC 111(a)

Payment information:

Submitted with Payment	no
------------------------	----

File Listing:

Document Number	Document Description	File Name	File Size(Bytes)/ Message Digest	Multi Part /.zip	Pages (if appl.)
1	Transmittal Letter	IDS_transmittal.pdf	16600 <small>3662ce4963740e8760f6d8e1cdf3bc3a10fa8f3f</small>	no	2

Warnings:

Information:

2	Information Disclosure Statement (IDS) Form (SB08)	form_pto_sb-08i.pdf	38287	no	3
			92702a9cf8f38b1e33c371392f56b47c7a70 Dae1		
Warnings:					
Information:					
This is not an USPTO supplied IDS fillable form					
3	Foreign Reference	JP2007-215757A-ENG.pdf	2058965	no	26
			a8e27b4ac643ee3f9c46dc66ca6afcf419511 f9a		
Warnings:					
Information:					
4	Foreign Reference	jp2007-215757A.pdf	9014782	no	28
			ea2df09e279225dcf456ae014ebd6931a2d cd309		
Warnings:					
Information:					
5	Foreign Reference	JP2009-207624A-ENG.pdf	2374248	no	30
			e2ae1320ae131585e1b2ef5a17caf38c9885 d82b		
Warnings:					
Information:					
6	Foreign Reference	JP2009-207624.pdf	11490928	no	39
			752bd7d831c00fa906e482a052c9bfd08a2 615fc		
Warnings:					
Information:					
7	Foreign Reference	JP2010-125023A.pdf	5531248	no	19
			0f30e75d6e70bbfd6d7a785f56ac83c95e25 8fa8		
Warnings:					
Information:					
8	Foreign Reference	JP2010-125023A-ENG.pdf	1199427	no	15
			d38245d784e3219d28b62ace3fa78bb3fc3 e1a80		
Warnings:					
Information:					
9	Foreign Reference	JP2011-000170-A-machine- translation-ENG.pdf	346263	no	63
			17fb0b33225d6eda3a5ddce2b7e5e70985f3 14783		
Warnings:					
Information:					
10	Foreign Reference	JP2011-000170.pdf	11870742	no	40
			47127a2abc5663936c7a411570f9ea7ff084 5f55		

Warnings:					
Information:					
11	Foreign Reference	JP2007-296199.pdf	7588733 8663206f1c7e414c2449b573dae3d9e261f44b1	no	26
Warnings:					
Information:					
12	Foreign Reference	JP2007-296199-A-machine-translation-ENG.pdf	227601 d99375c3a42a87ce314545649067ba0b0b58ef7	no	31
Warnings:					
Information:					
13	Foreign Reference	JP2011-161042.pdf	19077317 61c56407d6d1e7fb00441d4d5b245e38d47584b	no	63
Warnings:					
Information:					
14	Foreign Reference	JP2011-161042-A-Machine-Translation-ENG.pdf	355307 2c4d148231a6c90b7894cd25d32810abbad63f4b	no	64
Warnings:					
Information:					
15	Foreign Reference	JP2009-233098.pdf	7373387 707ca50e724a7ba66e8d90ecdcd05d4ed2e7b38	no	26
Warnings:					
Information:					
16	Foreign Reference	JP2009-233098-A-Machine-Translation-ENG.pdf	222359 c465cc85a7ee932b3ca2b2635bd4b45ad296340	no	28
Warnings:					
Information:					
17	Foreign Reference	JP2015-66141.pdf	669811 537f92af91ba2893dddf5af473d19e6d3604491152	no	1
Warnings:					
Information:					
18	Foreign Reference	JP2015-066141-Machine-translation.pdf	330794 0a2da58fc8acbb8d16ec5f84a43595563e18574	no	61
Warnings:					
Information:					
19	Foreign Reference	JP5676032B-ENG.pdf	443446 8610c2bd8b4dc457da1e4469ee243bdf43bb790d	no	60

Warnings:					
Information:					
20	Foreign Reference	JP5676032B1.pdf	9316811 4d33eed52e6945dfeae8f5b32ca8962cb28e8fa	no	33
Warnings:					
Information:					
21	Foreign Reference	jp2009207624abs.pdf	2707100 fa05b4f34ae979405949481f495583a407edce3d	no	42
Warnings:					
Information:					
22	Foreign Reference	jp2002052249abs.pdf	2223629 d739f187fb3352fb4ab7b8eed320f4aeb39efd	no	27
Warnings:					
Information:					
23	Foreign Reference	jp2000279637abs.pdf	1279632 71716d65b80a548d90c2a27651635f0057f064db	no	16
Warnings:					
Information:					
24	Foreign Reference	JP2010125023abs.pdf	1307298 419cf8bf355155b606b11933ec49fea2ab2a2aac	no	22
Warnings:					
Information:					
25	Foreign Reference	EP1040855A2.pdf	1212714 04ba693b0b8ffb97c74ad79b330c0b574a22a062	no	27
Warnings:					
Information:					
26	Foreign Reference	DE60035382T2.pdf	1455273 ff7a3b2f5c2eae0be933f864b6c6aa912fc9f99e	no	30
Warnings:					
Information:					
27	Foreign Reference	de60035382T2-abs.pdf	110462 69e3372eed477fd0a5336cccc4f2939cfae758b	no	1
Warnings:					
Information:					
28	Non Patent Literature	JP2015-123316-rejection-notice.pdf	2616016 48b68727c65e444dc984ea8067564d5e7c3a5a56	no	3

Warnings:					
Information:					
29	Non Patent Literature	JP2015-123316-Final-Rejection-ENG.pdf	41456 b1b68124bbc602a5560e079a318420b7642ea96b	no	3
Warnings:					
Information:					
30	Non Patent Literature	JP2015-123316-rejection-notice-7-14-2015-Engf.pdf	53566 12cdee5721e91104ca967be375a5d277e9e08779	no	8
Warnings:					
Information:					
31	Non Patent Literature	JP2015-123316-final-rejection.pdf	1082811 e8b1caaf92f325c57e521317be080ee91ce0aeb1	no	2
Warnings:					
Information:					
32	Non Patent Literature	JP2015-123331-rejection-notice.pdf	1158428 6415c5d40f6a30642bde74ce7943f78891a5eff6	no	2
Warnings:					
Information:					
33	Non Patent Literature	JP2015-123331-Rejection-notice-ENG.pdf	37561 9f7f57fbddf132a4fd5577eee979004a7ba9f920	no	5
Warnings:					
Information:					
34	Non Patent Literature	JP2015-160032-REJECTION-NOTICE.pdf	1475386 c748ceb56b7bf0871003b96a6b3a3aa0f5252d42	no	5
Warnings:					
Information:					
35	Non Patent Literature	JP2015-160032-Rejection-Notice-ENG.pdf	54248 26dcaa5359e5c8f6a9a90c169395168d60403d57	no	8
Warnings:					
Information:					
36	Non Patent Literature	JP2015-160033-REJECTION-NOTICE.pdf	1793415 e818a760a5e0de736ec87ee042f8cb729a32f6c1	no	6
Warnings:					
Information:					
37	Non Patent Literature	JP2015-160033-Rejection-notice-ENG.pdf	57958 a3c8edfb953ad534d1e9eed355bfaa72727e9a3	no	10

Warnings:					
Information:					
38	Non Patent Literature	JP2015-160034-REJECTION-NOTICE.pdf	1623989 7bae833ec5750504743182b0a0200bdc01d6939a	no	5
Warnings:					
Information:					
39	Non Patent Literature	JP2015-160034-rejection-notice-ENG.PDF	55259 d477266f2a81a2eb4009b951b1d0d4fa1a5393f3	no	9
Warnings:					
Information:					
40	Non Patent Literature	JP2015-160035-REJECTION-NOTICE.pdf	1055458 6cad9bb79f21116e1378fc600e87631da21a1e88	no	4
Warnings:					
Information:					
41	Non Patent Literature	JP2015-160035-rejection-notice-ENG.pdf	46973 f4c9a63840ab6b5f7aba1f53dce36c811cf924edc	no	6
Warnings:					
Information:					
42	Non Patent Literature	JP2015-160037-rejection-Notice.pdf	2136068 8a05a4ec403a64a5867e574acd27e1b1c885fd2	no	6
Warnings:					
Information:					
43	Non Patent Literature	JP2015-160037-Rejection-Notice-ENG.pdf	59292 4316f164db56f8c1d4992acc3f9689cf21452b6f	no	10
Warnings:					
Information:					
44	Non Patent Literature	JP2015-160036-REJECTION-NOTICE.pdf	1169247 68d33d5000558bd5936a81476b90375f23d7db8	no	4
Warnings:					
Information:					
45	Non Patent Literature	JP2015-160036-rejection-notice-ENG.pdf	48525 3de487107a5b38444826123df534629d2938782d	no	7
Warnings:					
Information:					
46	Non Patent Literature	jp2015-160038-Rejection-Notice.pdf	1225285 eb570f914e7000195fc30348c8205367d3a8e70	no	4

Warnings:					
Information:					
47	Non Patent Literature	JP2015-160038-Rejection-Notice-ENG.pdf	50131 3435931bc230fc74572b4db1f3f615eb44d80a30	no	7
Warnings:					
Information:					
48	Non Patent Literature	JP2014-080554-Rejection-Notice.pdf	2311089 3a1fa4ea23b70083cb6ef10a02e1d49cc6954765	no	3
Warnings:					
Information:					
49	Non Patent Literature	JP2014-080554-Rejection-Notice-2.pdf	756851 17ef7e570fde5059845deb752ef3ec8228432801	no	1
Warnings:					
Information:					
50	Non Patent Literature	JP2014-080554-Rejection-Notice-2-Eng.pdf	33276 d1e7f6dff4c139f2766aa4ec66df2428bb693113	no	3
Warnings:					
Information:					
51	Non Patent Literature	JP2014-080554-Rejection-Notice-Eng.pdf	38529 3bb616cef1d33594b2d4c3732a7e3d124f098c2	no	7
Warnings:					
Information:					
52	Non Patent Literature	JP2013202721-rejection_notice.pdf	1372412 5ac396d133860d558a4a7a80e1099e216aa32cd2	no	2
Warnings:					
Information:					
53	Non Patent Literature	JP2013202721-rejection_notice-ENG.pdf	44456 f37298bb96254a52b05c644e451fa4d4d5b9ba76	no	5
Warnings:					
Information:					
54	Non Patent Literature	JP2014-259251.pdf	1473045 1862a594e8fb2337ca8f8f574ebb0a926969d03d7	no	2
Warnings:					
Information:					
55	Non Patent Literature	JP2014-259251-Rejection-Notice-Eng.pdf	39684 90a4f8e01c5497016e17738f2570e690af593379	no	5

Warnings:					
Information:					
56	Non Patent Literature	ARTICLE-PAGE-5.pdf	4085951 2df75089d8240c0c4a148947da9739a303c d8d8e	no	3
Warnings:					
Information:					
57	Non Patent Literature	ARTICLE-PAGE-6.pdf	5142466 4cd974b87c61c6152bfa4c4cb210497d596 71408	no	4
Warnings:					
Information:					
58	Non Patent Literature	ARTICLE-PAGE-7.pdf	7676714 04bd47a9a4829af14017a4575c3fd31f2f2 db85	no	8
Warnings:					
Information:					
59	Non Patent Literature	ARTICLE-PAGE-7-ENG.pdf	1371597 d3c0e553001f8677eedb700ea3cc0cbe3 ac35e	no	8
Warnings:					
Information:					
60	Non Patent Literature	JP2014-080885-Article-1.pdf	1129712 495ab09fb6c65a5b676e9e11dd99e874484 14b90	no	6
Warnings:					
Information:					
Total Files Size (in bytes):				141160018	
<p>This Acknowledgement Receipt evidences receipt on the noted date by the USPTO of the indicated documents, characterized by the applicant, and including page counts, where applicable. It serves as evidence of receipt similar to a Post Card, as described in MPEP 503.</p> <p><u>New Applications Under 35 U.S.C. 111</u> If a new application is being filed and the application includes the necessary components for a filing date (see 37 CFR 1.53(b)-(d) and MPEP 506), a Filing Receipt (37 CFR 1.54) will be issued in due course and the date shown on this Acknowledgement Receipt will establish the filing date of the application.</p> <p><u>National Stage of an International Application under 35 U.S.C. 371</u> If a timely submission to enter the national stage of an international application is compliant with the conditions of 35 U.S.C. 371 and other applicable requirements a Form PCT/DO/EO/903 indicating acceptance of the application as a national stage submission under 35 U.S.C. 371 will be issued in addition to the Filing Receipt, in due course.</p> <p><u>New International Application Filed with the USPTO as a Receiving Office</u> If a new international application is being filed and the international application includes the necessary components for an international filing date (see PCT Article 11 and MPEP 1810), a Notification of the International Application Number and of the International Filing Date (Form PCT/RO/105) will be issued in due course, subject to prescriptions concerning national security, and the date shown on this Acknowledgement Receipt will establish the international filing date of the application.</p>					

Applicant respectfully requests that the Examiner consider the listed documents and indicate that they were considered by making appropriate notations on the attached form.

This submission does not represent that a search has been made or that no better art exists and does not constitute an admission that each or all of the listed documents are material or constitute "prior art." If the Examiner applies any of the documents as prior art against any claim in the application and Applicant determines that the cited documents do not constitute "prior art" under United States law, Applicant reserves the right to present to the U.S. Patent and Trademark Office the relevant facts and law regarding the appropriate status of such documents.

Applicant further reserves the right to take appropriate action to establish the patentability of the disclosed invention over the listed documents, should one or more of the documents be applied against the claims of the present application.

If there is any fee due in connection with the filing of this Statement, please charge the fee to Deposit Account No. 06-0916.

Respectfully submitted,

FINNEGAN, HENDERSON, FARABOW,
GARRETT & DUNNER, L.L.P.

Dated: March 29, 2016

By: /Naoki Yoshida/
Naoki Yoshida
Reg. No. 48,108
(202) 408-4000

INTERNATIONAL SEARCH REPORT

International application No.

PCT/JP2014/075673

<p>A. CLASSIFICATION OF SUBJECT MATTER A63F13/55(2014.01)i, A63F13/533(2014.01)i, A63F13/822(2014.01)i</p> <p>According to International Patent Classification (IPC) or to both national classification and IPC</p>																				
<p>B. FIELDS SEARCHED</p> <p>Minimum documentation searched (classification system followed by classification symbols) A63F13/00-13/98, 9/24</p> <p>Documentation searched other than minimum documentation to the extent that such documents are included in the fields searched Jitsuyo Shinan Koho 1922-1996 Jitsuyo Shinan Toroku Koho 1996-2014 Kokai Jitsuyo Shinan Koho 1971-2014 Toroku Jitsuyo Shinan Koho 1994-2014</p> <p>Electronic data base consulted during the international search (name of data base and, where practicable, search terms used)</p>																				
<p>C. DOCUMENTS CONSIDERED TO BE RELEVANT</p> <table border="1"> <thead> <tr> <th>Category*</th> <th>Citation of document, with indication, where appropriate, of the relevant passages</th> <th>Relevant to claim No.</th> </tr> </thead> <tbody> <tr> <td>X A</td> <td>JP 2009-207624 A (Namco Bandai Games Inc.), 17 September 2009 (17.09.2009), paragraphs [0096] to [0098], [0136] to [0145]; fig. 5 to 10 (Family: none)</td> <td>1,10-11 2-9</td> </tr> <tr> <td>X A</td> <td>JP 2010-125023 A (Square Enix Co., Ltd.), 10 June 2010 (10.06.2010), entire text; all drawings (Family: none)</td> <td>1,10-11 2-9</td> </tr> <tr> <td>A</td> <td>JP 2000-279637 A (Square Co., Ltd.), 10 October 2000 (10.10.2000), entire text; all drawings & US 6454653 B1 & EP 1040855 A2 & DE 60035382 T2</td> <td>1-11</td> </tr> </tbody> </table> <p><input checked="" type="checkbox"/> Further documents are listed in the continuation of Box C. <input type="checkbox"/> See patent family annex.</p> <p>* Special categories of cited documents: "A" document defining the general state of the art which is not considered to be of particular relevance "E" earlier application or patent but published on or after the international filing date "L" document which may throw doubts on priority claim(s) or which is cited to establish the publication date of another citation or other special reason (as specified) "O" document referring to an oral disclosure, use, exhibition or other means "P" document published prior to the international filing date but later than the priority date claimed "T" later document published after the international filing date or priority date and not in conflict with the application but cited to understand the principle or theory underlying the invention "X" document of particular relevance; the claimed invention cannot be considered novel or cannot be considered to involve an inventive step when the document is taken alone "Y" document of particular relevance; the claimed invention cannot be considered to involve an inventive step when the document is combined with one or more other such documents, such combination being obvious to a person skilled in the art "&" document member of the same patent family</p> <table border="1"> <tr> <td>Date of the actual completion of the international search 08 October, 2014 (08.10.14)</td> <td>Date of mailing of the international search report 21 October, 2014 (21.10.14)</td> </tr> <tr> <td>Name and mailing address of the ISA/ Japanese Patent Office</td> <td>Authorized officer</td> </tr> <tr> <td>Facsimile No.</td> <td>Telephone No.</td> </tr> </table>			Category*	Citation of document, with indication, where appropriate, of the relevant passages	Relevant to claim No.	X A	JP 2009-207624 A (Namco Bandai Games Inc.), 17 September 2009 (17.09.2009), paragraphs [0096] to [0098], [0136] to [0145]; fig. 5 to 10 (Family: none)	1,10-11 2-9	X A	JP 2010-125023 A (Square Enix Co., Ltd.), 10 June 2010 (10.06.2010), entire text; all drawings (Family: none)	1,10-11 2-9	A	JP 2000-279637 A (Square Co., Ltd.), 10 October 2000 (10.10.2000), entire text; all drawings & US 6454653 B1 & EP 1040855 A2 & DE 60035382 T2	1-11	Date of the actual completion of the international search 08 October, 2014 (08.10.14)	Date of mailing of the international search report 21 October, 2014 (21.10.14)	Name and mailing address of the ISA/ Japanese Patent Office	Authorized officer	Facsimile No.	Telephone No.
Category*	Citation of document, with indication, where appropriate, of the relevant passages	Relevant to claim No.																		
X A	JP 2009-207624 A (Namco Bandai Games Inc.), 17 September 2009 (17.09.2009), paragraphs [0096] to [0098], [0136] to [0145]; fig. 5 to 10 (Family: none)	1,10-11 2-9																		
X A	JP 2010-125023 A (Square Enix Co., Ltd.), 10 June 2010 (10.06.2010), entire text; all drawings (Family: none)	1,10-11 2-9																		
A	JP 2000-279637 A (Square Co., Ltd.), 10 October 2000 (10.10.2000), entire text; all drawings & US 6454653 B1 & EP 1040855 A2 & DE 60035382 T2	1-11																		
Date of the actual completion of the international search 08 October, 2014 (08.10.14)	Date of mailing of the international search report 21 October, 2014 (21.10.14)																			
Name and mailing address of the ISA/ Japanese Patent Office	Authorized officer																			
Facsimile No.	Telephone No.																			

Form PCT/ISA/210 (second sheet) (July 2009)

INTERNATIONAL SEARCH REPORT

International application No.

PCT/JP2014/075673

C (Continuation). DOCUMENTS CONSIDERED TO BE RELEVANT

Category*	Citation of document, with indication, where appropriate, of the relevant passages	Relevant to claim No.
A	JP 2002-52249 A (Namco Ltd.), 19 February 2002 (19.02.2002), entire text; all drawings (Family: none)	1-11

Form PCT/ISA/210 (continuation of second sheet) (July 2009)

特許協力条約

PCT

国際調査報告

(法9条、法施行規則第49、41条)
[PCT18条、PCT規則43、44]

出願人又は代理人 の登録記号 ACE16-PCT	今後の手続きについては、様式PCT/ISA/220 及び下記5を参照すること。	
国際出願番号 PCT/JP2014/075673	国際出願日 (日.月.年) 26. 09. 2014	優先日 (日.月.年) 27. 09. 2013
出願人 (氏名又は名称) グリー株式会社		

国際調査機関が作成したこの国際調査報告を法施行規則第41条（PCT18条）の規定に従い出願人に送付する。
この写しは国際事務局にも送付される。

この国際調査報告は、全部で 3 ページである。

この調査報告に引用された先行技術文献の写しも添付されている。

1. 国際調査報告の基礎

a. 言語に関し、この国際調査は以下のものに基づき行った。

出願時の言語による国際出願

出願時の言語から国際調査のための言語である _____ 語に翻訳された。
この国際出願の翻訳文（PCT規則12.3(a)及び2.1(b)）

b. この国際調査報告は、PCT規則91の規定により国際調査機関が求めた又は国際調査機関に通知された明らかな誤りの訂正を考慮して作成した（PCT規則43.6の2(a)）。

c. この国際出願は、スクレオチド又はアミノ酸配列を含んでいる（第1欄参照）。

2. 請求の範囲の一部の調査ができない（第II欄参照）。

3. 発明の単一性が欠如している（第III欄参照）。

4. 発明の名称は 出願人が提出したものを承認する。

次に示すように国際調査機関が作成した。

5. 要約は 出願人が提出したものを承認する。

第IV欄に示されているように、法施行規則第47条第1項（PCT規則58.2）の規定により国際調査機関が作成した。出願人は、この国際調査報告の発露の日から1月以内にこの国際調査機関に意見を提出することができる。

6. 図面に關して

a. 要約書とともに公表される図は、

第 4 図とする。 出願人が示したとおりである。

出願人は図を示さなかったため、国際調査機関が選択した。

本図は発明の特徴を一層よく表しているため、国際調査機関が選択した。

b. 要約とともに公表される図はない。

様式PCT/ISA/210（第1ページ）（2009年7月）（改訂）

A. 発明の属する分野の分類 (国際特許分類 (IPC))		
Int.Cl. A63F13/55(2014.01)I, A63F13/533(2014.01)I, A63F13/822(2014.01)I		
B. 調査を行った分野		
調査を行った最小限資料 (国際特許分類 (IPC))		
Int.Cl. A63F13/00-13/98, 9/24		
最小限資料以外の資料で調査を行った分野に含まれるもの		
日本国実用新案公報	1922-1996年	
日本国公開実用新案公報	1971-2014年	
日本国実用新案登録公報	1996-2014年	
日本国特許実用新案公報	1994-2014年	
国際調査で利用した電子データベース (データベースの名称、調査に使用した用語)		
C. 関連すると認められる文献		
引用文献の カテゴリー*	引用文献名 及び一部の箇所が関連するときは、その関連する箇所の表号	関連する 請求項の番号
X A	JP 2009-207624 A (株式会社バンダイナムコゲームス) 2009.09.17, 段落【0096】-【0098】、【0136】-【0145】、【図 5】-【図10】 (ファミリーなし)	1, 10-11 2-9
X A	JP 2010-125023 A (株式会社スクウェア・エニックス) 2010.06.10, 全文、全図 (ファミリーなし)	1, 10-11 2-9
A	JP 2000-279637 A (株式会社スクウェア) 2000.10.10, 全文、全図 & US 6454653 B1 & EP 1040855 A2 & DE 60035382 T2	1-11
<input checked="" type="checkbox"/> C欄の続きにも文献が列挙されている。		<input type="checkbox"/> パテントファミリーに関する別紙を参照。
* 引用文献のカテゴリー		の日の後に公表された文献
「A」特に関連のある文献ではなく、一般的な技術水準を示すもの		「T」国際出願日又は優先日後に公表された文献であって出願と矛盾するものではなく、発明の原理又は理論の理解のために引用するもの
「E」国際出願日前の出願または特許であるが、国際出願日以後に公表されたもの		「X」特に関連のある文献であって、当該文献のみで発明の新規性又は進歩性がないと考えられるもの
「L」優先権主張に疑義を提起する文献又は他の文献の発行日若しくは他の特別な理由を確立するために引用する文献 (理由を付す)		「Y」特に関連のある文献であって、当該文献と他の「以上」の文献との、当業者にとって自明である組合せによって進歩性がないと考えられるもの
「O」口頭による開示、使用、展示等に普及する文献		「M」同一パテントファミリー文献
「P」国際出願日前で、かつ優先権の主要の基礎となる出願		
国際調査を完了した日	08.10.2014	国際調査報告の発送日
		21.10.2014
国際調査機関の名称及びあて先 日本国特許庁 (ISA/JP) 郵便番号100-8915 東京都千代田区霞が関三丁目4番3号	特許庁審査官 (権限のある職員) 櫻井 茂樹 電話番号 03-3581-1101 内線 3237	28 3156

C (続き) 関連すると認められる文献		
引用文献の カテゴリー*	引用文献名 及び一部の箇所が関連するときは、その関連する箇所の表示	関連する 請求項の番号
A	JP 2002-52249 A (株式会社ナムコ) 2002.02.19, 全文、全図 (ファミリーなし)	1-11

様式PCT/ISA/210 (第2ページの続き) (2009年7月)

Electronic Acknowledgement Receipt	
EFS ID:	25338633
Application Number:	14983984
International Application Number:	
Confirmation Number:	3490
Title of Invention:	COMPUTER CONTROL METHOD, CONTROL PROGRAM AND COMPUTER
First Named Inventor/Applicant Name:	Taiki Eda
Customer Number:	22852
Filer:	Naoki Yoshida/Kimberly Slazer
Filer Authorized By:	Naoki Yoshida
Attorney Docket Number:	13132.0002-00000
Receipt Date:	29-MAR-2016
Filing Date:	30-DEC-2015
Time Stamp:	19:22:21
Application Type:	Utility under 35 USC 111(a)

Payment information:

Submitted with Payment	no
------------------------	----

File Listing:

Document Number	Document Description	File Name	File Size(Bytes)/ Message Digest	Multi Part /.zip	Pages (if appl.)
1	Non Patent Literature	JP2014-080885-Article-2.pdf	5094172 b6144bc889dd03f98ee71e6d2d89e8d28413ff01	no	6

Warnings:

Information:

2	Non Patent Literature	JP2015-123316-Article-1.pdf	2824045 9c5a0187db8d587c7e688d46ab49fa5ebfa 85195	no	4
Warnings:					
Information:					
3	Non Patent Literature	JP2015-123316-Article-2.pdf	2299117 a7e30990dbd650e545589cad4a86784bee6 4ffcad	no	4
Warnings:					
Information:					
4	Non Patent Literature	ISRJP201407673.pdf	280204 04798597900202ccdfcc2ee13ed8732dadbf 7f059	no	5
Warnings:					
Information:					
Total Files Size (in bytes):				10497538	
<p>This Acknowledgement Receipt evidences receipt on the noted date by the USPTO of the indicated documents, characterized by the applicant, and including page counts, where applicable. It serves as evidence of receipt similar to a Post Card, as described in MPEP 503.</p> <p><u>New Applications Under 35 U.S.C. 111</u> If a new application is being filed and the application includes the necessary components for a filing date (see 37 CFR 1.53(b)-(d) and MPEP 506), a Filing Receipt (37 CFR 1.54) will be issued in due course and the date shown on this Acknowledgement Receipt will establish the filing date of the application.</p> <p><u>National Stage of an International Application under 35 U.S.C. 371</u> If a timely submission to enter the national stage of an international application is compliant with the conditions of 35 U.S.C. 371 and other applicable requirements a Form PCT/DO/EO/903 indicating acceptance of the application as a national stage submission under 35 U.S.C. 371 will be issued in addition to the Filing Receipt, in due course.</p> <p><u>New International Application Filed with the USPTO as a Receiving Office</u> If a new international application is being filed and the international application includes the necessary components for an international filing date (see PCT Article 11 and MPEP 1810), a Notification of the International Application Number and of the International Filing Date (Form PCT/RO/105) will be issued in due course, subject to prescriptions concerning national security, and the date shown on this Acknowledgement Receipt will establish the international filing date of the application.</p>					



UNITED STATES PATENT AND TRADEMARK OFFICE

UNITED STATES DEPARTMENT OF COMMERCE
United States Patent and Trademark Office
Address: COMMISSIONER FOR PATENTS
P. O. Box 1450
Alexandria, Virginia 22313-1450
www.uspto.gov

Table with 5 columns: APPLICATION NO., FILING DATE, FIRST NAMED INVENTOR, ATTORNEY DOCKET NO., CONFIRMATION NO. Includes fields for EXAMINER (AHMED, MASUD), ART UNIT (3717), and DELIVERY MODE (ELECTRONIC).

Please find below and/or attached an Office communication concerning this application or proceeding.

The time period for reply, if any, is set in the attached communication.

Notice of the Office communication was sent electronically on above-indicated "Notification Date" to the following e-mail address(es):

regional-desk@finnegan.com

Office Action Summary	Application No. 14/983,984	Applicant(s) EDA, TAIKI	
	Examiner MASUD AHMED	Art Unit 3717	AIA (First Inventor to File) Status Yes

-- The MAILING DATE of this communication appears on the cover sheet with the correspondence address --

Period for Reply

A SHORTENED STATUTORY PERIOD FOR REPLY IS SET TO EXPIRE 3 MONTHS FROM THE MAILING DATE OF THIS COMMUNICATION.

- Extensions of time may be available under the provisions of 37 CFR 1.136(a). In no event, however, may a reply be timely filed after SIX (6) MONTHS from the mailing date of this communication.
- If NO period for reply is specified above, the maximum statutory period will apply and will expire SIX (6) MONTHS from the mailing date of this communication.
- Failure to reply within the set or extended period for reply will, by statute, cause the application to become ABANDONED (35 U.S.C. § 133). Any reply received by the Office later than three months after the mailing date of this communication, even if timely filed, may reduce any earned patent term adjustment. See 37 CFR 1.704(b).

Status

- 1) Responsive to communication(s) filed on 3/1/16.
 A declaration(s)/affidavit(s) under **37 CFR 1.130(b)** was/were filed on _____.
- 2a) This action is **FINAL**. 2b) This action is non-final.
- 3) An election was made by the applicant in response to a restriction requirement set forth during the interview on _____; the restriction requirement and election have been incorporated into this action.
- 4) Since this application is in condition for allowance except for formal matters, prosecution as to the merits is closed in accordance with the practice under *Ex parte Quayle*, 1935 C.D. 11, 453 O.G. 213.

Disposition of Claims*

- 5) Claim(s) 1-20 is/are pending in the application.
5a) Of the above claim(s) _____ is/are withdrawn from consideration.
- 6) Claim(s) _____ is/are allowed.
- 7) Claim(s) 1-20 is/are rejected.
- 8) Claim(s) _____ is/are objected to.
- 9) Claim(s) _____ are subject to restriction and/or election requirement.

* If any claims have been determined allowable, you may be eligible to benefit from the **Patent Prosecution Highway** program at a participating intellectual property office for the corresponding application. For more information, please see http://www.uspto.gov/patents/init_events/pph/index.jsp or send an inquiry to PPHfeedback@uspto.gov.

Application Papers

- 10) The specification is objected to by the Examiner.
- 11) The drawing(s) filed on 3/1/16 is/are: a) accepted or b) objected to by the Examiner.
Applicant may not request that any objection to the drawing(s) be held in abeyance. See 37 CFR 1.85(a).
Replacement drawing sheet(s) including the correction is required if the drawing(s) is objected to. See 37 CFR 1.121(d).

Priority under 35 U.S.C. § 119

- 12) Acknowledgment is made of a claim for foreign priority under 35 U.S.C. § 119(a)-(d) or (f).

Certified copies:

- a) All b) Some** c) None of the:
1. Certified copies of the priority documents have been received.
2. Certified copies of the priority documents have been received in Application No. _____.
3. Copies of the certified copies of the priority documents have been received in this National Stage application from the International Bureau (PCT Rule 17.2(a)).

** See the attached detailed Office action for a list of the certified copies not received.

Attachment(s)

- 1) Notice of References Cited (PTO-892)
- 2) Information Disclosure Statement(s) (PTO/SB/08a and/or PTO/SB/08b)
Paper No(s)/Mail Date _____
- 3) Interview Summary (PTO-413)
Paper No(s)/Mail Date _____
- 4) Other: _____

Art Unit: 3717

The present application, filed on or after March 16, 2013, is being examined under the first inventor to file provisions of the AIA.

DETAILED ACTION

Claim Rejections - 35 USC § 102

The following is a quotation of the appropriate paragraphs of 35 U.S.C. 102 that form the basis for the rejections under this section made in this Office action:

A person shall be entitled to a patent unless –

(a)(2) the claimed invention was described in a patent issued under section 151, or in an application for patent published or deemed published under section 122(b), in which the patent or application, as the case may be, names another inventor and was effectively filed before the effective filing date of the claimed invention.

Claims 1-20 are rejected under 35 U.S.C. 102(e) as being anticipated by Monahan et al (US 8.845, 423).

Claims 1, 10 11 and 12. Monahan discloses a method for controlling a computer that is provided with a storage unit configured to store game contents arranged within a game space, positions of the game contents, and a template defining positions of one or more of game contents, and that progresses a game by arranging the game contents within the game space based on a command by a player, the method comprising:

when the template is applied to a predetermined area within the game space based on the command by the player, moving, by the computer, the game contents arranged within the game space to the positions of the game contents defined by the template (col 2, lines 43- col 4, lines 16), Monahan discloses a game called cityville where a user has different template to choose

Art Unit: 3717

from (i.e building, cave etc), based on the user's command different structure is selected and then within the structure of the building different options can be selected

Claim 2. The method according to claim 1, wherein the storage unit further stores a template related to a different player, and

when the template related to the different player is applied to a predetermined area within the game space based on the command by the player, the computer moves the game contents arranged within the game space to the positions of the game contents defined by the template related to the different player (col 9, lines 25-35), game board can accept or deny the structural access based on the player and player preferences of the content.

Claim 3. The method according to claim 2, wherein the storage unit further stores game contents which are arranged within the game space and are related to the different player, and positions of the game contents, and

when the template related to the different player is applied to a predetermined area within the game space based on a command by the different player, the computer moves, out of the game contents arranged within the game space, game contents related to the different player to the positions of the game contents defined by the template related to the different player (col 11, lines 49-65).

Claim 4. The method according to claim 1, wherein when a start of an event is reported by a different computer, the computer obtains a template for the event from the different computer and moves the game contents arranged within the game space to the positions of the game contents defined by the template obtained from the different computer (col 12, lines 37-55).

Art Unit: 3717

Claim 5. The method according to claim 1, wherein when the number of game contents arranged within the game space is smaller than the number of game contents for which positions are defined by the template, the computer moves the game contents arranged within the game space to the positions of the game contents defined by the template to which the moving distance is the smallest (col 5, lines 46-65).

Claim 6. The method according to claim 5, wherein out of the positions of the game contents defined by the template, the computer displays positions on which no game contents are arranged and the game contents, in a discernible condition (col 5, lines 10-30).

Claim 7. The method according to claim 1, wherein when the number of game contents arranged within the game space is larger than the number of game contents for which position are defined by the template, the computer moves the game contents arranged within the game space for which the moving distance to the positions of the game contents defined by the template is the smallest, to the positions (col 14, lines 25-45).

Claim 8. The method according to claim 1, wherein when a template is created for a predetermined area within the game space based on a command from the player, the computer stores positions of game contents arranged within the predetermined area, as the template, in the storage unit (col 20, lines 27-65).

Claim 9. The method according to claim 1, wherein when a template is created by combining a plurality of templates based on a command from the player or a different player, or commands

Art Unit: 3717

from the player and the different player, the computer stores the positions of the game contents defined by the plurality of templates, as the template, in the storage unit (col 11, lines 49-65).

Claim 13. The device of claim 12, wherein the template is applied to the predetermined area within the game space by replacing an existing area within the game space (col 2, lines 39-67).

Claim 14. The device of claim 13, wherein the predetermined area and the existing area extend the same area as the game space (col 2, lines 39-67), Monahan discloses the structure either can be selected or previously selected structure can be modified with various interior items which can be considered as existing structure.

Claim 15. The device of claim 13, wherein the template is applied to the predetermined area within the game space by moving one or more of the game contents arranged in the existing area to the positions of the game contents defined by the template (FIG 4) shows the contents of the buildings that potentially be places as player's selection.

Claim 16. The device of claim 12, wherein the memory device stores game content data and game contents position data of the existing area, and stores the template after the template was created (FIG 4), predetermined template that are selectable by the users and the contents can be saved by the players after selection is made.

Claim 17. The device of claim 12, wherein the operation performed by the one or more hardware processors operations includes creating a plurality of the templates each defining the game contents and the positions of the game contents arranged in the game space and storing the plurality of the created templates in the memory device (col 11, lines 49-65).

Art Unit: 3717

Claim 18. The device of claim 17, wherein the operation performed by the one or more hardware processors operations includes selecting one of the created templates based on a template selection command by the game player and applying the selected template to the predetermined area (FIG 4).

Claim 19. The device of claim 12, further including a communication unit having a communication interface circuit for receiving and transmitting data from and to the server, and the operation performed by the one or more hardware processors operations includes registering the created template in the server via the communicated unit (FIG 12).

Claim 20. The device of claim 12, wherein the template defines the game contents and the positions of the game contents arranged in the game space in one or more tables (FIG 4).

Conclusion

Any inquiry concerning this communication or earlier communications from the examiner should be directed to MASUD AHMED whose telephone number is (571)270-1315. The examiner can normally be reached on 10 AM -7 PM.

If attempts to reach the examiner by telephone are unsuccessful, the examiner's supervisor, Kang Hu can be reached on (571)270-1344. The fax phone number for the organization where this application or proceeding is assigned is 571-273-8300.

Art Unit: 3717

Information regarding the status of an application may be obtained from the Patent Application Information Retrieval (PAIR) system. Status information for published applications may be obtained from either Private PAIR or Public PAIR. Status information for unpublished applications is available through Private PAIR only. For more information about the PAIR system, see <http://pair-direct.uspto.gov>. Should you have questions on access to the Private PAIR system, contact the Electronic Business Center (EBC) at 866-217-9197 (toll-free). If you would like assistance from a USPTO Customer Service Representative or access to the automated information system, call 800-786-9199 (IN USA OR CANADA) or 571-272-1000.

/MASUD AHMED/
Primary Examiner, Art Unit 3717

Notice of References Cited	Application/Control No. 14/983,984	Applicant(s)/Patent Under Reexamination EDA, TAIKI	
	Examiner MASUD AHMED	Art Unit 3717	Page 1 of 1

U.S. PATENT DOCUMENTS

*		Document Number Country Code-Number-Kind Code	Date MM-YYYY	Name	CPC Classification	US Classification
*	A	US-2013/0217489 A1	08-2013	Bronstein Bendayan; Manuel Uris	A63F13/12	463/31
*	B	US-8,764,534 B1	07-2014	DeSanti; Brian	A63F13/335	463/31
*	C	US-8,821,260 B1	09-2014	DeSanti; Brian	A63F13/00	463/25
*	D	US-8,845,423 B1	09-2014	Monahan; Jay	A63F13/00	463/29
*	E	US-2015/0005051 A1	01-2015	SMALLEY; Kellen Christopher	A63F13/30	463/25
*	F	US-9,022,869 B1	05-2015	DeSanti; Brian	G07F17/3225	463/42
	G	US-				
	H	US-				
	I	US-				
	J	US-				
	K	US-				
	L	US-				
	M	US-				

FOREIGN PATENT DOCUMENTS

*		Document Number Country Code-Number-Kind Code	Date MM-YYYY	Country	Name	CPC Classification
	N					
	O					
	P					
	Q					
	R					
	S					
	T					

NON-PATENT DOCUMENTS

*		Include as applicable: Author, Title Date, Publisher, Edition or Volume, Pertinent Pages)
	U	
	V	
	W	
	X	

* A copy of this reference is not being furnished with this Office action. (See MPEP § 707.05(a).)
Dates in MM-YYYY format are publication dates. Classifications may be US or foreign.

UNITED STATES PATENT AND TRADEMARK OFFICE

 UNITED STATES DEPARTMENT OF COMMERCE
 United States Patent and Trademark Office
 Address: COMMISSIONER FOR PATENTS
 P.O. Box 1450
 Alexandria, Virginia 22313-1450
 www.uspto.gov

BIB DATA SHEET
CONFIRMATION NO. 3490

SERIAL NUMBER	FILING or 371(c) DATE	CLASS	GROUP ART UNIT	ATTORNEY DOCKET NO.		
14/983,984	12/30/2015	463	3717	13132.0002-00000		
APPLICANTS GREE, INC., Tokyo, JAPAN; INVENTORS Taiki Eda, Tokyo, JAPAN; ** CONTINUING DATA ***** This application is a CON of PCT/JP2014/075673 09/26/2014 ** FOREIGN APPLICATIONS ***** JAPAN 2013-202721 09/27/2013 JAPAN 2014-080554 04/09/2014 ** IF REQUIRED, FOREIGN FILING LICENSE GRANTED ** 01/12/2016						
Foreign Priority claimed <input checked="" type="checkbox"/> Yes <input type="checkbox"/> No 35 USC 119(a-d) conditions met <input type="checkbox"/> Yes <input checked="" type="checkbox"/> No Verified and Acknowledged /MASUD AHMED/ Examiners Signature		<input type="checkbox"/> Met after Allowance MA Initials	STATE OR COUNTRY JAPAN	SHEETS DRAWINGS 15	TOTAL CLAIMS 11	INDEPENDENT CLAIMS 3
ADDRESS FINNEGAN, HENDERSON, FARABOW, GARRETT & DUNNER LLP 901 NEW YORK AVENUE, NW WASHINGTON, DC 20001-4413 UNITED STATES						
TITLE COMPUTER CONTROL METHOD, CONTROL PROGRAM AND COMPUTER						
FILING FEE RECEIVED 2160	FEES: Authority has been given in Paper No. _____ to charge/credit DEPOSIT ACCOUNT No. _____ for following:		<input type="checkbox"/> All Fees <input type="checkbox"/> 1.16 Fees (Filing) <input type="checkbox"/> 1.17 Fees (Processing Ext. of time) <input type="checkbox"/> 1.18 Fees (Issue) <input type="checkbox"/> Other _____ <input type="checkbox"/> Credit			

EAST Search History

EAST Search History (Prior Art)

Ref #	Hits	Search Query	DBs	Default Operator	Plurals	Time Stamp
L1	36	("20020154174" "20030008696" "20030126035" "20040143852" "20040193489" "20070072676" "20070191101" "20070207844" "20070218997" "20080004116" "20080207306" "20080274805" "20080293478" "20090198664" "20090299960" "20100030660" "20100121810" "20100331084" "20100333031" "20110185057" "20110263324" "20120246701" "20120329556" "20130061157" "5768519" "6306033" "8016680" "8019797" "8109818").PN. OR ("2013/0217489" "2015/0005051" "8764534" "8821260" "8845423" "9022869").URFN.	US-PGPUB; USPAT; USOCR	OR	OFF	2016/03/18: 22:23
L2	36	("20020154174" "20030008696" "20030126035" "20040143852" "20040193489" "20070072676" "20070191101" "20070207844" "20070218997" "20080004116" "20080207306" "20080274805" "20080293478" "20090198664" "20090299960" "20100030660" "20100121810" "20100331084" "20100333031" "20110185057" "20110263324" "20120246701" "20120329556" "20130061157" "5768519" "6306033" "8016680" "8019797" "8109818").PN. OR ("2013/0217489" "2015/0005051" "8764534" "8821260" "8845423" "9022869").URFN.	US-PGPUB; USPAT; USOCR	AND	OFF	2016/03/18: 22:23
L3	35	2 @ad<="20140409"	US-PGPUB; USPAT; USOCR; FPRS; EPO; JPO; DERWENT; IBM_TDB	AND	OFF	2016/03/18: 22:23
S1	0	((Taiki) near2 (Eda)).INV.	US-PGPUB; USPAT	OR	OFF	2016/03/18: 20:48
S2	4292	"463/31".CCLS.	US-PGPUB; USPAT	OR	OFF	2016/03/18: 20:48
S3	3792	S2 @ad<="20140409"	US-PGPUB; USPAT; USOCR; FPRS; EPO; JPO; DERWENT;	AND	OFF	2016/03/18: 20:50

			IBM_TDB			
S4	128	S3 and template	US-PGPUB; USPAT; USOCR; FPRS; EPO; JPO; DERWENT; IBM_TDB	AND	OFF	2016/03/18; 20:53
S5	124	S4 and game	US-PGPUB; USPAT; USOCR; FPRS; EPO; JPO; DERWENT; IBM_TDB	AND	OFF	2016/03/18; 20:53
S6	949921	game	US-PGPUB; USPAT; USOCR; FPRS; EPO; JPO; DERWENT; IBM_TDB	AND	OFF	2016/03/18; 21:08
S7	12304	online near game	US-PGPUB; USPAT; USOCR; FPRS; EPO; JPO; DERWENT; IBM_TDB	AND	OFF	2016/03/18; 21:17
S8	646	S7 and (building with game)	US-PGPUB; USPAT; USOCR; FPRS; EPO; JPO; DERWENT; IBM_TDB	AND	OFF	2016/03/18; 21:17
S9	575	S8 @ad<="20140409"	US-PGPUB; USPAT; USOCR; FPRS; EPO; JPO; DERWENT; IBM_TDB	AND	OFF	2016/03/18; 21:17
S10	8	S9 and (build near (city or building))	US-PGPUB; USPAT; USOCR; FPRS; EPO; JPO; DERWENT; IBM_TDB	AND	OFF	2016/03/18; 21:18

3/ 18/ 2016 10:23:39 PM

C:\Users\mahmed3\Documents\EAST\Workspaces\14983984-Eda.wsp

Search Notes 	Application/Control No. 14983984	Applicant(s)/Patent Under Reexamination EDA, TAIKI
	Examiner MASUD AHMED	Art Unit 3717

CPC- SEARCHED		
Symbol	Date	Examiner

CPC COMBINATION SETS - SEARCHED		
Symbol	Date	Examiner

US CLASSIFICATION SEARCHED			
Class	Subclass	Date	Examiner
463	29-42	3/18/2016	MA

SEARCH NOTES		
Search Notes	Date	Examiner
TEXT SEARCH ON EAST	3/18/2016	MA
CONDUCTED INVENTOR SEARCH ON EAST	3/18/2016	MA
CONDUCTED CITAITON SEARCH ON EAST	3/18/2016	MA
CONDUCTE NPL SEARCH ON GOOGLE FOR BUILDING GAMES	3/18/2016	MA

INTERFERENCE SEARCH			
US Class/ CPC Symbol	US Subclass / CPC Group	Date	Examiner
	TEXT SEARCHED WITHIN ALL THE CLASSES AND THE SUBCLASSES INCLUDING FOREIGN DATABASES ON EAST	3/18/2016	MA

	/M.A./ Primary Examiner.Art Unit 3717
--	--

日 本 国 特 許 庁
JAPAN PATENT OFFICE

別紙添付の書類に記載されている事項は下記の出願書類に記載されている事項と同一であることを証明する。

This is to certify that the annexed is a true copy of the following application as filed with this Office.

出 願 年 月 日 2013年 9月27日
Date of Application:

出 願 番 号 特願2013-202721
Application Number:

パリ条約による外国への出願
に用いる優先権の主張の基礎
となる出願の国コードと出願
番号

The country code and number
of your priority application,
to be used for filing abroad
under the Paris Convention, is

J P 2 0 1 3 - 2 0 2 7 2 1

出 願 人 グリー株式会社
Applicant(s):

2016年 3月 8日

特許庁長官
Commissioner,
Japan Patent Office

伊藤 仁

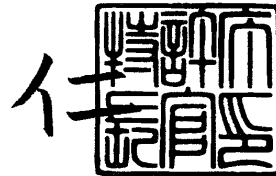

【書類名】 特許願
 【整理番号】 1134079
 【提出日】 平成25年 9月27日
 【あて先】 特許庁長官殿
 【国際特許分類】 A63F 13/00
 【発明者】
 【住所又は居所】 東京都港区六本木六丁目 1 0 番 1 号 グリー株式会社内
 【氏名】 江田 大輝
 【特許出願人】
 【識別番号】 504437801
 【氏名又は名称】 グリー株式会社
 【代理人】
 【識別番号】 100099759
 【弁理士】
 【氏名又は名称】 青木 篤
 【選任した代理人】
 【識別番号】 100092624
 【弁理士】
 【氏名又は名称】 鶴田 準一
 【選任した代理人】
 【識別番号】 100114018
 【弁理士】
 【氏名又は名称】 南山 知広
 【選任した代理人】
 【識別番号】 100165191
 【弁理士】
 【氏名又は名称】 河合 章
 【選任した代理人】
 【識別番号】 100151459
 【弁理士】
 【氏名又は名称】 中村 健一
 【選任した代理人】
 【識別番号】 100180806
 【弁理士】
 【氏名又は名称】 三浦 剛
 【電話番号】 03-5470-1900
 【連絡先】 担当
 【選任した代理人】
 【識別番号】 100161089
 【弁理士】
 【氏名又は名称】 萩原 良一
 【手数料の表示】
 【予納台帳番号】 209382
 【納付金額】 15,000円
 【提出物件の目録】
 【物件名】 明細書 1
 【物件名】 特許請求の範囲 1
 【物件名】 要約書 1
 【物件名】 図面 1
 【包括委任状番号】 1305409

【書類名】明細書

【発明の名称】コンピュータ、その制御方法、及びその制御プログラム

【技術分野】

【0001】

本発明は、コンピュータ、その制御方法、及びその制御プログラムに関する。

【背景技術】

【0002】

近年、サーバから通信ネットワークを介して携帯端末にゲームプログラムをインストールしてプレイするゲームが普及している。このようなゲームには、複数のプレイヤーが参加可能なもの（所謂「ソーシャルゲーム」）があり、プレイヤー同士が、対戦、協力のみならず、相互にコミュニケーション可能なものが知られている。

【0003】

また、このようなゲームには、プレイヤーがゲームプログラム上で用意された仮想的な空間（以下「ゲーム空間」と称する）内で街作りを行うもの（所謂「街作りゲーム」）も知られている（例えば、非特許文献1）。街作りゲームでは、プレイヤーは、自分の好きな位置に様々な施設（例えば、家、道路、港、駅、空港、城、訓練所等）を建設し、自分好みの街を作り上げていく。

【先行技術文献】

【非特許文献】

【0004】

【非特許文献1】"SimCity", [online], 2013年8月27日, [2013年9月13日検索], インターネット<URL: <http://en.wikipedia.org/wiki/SimCity>>

【非特許文献2】"Clash of Clans", [online], 2013年9月6日, [2013年9月13日検索], インターネット<URL: http://en.wikipedia.org/wiki/Clash_of_Clans>

【発明の概要】

【発明が解決しようとする課題】

【0005】

従来の街作りゲームでは、自分好みの街を作ることが目的であり、一度作った街を大きく作り直す必要はなかった。一方、近年の街作りゲーム（例えば、非特許文献2）では、プレイヤーが作った街並みに他のプレイヤーが攻撃を加えるが、その勝敗や優劣においては、その街並み（防御の壁、攻撃対象となる建物、防御する兵士、武器等のアイテムの配置）が要素の一つとなっている。しかしながら、プレイヤーにとっては、その街が発展するほど自分の街のアイテム（ゲーム媒体）が増えてしまうため、そのアイテムを個別にその配置、種類、レベル等を変更するのは非常に煩雑であった。また、その街並みを変更することが他のプレイヤーからの攻撃に対してどのような効果があるかわかりづらかった。したがって、兵士や武器のように、配置、種類、レベル等の変更が容易な一部のアイテムのみを変更するにとどまってしまうプレイヤーも少なくなかった。結果として、ゲームが進行するにつれてマンネリ化し、プレイヤーに飽きられてしまうおそれがあった。

【0006】

本発明は、このような課題を解決すべくなされたものであり、街作りゲームのユーザビリティを向上させ、プレイヤーをゲームに惹きつけ続けることを可能とするコンピュータ、その制御方法、及びその制御プログラムを提供することを目的とする。

【課題を解決するための手段】

【0007】

本発明に係るコンピュータの制御方法は、ゲーム空間内に配置されたゲーム媒体及びゲーム媒体の配置位置、並びに一又は複数のゲーム媒体の配置位置を規定するテンプレートを記憶する記憶部を備え、プレイヤーからの指示に基づいてゲーム空間内にゲーム媒体を配置することによりゲームを進行させるコンピュータの制御方法であって、プレイヤーからの指示に基づいてテンプレートがゲーム空間内の所定の範囲に適用された場合に、コンピュータが、ゲーム空間内に配置されたゲーム媒体を、テンプレートにより規定されたゲーム

媒体の配置位置に移動させることを含む。

なお、コンピュータは、上記の手順を実行可能であればよく、例えば、携帯端末、据置端末、サーバ等である。

【0008】

また、本発明に係るコンピュータの制御方法において、記憶部は、他のプレイヤに係るテンプレートをさらに記憶し、プレイヤからの指示に基づいて他のプレイヤに係るテンプレートがゲーム空間内の所定の範囲に適用された場合に、コンピュータが、ゲーム空間内に配置されたゲーム媒体を、他のプレイヤに係るテンプレートにより規定されたゲーム媒体の配置位置に移動させることが好ましい。

【0009】

また、本発明に係るコンピュータの制御方法において、記憶部は、ゲーム空間内に配置された他のプレイヤに係るゲーム媒体及びゲーム媒体の配置位置をさらに記憶し、他のプレイヤからの指示に基づいて他のプレイヤに係るテンプレートがゲーム空間内の所定の範囲に適用された場合に、コンピュータが、ゲーム空間内に配置されたゲーム媒体のうちの他のプレイヤに係るゲーム媒体を、他のプレイヤに係るテンプレートにより規定されたゲーム媒体の配置位置に移動させることが好ましい。

【0010】

また、本発明に係るコンピュータの制御方法において、他のコンピュータからイベントの開始が通知された場合に、コンピュータが、他のコンピュータからイベントに係るテンプレートを取得し、ゲーム空間内に配置されたゲーム媒体を、他のコンピュータから取得したテンプレートにより規定されたゲーム媒体の配置位置に移動させることが好ましい。

【0011】

また、本発明に係るコンピュータの制御方法において、ゲーム空間内に配置されたゲーム媒体の数がテンプレートにより配置位置が規定されたゲーム媒体の数よりも少ない場合に、コンピュータが、ゲーム空間内に配置されたゲーム媒体をテンプレートにより規定されたゲーム媒体の配置位置のうちの移動距離が最小となる配置位置に移動させることが好ましい。

【0012】

また、本発明に係るコンピュータの制御方法において、コンピュータが、テンプレートにより規定されたゲーム媒体の配置位置のうちのゲーム媒体が配置されなかった配置位置及びゲーム媒体を識別可能な態様で表示することが好ましい。

【0013】

また、本発明に係るコンピュータの制御方法において、ゲーム空間内に配置されたゲーム媒体の数がテンプレートにより配置位置が規定されたゲーム媒体の数よりも多い場合に、コンピュータが、ゲーム空間内に配置されたゲーム媒体のうちのテンプレートにより規定されたゲーム媒体の配置位置への移動距離が最小となるゲーム媒体を配置位置に移動させることが好ましい。

【0014】

また、本発明に係るコンピュータの制御方法において、プレイヤからの指示に基づいてゲーム空間内の所定の範囲についてテンプレートが作成される場合に、コンピュータが、所定の範囲内に配置されたゲーム媒体の配置位置をテンプレートとして記憶部に格納することが好ましい。

【0015】

さらに、本発明に係るコンピュータの制御方法において、プレイヤ、他のプレイヤ、又はプレイヤ及び他のプレイヤからの指示に基づいて複数のテンプレートを組み合わせることでテンプレートが作成される場合に、コンピュータが、複数のテンプレートの各々により規定されたゲーム媒体の配置位置をテンプレートとして記憶部に格納することが好ましい。

【0016】

本発明に係るコンピュータの制御プログラムは、ゲーム空間内に配置されたゲーム媒体及びゲーム媒体の配置位置、並びに一又は複数のゲーム媒体の配置位置を規定するテンプレ

レートを記憶する記憶部を備え、プレイヤーからの指示に基づいてゲーム空間内にゲーム媒体を配置することによりゲームを進行させるコンピュータの制御プログラムであって、プレイヤーからの指示に基づいてテンプレートがゲーム空間内の所定の範囲に適用された場合に、コンピュータに、ゲーム空間内に配置されたゲーム媒体をテンプレートにより規定されたゲーム媒体の配置位置に移動させることを実行させる。

【0017】

本発明に係るコンピュータは、プレイヤーからの指示に基づいてゲーム空間内にゲーム媒体を配置することによりゲームを進行させるコンピュータであって、ゲーム空間内に配置されたゲーム媒体及びゲーム媒体の配置位置、並びに一又は複数のゲーム媒体の配置位置を規定するテンプレートを記憶する記憶部と、プレイヤーからの指示に基づいてテンプレートをゲーム空間内の所定の範囲に適用するテンプレート適用部とを備え、テンプレートが適用された場合に、テンプレート適用部は、ゲーム空間内に配置されたゲーム媒体をテンプレートにより規定されたゲーム媒体の配置位置に移動させる。

【発明の効果】

【0018】

本発明に係るコンピュータ、その制御方法、及びその制御プログラムは、テンプレートを用いてゲーム媒体の変更やゲーム媒体の配置を変更可能にすることにより、街作りゲームのユーザビリティを向上させ、プレイヤーをゲームに惹きつけ続けることを可能とする。

【図面の簡単な説明】

【0019】

【図1】 ゲームシステムの概略構成の一例を示す図である。

【図2】 携帯端末の概略構成の一例を示す図である。

【図3】 携帯端末の表示画面の一例を示す図である。

【図4】 テンプレートの作成及び適用の概念を示す図である。

【図5】 サーバの概略構成の一例を示す図である。

【図6】 携帯端末の動作フローの一例を示す図である。

【図7】 サーバの動作フローの一例を示す図である。

【図8】 第2実施形態での携帯端末の概略構成の一例を示す図である。

【図9】 マルチプレイヤー環境でのテンプレートの適用の概念を示す図である。

【図10】 携帯端末の動作フローの一例を示す図である。

【図11】 マルチプレイヤー環境でのテンプレートの組み合わせの概念を示す図である。

【図12】 第3実施形態での携帯端末の概略構成の一例を示す図である。

【図13】 サーバの概略構成の一例を示す図である。

【図14】 携帯端末の動作フローの一例を示す図である。

【図15】 サーバの動作フローの一例を示す図である。

【発明を実施するための形態】

【0020】

以下、図面を参照しつつ、本発明の様々な実施形態について説明する。ただし、本発明の技術的範囲はそれらの実施形態に限定されず、特許請求の範囲に記載された発明とその均等物に及ぶ点に留意されたい。

【0021】

(第1実施形態)

1. 本実施形態の概略

本実施形態では、プレイヤーは、ゲーム空間内で街作りを行う。プレイヤーは、ゲーム空間内にゲーム媒体の一例である様々な施設を配置することができる。また、プレイヤーは、ゲーム空間内の所定の範囲について、その範囲内に配置された施設の種類や施設の配置位置に基づいて、施設の種類や施設の配置位置を規定するテンプレートを作成することもできる。さらに、プレイヤーは、作成したテンプレートを、ゲーム空間内の所定の範囲に適用することもできる。テンプレートが適用されると、ゲーム空間内に配置された施設は、テン

プレートにより規定された当該施設に自動的に変更されたり、規定された配置位置に自動的に移動される。

なお、ゲーム媒体とは、ゲームに用いられるデジタルコンテンツのことをいい、施設以外に、例えば、キャラクタ、兵士、武器、カード、フィギア、アバター、アイテム等である。

【0022】

2. ゲームシステム1の構成

図1は、ゲームシステム1の概略構成の一例を示す図である。

【0023】

ゲームシステム1は、少なくとも一台の携帯端末2と、サーバ3とを備える。携帯端末2とサーバ3とは、通信ネットワークを介して相互に接続され、例えば、基地局4、移動体通信網5、ゲートウェイ6、及びインターネット7を介して相互に接続される。携帯端末2で実行されるプログラム（例えば、ゲームプログラム）と、サーバ3で実行されるプログラム（例えば、ゲーム管理プログラム）とは、ハイパーテキスト転送プロトコル（Hypertext Transfer Protocol, HTTP）等の通信プロトコルを用いて通信を行う。

【0024】

2. 1. 携帯端末2の構成

図2(a)は、携帯端末2の概略構成の一例を示す図である。

【0025】

携帯端末2は、プレイヤーによる操作部23の操作に応じてゲームを進行させる。また、携帯端末2は、必要に応じて、基地局4、移動体通信網5、ゲートウェイ6、及びインターネット7を介してサーバ3に接続し、サーバ3と通信を行う。そのために、携帯端末2は、端末通信部21と、端末記憶部22と、操作部23と、表示部24と、端末処理部25とを備える。

【0026】

なお、本実施形態では、携帯端末2として、多機能携帯電話（所謂「スマートフォン」）を想定するが、本発明はこれに限定されるものではない。携帯端末2は、本発明が適用可能であればよく、例えば、携帯電話（所謂「フィーチャーフォン」）、携帯情報端末（Personal Digital Assistant, PDA）、携帯ゲーム機、携帯音楽プレーヤ、タブレット端末、タブレットPC、ノートPC等でもよい。

【0027】

端末通信部21は、所定の周波数帯を感受帯域とするアンテナを含む、通信インターフェース回路を備え、携帯端末2を無線通信ネットワークに接続する。端末通信部21は、基地局4により割り当てられるチャネルを介して、基地局4との間でCDMA（Code Division Multiple Access）方式等による無線信号回線を確立し、基地局4との間で通信を行う。そして、端末通信部21は、端末処理部25から供給されたデータをサーバ3等に送信する。また、端末通信部21は、サーバ3等から受信したデータを端末処理部25に供給する。

【0028】

端末記憶部22は、例えば、半導体メモリ装置を備える。端末記憶部22は、端末処理部25での処理に用いられるオペレーティングシステムプログラム、ドライバプログラム、アプリケーションプログラム、データ等を記憶する。例えば、端末記憶部22は、ドライバプログラムとして、操作部23を制御する入力デバイスドライバプログラム、表示部24を制御する出力デバイスドライバプログラム等を記憶する。また、端末記憶部22は、アプリケーションプログラムとして、ゲームを進行させ、その結果を表示するゲームプログラム等を記憶する。また、端末記憶部22は、データとして、プレイヤーの識別番号（ID）、ゲーム空間内に配置された施設を管理する施設管理テーブル（図2(b)）、施設の種類を管理する施設種類管理テーブル（図2(c)）、テンプレートを管理するテンプレート管理テーブル（図2(d)）、施設、テンプレート等に係る画像データ、映像データ等を記憶する。さらに、端末記憶部22は、所定の処理に係る一時的なデータを一時

的に記憶してもよい。

【0029】

図2(b)には、施設管理テーブルが示されている。施設管理テーブルには、各施設について、当該施設のID、種類ID、ゲーム空間内での配置位置等が記憶される。

なお、本実施形態では、ゲーム空間は格子状に構成されており、一の施設は一の格子に配置され、その位置は所定の格子(例えば、ゲーム空間左上)を原点とする格子の座標で表現されるものとするが、本発明はこれに限定されるものではない。ゲーム空間の構成等は、本発明が適用可能であれば、どのようなものでもよい。

【0030】

図2(c)には、施設種類管理テーブルが示されている。施設種類管理テーブルには、施設の各種類について、当該種類のID、名称、画像データのファイル名等が記憶される。

【0031】

図2(d)には、テンプレート管理テーブルが示されている。テンプレート管理テーブルには、各テンプレートについて、当該テンプレートのID、サムネイル画像データのファイル名、各施設の種類ID及びテンプレート内での配置位置等が記憶される。

なお、図2(b)と同様に、施設の配置位置は、所定の格子(例えば、テンプレート左上)を原点とする格子の座標で表現されるものとするが、本発明はこれに限定されるものではない。配置位置の表現は、本発明が適用可能であれば、どのようなものでもよい。

【0032】

操作部23は、携帯端末2の操作が可能であればどのようなデバイスでもよく、例えば、タッチパネル、キーボタン等である。プレイヤは、操作部23を用いて、文字、数字、記号等を入力することができる。操作部23は、プレイヤにより操作されると、その操作に対応する信号を発生する。そして、発生した信号は、プレイヤの指示として、端末処理部25に供給される。

【0033】

表示部24も、映像、画像等の表示が可能であればどのようなデバイスでもよく、例えば、液晶ディスプレイ、有機EL(Electro-Luminescence)ディスプレイ等である。表示部24は、端末処理部25から供給された画像データに応じた画像、映像データに応じた映像等を表示する。

【0034】

端末処理部25は、一又は複数個のプロセッサ及びその周辺回路を備える。端末処理部25は、携帯端末2の全体的な動作を統括的に制御するものであり、例えば、CPU(Central Processing Unit)である。端末処理部25は、携帯端末2の各種処理が端末記憶部22に記憶されているプログラム、操作部23の操作等に基づいて適切な手順で実行されるように、端末通信部21、表示部24等の動作を制御する。端末処理部25は、端末記憶部22に記憶されているプログラム(オペレーティングシステムプログラム、ドライバプログラム、アプリケーションプログラム等)に基づいて処理を実行する。また、端末処理部25は、複数のプログラム(アプリケーションプログラム等)を並列に実行することができる。

【0035】

2. 1. 1. 端末処理部25の機能

図3は、携帯端末2の表示画面の一例を示す図である。

【0036】

図3(a)には、ゲームの開始を指示したときに表示されるゲーム進行画面300が示されている。

ゲーム進行画面300には、ゲーム空間301と、その空間内に配置された様々な施設302~306とが表示されている。

また、ゲーム進行画面300下部には、複数のボタンが表示されている。「作成」ボタン307の押下によりテンプレートの作成が、「適用」ボタン308の押下によりテンプレ

レートの適用が、それぞれ指示される。

【0037】

図3 (b) には、図3 (a) に示されるゲーム進行画面300でテンプレートの作成を指示したときに表示される範囲選択画面310が示されている。

範囲選択画面310にはゲーム空間301が表示されており、例えば、任意の二点のタップにより、当該二点を対頂点とする範囲311が選択される。

また、範囲選択画面310下部には「決定」ボタン312が表示されており、当該ボタンの押下により、選択された範囲311についてテンプレート作成の実行が指示される。

【0038】

一方、図3 (c) には、図3 (a) に示されるゲーム進行画面300でテンプレートの適用を指示したときに表示されるテンプレート選択画面320が示されている。

テンプレート選択画面320には、各テンプレートについて、当該テンプレートのサムネイル画像321及び「選択」ボタン322が表示されている。「選択」ボタン322の押下により、対応するテンプレートが選択される。

【0039】

図3 (d) には、図3 (c) に示されるテンプレート選択画面320でテンプレートを選択したときに表示されるテンプレート表示画面330が示されている。

テンプレート表示画面330左部には、テンプレートをゲーム空間内の所定の範囲（例えば、中央周辺）に適用したプレビュー画像331が表示されている。

また、テンプレート表示画面330右部には、テンプレートにより配置位置が規定された各施設の名称及び数332が一覧表示されている。

さらに、テンプレート表示画面330下部には「決定」ボタン333が表示されており、当該ボタンの押下により、テンプレートが決定される。

【0040】

図3 (e) には、図3 (d) に示されるテンプレート表示画面330でテンプレートを決定したときに表示される範囲選択画面340が示されている。

範囲選択画面340にはゲーム空間301が表示されており、例えば、任意の二点のタップにより、当該二点を対頂点とする範囲341が選択される。

また、範囲選択画面340下部には「決定」ボタン342が表示されており、当該ボタンの押下により、選択された範囲341についてテンプレート適用の実行が指示される。

【0041】

図4は、テンプレートの作成及び適用の概念を示す図である。

【0042】

400は、ゲーム空間を示している。ゲーム空間400内には、九つの施設が配置されている。即ち、施設「●」が四つ、施設「▲」が三つ、及び施設「■」が二つ配置されている。

【0043】

ゲーム空間400内の範囲401について、テンプレートを作成したとする。410は、作成したテンプレートを示している。テンプレート410により、種類「○」の施設「●」が(1, 1)及び(1, 2)に、種類「△」の施設「▲」が(1, 3)、(2, 1)、及び(2, 2)に、種類「□」の施設「■」が(2, 3)に配置されることが規定されている。

【0044】

420は、他のゲーム空間を示している。ゲーム空間420内には、六つの施設が配置されている。即ち、施設「●」が二つ、施設「▲」が三つ、及び施設「■」が一つ配置されている。

【0045】

ゲーム空間420内の範囲421について、テンプレート410を適用したとする。ゲーム空間420内に配置された施設の各種類の数は、テンプレート410により配置位置が規定された施設の各種類の数と同じである。したがって、ゲーム空間420内に配置さ

れたすべての施設が、テンプレート4 1 0により規定された当該施設の配置位置に移動される。実際には、範囲4 2 1外に配置された施設4 2 2～4 2 5が、範囲4 2 1内の当該施設の配置位置に移動される。4 2 0'は、施設4 2 2～4 2 5が移動された後のゲーム空間4 2 0を示している。

【0 0 4 6】

4 3 0は、さらに他のゲーム空間を示している。ゲーム空間4 3 0内には、九つの施設が配置されている。即ち、施設「●」が三つ、施設「▲」が五つ、及び施設「■」が一つ配置されている。

【0 0 4 7】

ゲーム空間4 3 0内の範囲4 3 1について、テンプレート4 1 0を適用したとする。ゲーム空間4 3 0内に配置された施設の各種類の数は、テンプレート4 1 0により配置位置が規定された施設の各種類の数と同じであるか、それよりも多い。したがって、ゲーム空間4 2 0内に配置された施設のうちのテンプレート4 1 0により規定された当該施設の配置位置への移動距離（例えば、マンハッタン距離）が最小となる施設が、当該施設の配置位置に移動される。実際には、範囲4 3 1外に配置された施設4 3 2～4 3 5が、範囲4 3 1内の当該施設の配置位置に移動される。4 3 0'は、施設4 3 2～4 3 5が移動された後のゲーム空間4 3 0を示している。

なお、移動距離が最小となる施設に限らず、移動対象となる施設や移動対象となる施設を含む範囲をプレイヤーが指定してもよい。また、予め移動させない施設や移動させない施設を含む範囲をプレイヤーが指定してもよい。

【0 0 4 8】

4 4 0は、さらに他のゲーム空間を示している。ゲーム空間4 4 0内には、四つの施設が配置されている。即ち、施設「●」が一つ、施設「▲」が二つ、及び施設「■」が一つ配置されている。

【0 0 4 9】

ゲーム空間4 4 0内の範囲4 4 1について、テンプレート4 1 0を適用したとする。ゲーム空間4 4 0内に配置された施設の各種類の数は、テンプレート4 1 0により配置位置が規定された施設の各種類の数と同じであるか、それよりも少ない。したがって、ゲーム空間4 4 0内に配置されたすべての施設が、テンプレート4 1 0により規定された当該施設の配置位置のうちの移動距離が最小となる配置位置に移動される。実際には、範囲4 4 1外に配置された施設4 4 2及び4 4 3が、範囲4 4 1内の当該施設の配置位置に移動される。4 4 0'は、施設4 4 2及び4 4 3が移動された後のゲーム空間4 4 0を示している。

なお、ゲーム空間4 4 0'には、テンプレート4 1 0により規定された施設の配置位置のうちの当該施設が配置されなかった配置位置に、当該施設の種類の識別可能な態様（例えば、「○」4 4 4及び「△」4 4 5）で示されている。

また、施設が配置されなかった場合に、プレイヤーに対して、同種の施設や類似の施設を候補として提示することも可能である。

さらに、施設が配置されなかった配置位置に対応する施設をプレイヤーが購入したり、後述するマルチプレイヤー環境では、他のプレイヤーからトレード等により入手したりすることも可能である。さらに、テンプレートに規定された施設を、プレイヤーがゲーム空間には配置してはいないが、倉庫に格納していたような場合、テンプレートに基づいてその施設を配置するようにし、逆にテンプレートに規定されていない施設を倉庫に格納するようにしてもよい。また、テンプレートはプレイヤーが作成するようにしたが、サービス側のサーバ3から配布されたり、他のプレイヤーから入手するようにしてもよい。その場合、テンプレートに規定されている施設をプレイヤーが持っていないこともあり得るが、携帯端末2側もしくはサーバ3側で所持の有無を判断し、所持していないと判断した施設を購入する画面を携帯端末2上で表示することで自動的にプレイヤーを購入画面に誘導するようにしてもよい。

【0 0 5 0】

2. 1. 2. 端末処理部25の構成

以上の機能を実現するために、端末処理部25は、ゲーム進行部251と、テンプレート作成部252と、テンプレート適用部253とを備える。これらの各部は、端末処理部25が備えるプロセッサで実行されるプログラムにより実現される機能モジュールである。あるいは、これらの各部は、ファームウェアとして携帯端末2に実装されてもよい。

【0051】

以下、ゲーム進行部251による処理について説明する。

【0052】

ゲーム進行部251は、ゲームの開始及び進行を制御し、適宜テンプレート作成部252、テンプレート適用部253等に処理の実行を指示する。

【0053】

具体的には、プレイヤーにより操作部23を介して、ゲームの開始が指示された場合に、ゲーム進行部251は、ゲーム進行画面300を表示する。

即ち、ゲーム進行部251は、端末記憶部22に記憶されている施設管理テーブルを参照し、各施設の種類ID及び配置位置を抽出する。また、ゲーム進行部251は、抽出した種類IDをキーとして、端末記憶部22に記憶されている施設種類管理テーブルを参照し、対応する種類の画像データのファイル名を抽出する。また、ゲーム進行部251は、抽出したファイル名に対応する画像データを端末記憶部22から取得する。そして、ゲーム進行部251は、取得した画像データが示す画像を、抽出した配置位置に基づいて表示すると共に、テンプレート作成、テンプレート適用等の指示を受け付けるボタン等を所定のレイアウトで表示するゲーム進行画面300を構成し、表示部24に出力する。

【0054】

プレイヤーにより操作部23を介して、テンプレートの作成が指示された場合に、ゲーム進行部251は、テンプレート作成部252に処理の実行を指示する。

【0055】

プレイヤーにより操作部23を介して、テンプレートの適用が指示された場合に、ゲーム進行部251は、テンプレート適用部253に処理の実行を指示する。

【0056】

プレイヤーにより操作部23を介して、他の処理が指示された場合に、ゲーム進行部251は、当該他の処理を実行する。

【0057】

以下、テンプレート作成部252による処理について説明する。

【0058】

テンプレート作成部252は、テンプレートを作成して端末記憶部22に格納すると共に、作成したテンプレートをサーバ3に登録する。

【0059】

具体的には、テンプレート作成部252は、範囲選択画面310を表示する。

【0060】

プレイヤーにより操作部23を介して、範囲が選択され、テンプレート作成の実行が指示された場合に、テンプレート作成部252は、テンプレートを作成する。

即ち、テンプレート作成部252は、選択された範囲を示す座標をキーとして、端末記憶部22に記憶されている施設管理テーブルを参照し、選択された範囲内に配置された各施設の種類ID及びゲーム空間内での配置位置を抽出する。また、テンプレート作成部252は、抽出したゲーム空間内での配置位置を、テンプレート内での配置位置に変換する。さらに、テンプレート作成部252は、選択された範囲について、サムネイル画像データを作成し、端末記憶部22に格納する。そして、テンプレート作成部252は、格納したサムネイル画像データのファイル名、抽出した各施設の種類ID及びテンプレート内での配置位置等を、新たに採番したテンプレートIDを付与した上で、端末記憶部22に記憶されているテンプレート管理テーブルに格納する。

【0061】

また、テンプレート作成部252は、作成したテンプレートをサーバ3に登録する。
即ち、テンプレート作成部252は、プレイヤーのID、採番したテンプレートID、作成したサムネイル画像データ、並びに抽出した各施設の種類ID及びテンプレート内での配置位置をパラメータとして、テンプレート登録要求を、端末通信部21を介してサーバ3に送信する。

【0062】

そして、テンプレート作成部252は、処理を終了する。

【0063】

以下、テンプレート適用部253による処理について説明する。

【0064】

テンプレート適用部253は、端末記憶部22又はサーバ3からテンプレートを取得し、取得したテンプレートを適用する。

【0065】

具体的には、テンプレート適用部253は、テンプレート選択画面320を表示する。

即ち、テンプレート適用部253は、端末記憶部22に記憶されているテンプレート管理テーブルを参照し、各テンプレートのID及びサムネイル画像データのファイル名を抽出する。また、テンプレート適用部253は、抽出したファイル名に対応するサムネイル画像データを端末記憶部22から取得する。

必要に応じて、テンプレート適用部253は、プレイヤーのIDをパラメータとして、テンプレート一覧提供要求を、端末通信部21を介してサーバ3に送信する。また、テンプレート適用部253は、サーバ3から端末通信部21を介して、各テンプレートのID及びサムネイル画像データを受信する。

そして、テンプレート適用部253は、取得等したサムネイル画像データが示すサムネイル画像、テンプレート選択の指示を受け付けるボタン等を所定のレイアウトで表示するテンプレート選択画面320を構成し、表示部24に出力する。

【0066】

プレイヤーにより操作部23を介して、テンプレートが選択された場合に、テンプレート適用部253は、テンプレート表示画面330を表示する。

即ち、選択されたテンプレートがサーバ3から提供されるものである場合に、テンプレート適用部253は、選択されたテンプレートのIDをパラメータとして、テンプレート提供要求を、端末通信部21を介してサーバ3に送信する。また、テンプレート適用部253は、サーバ3から端末通信部21を介して、対応するテンプレートのサムネイル画像データ並びに各施設の種類ID及び配置位置を受信する。そして、テンプレート適用部253は、受信したサムネイル画像データを端末記憶部22に格納する。また、テンプレート適用部253は、選択されたテンプレートのID、格納したサムネイル画像データのファイル名、受信した各施設の種類ID及び配置位置等を、端末記憶部22に記憶されているテンプレート管理テーブルに格納する。

選択されたテンプレートのIDをキーとして、端末記憶部22に記憶されているテンプレート管理テーブルを参照し、対応するテンプレートの各施設の種類IDを抽出する。また、テンプレート適用部253は、抽出した施設の各種類の数を計数する。また、テンプレート適用部253は、抽出した種類IDをキーとして、端末記憶部22に記憶されている施設種類管理テーブルを参照し、対応する種類の名称を抽出する。さらに、テンプレート適用部253は、選択されたテンプレートをゲーム空間内の所定の範囲に適用したプレビュー画像を作成する。そして、テンプレート適用部253は、抽出した各施設の名称及び数、作成したプレビュー画像、テンプレート決定の指示を受け付けるボタン等を所定のレイアウトで表示するテンプレート表示画面330を構成し、表示部24に出力する。

なお、テンプレートを適用する手順については後述する。

【0067】

プレイヤーにより操作部23を介して、テンプレートが決定された場合に、テンプレート適用部253は、範囲選択画面340を表示する。

【0068】

プレイヤーにより操作部23を介して、範囲が選択され、テンプレート適用の実行が指示された場合に、テンプレート適用部253は、テンプレートを適用する。

即ち、テンプレート適用部253は、端末記憶部22に記憶されている施設管理テーブルを参照し、各施設のID、種類ID、及びゲーム空間内での配置位置を抽出する。また、テンプレート適用部253は、抽出した施設の各種類の数を計数する。同様に、テンプレート適用部253は、選択されたテンプレートのIDをキーとして、端末記憶部22に記憶されているテンプレート管理テーブルを参照し、対応するテンプレートの各施設の種類ID及びテンプレート内での配置位置を抽出する。また、テンプレート適用部253は、抽出した施設の各種類の数を計数する。さらに、テンプレート適用部253は、抽出したテンプレート内での配置位置を、選択された範囲を示す座標に基づいて、ゲーム空間内での配置位置に変換する。そして、テンプレート適用部253は、施設の各種類について、ゲーム空間内の当該種類の施設の数と、テンプレート内の当該種類の施設の数を比較する。

両者が同じである場合に、テンプレート適用部253は、ゲーム空間内の当該種類の施設を、テンプレート内の当該種類の施設の配置位置に移動させる。即ち、テンプレート適用部253は、ゲーム空間内の当該種類の施設のIDをキーとして、端末記憶部22に記憶されている施設管理テーブルを参照し、対応する施設のゲーム空間内での配置位置として、テンプレート内の当該種類の施設の配置位置を格納する。

一方、前者が後者よりも多い場合に、テンプレート適用部253は、ゲーム空間内の当該種類の施設のうちのテンプレート内の当該種類の施設の配置位置への移動距離が最小となる施設を、当該施設の配置位置に移動させる。即ち、テンプレート適用部253は、テンプレート内の当該種類の施設の各配置位置について、ゲーム空間内の当該種類の施設のうちの当該配置位置への移動距離が最小となる施設を特定する。そして、テンプレート適用部253は、特定した施設のIDをキーとして、端末記憶部22に記憶されている施設管理テーブルを参照し、対応する施設のゲーム空間内での配置位置として、当該配置位置を格納する。

一方、前者が後者よりも少ない場合に、テンプレート適用部253は、ゲーム空間内の当該種類の施設を、テンプレート内の当該種類の施設の配置位置のうちの移動距離が最小となる配置位置に移動させる。即ち、テンプレート適用部253は、ゲーム空間内の当該種類の各施設について、テンプレート内の当該種類の施設の配置位置のうちの移動距離が最小となる配置位置を特定する。そして、テンプレート適用部253は、当該施設のIDをキーとして、端末記憶部22に記憶されている施設管理テーブルを参照し、対応する施設のゲーム空間内での配置位置として、特定した配置位置を格納する。

なお、移動距離が最小となる施設に限らず、移動対象となる施設や移動対象となる施設を含む範囲をプレイヤーが指定してもよい。また、予め移動させない施設や移動させない施設を含む範囲をプレイヤーが指定してもよい。

【0069】

そして、テンプレート適用部253は、処理を終了する。

【0070】

2. 2. サーバ3の構成

図5(a)は、サーバ3の概略構成の一例を示す図である。

【0071】

サーバ3は、携帯端末2からの要求に応じてテンプレートの登録及び提供を行う。そのために、サーバ3は、サーバ通信部31と、サーバ記憶部32と、サーバ処理部33とを備える。

【0072】

サーバ通信部31は、サーバ3をインターネット7に接続するための通信インターフェース回路を備え、インターネット7との間で通信を行う。そして、サーバ通信部31は、携帯端末2等から受信したデータをサーバ処理部33に供給する。また、サーバ通信部3

1は、サーバ処理部33から供給されたデータを携帯端末2等に送信する。

【0073】

サーバ記憶部32は、例えば、磁気テープ装置、磁気ディスク装置、又は光ディスク装置のうちの少なくともいずれか一つを備える。サーバ記憶部32は、サーバ処理部33での処理に用いられるオペレーティングシステムプログラム、ドライバプログラム、アプリケーションプログラム、データ等を記憶する。例えば、サーバ記憶部32は、アプリケーションプログラムとして、テンプレートの登録及び提供を行うゲーム管理プログラム等を記憶する。また、サーバ記憶部32は、データとして、プレイヤを管理するプレイヤ管理テーブル(図5(b))、テンプレートを管理するテンプレート管理テーブル(図5(c))、プレイヤ、テンプレート等に係る画像データ、映像データ等を記憶する。さらに、サーバ記憶部32は、所定の処理に係る一時的なデータを一時的に記憶してもよい。

【0074】

図5(b)には、プレイヤ管理テーブルが示されている。プレイヤ管理テーブルには、各プレイヤについて、当該プレイヤのID、名前、画像データのファイル名、作成したテンプレートのID等が記憶される。

【0075】

図5(c)には、テンプレート管理テーブルが示されている。図2(d)と同様に、テンプレート管理テーブルには、各テンプレートについて、当該テンプレートのID、サムネイル画像データのファイル名、各施設の種類ID及びテンプレート内での配置位置等が記憶される。

【0076】

サーバ処理部33は、一又は複数個のプロセッサ及びその周辺回路を備える。サーバ処理部33は、サーバ3の全体的な動作を統括的に制御するものであり、例えば、CPUである。サーバ処理部33は、サーバ3の各種処理がサーバ記憶部32に記憶されているプログラム等に基づいて適切な手順で実行されるように、サーバ通信部31等の動作を制御する。サーバ処理部33は、サーバ記憶部32に記憶されているプログラム(オペレーティングシステムプログラム、ドライバプログラム、アプリケーションプログラム等)に基づいて処理を実行する。また、サーバ処理部33は、複数のプログラム(アプリケーションプログラム等)を並列に実行することができる。

【0077】

2. 2. 1. サーバ処理部33の構成

サーバ処理部33は、サーバ制御部331と、テンプレート登録部332と、テンプレート提供部333とを備える。これらの各部は、サーバ処理部33が備えるプロセッサで実行されるプログラムにより実現される機能モジュールである。あるいは、これらの各部は、ファームウェアとしてサーバ3に実装されてもよい。

【0078】

以下、サーバ制御部331による処理について説明する。

【0079】

サーバ制御部331は、サーバの動作を制御し、適宜テンプレート登録部332、テンプレート提供部333等に処理の実行を指示する。

【0080】

具体的には、携帯端末2からサーバ通信部31を介して、テンプレート登録要求を受信した場合に、サーバ制御部331は、受信したテンプレート登録要求をパラメータとして、テンプレート登録部332に処理の実行を指示する。

【0081】

携帯端末2からサーバ通信部31を介して、テンプレート一覧提供要求又はテンプレート提供要求を受信した場合に、サーバ制御部331は、受信したテンプレート一覧提供要求等をパラメータとして、テンプレート提供部333に処理の実行を指示する。

【0082】

携帯端末2からサーバ通信部31を介して、他の要求を受信した場合に、サーバ制御部

331は、対応する他の処理を実行する。

【0083】

以下、テンプレート登録部332による処理について説明する。

【0084】

テンプレート登録部332は、テンプレートをサーバ記憶部32に格納する。

即ち、テンプレート登録部332は、与えられたテンプレート登録要求を解析し、プレイヤーのID、テンプレートのID、サムネイル画像データ、並びに各施設の種類ID及び配置位置を特定する。そして、テンプレート登録部332は、特定したサムネイル画像データをサーバ記憶部32に格納する。また、テンプレート登録部332は、特定したプレイヤーIDをキーとして、サーバ記憶部32に記憶されているプレイヤー管理テーブルを参照し、対応するプレイヤーが作成したテンプレートのIDとして、特定したテンプレートIDを格納する。さらに、テンプレート登録部332は、特定したテンプレートID、格納したサムネイル画像データのファイル名、特定した各施設の種類ID及び配置位置等を、サーバ記憶部32に記憶されているテンプレート管理テーブルに格納する。

【0085】

そして、テンプレート登録部332は、処理を終了する。

【0086】

以下、テンプレート提供部333による処理について説明する。

【0087】

テンプレート提供部333は、サーバ記憶部32からテンプレート一覧又はテンプレートを取得し、取得したテンプレート一覧等を携帯端末2に送信する。

【0088】

具体的には、テンプレート一覧提供要求が与えられた場合に、テンプレート提供部333は、サーバ記憶部32からテンプレート一覧を取得する。

即ち、テンプレート提供部333は、与えられたテンプレート一覧提供要求を解析し、プレイヤーのIDを特定する。そして、テンプレート提供部333は、特定したプレイヤーIDをキーとして、サーバ記憶部32に記憶されているプレイヤー管理テーブルを参照し、対応するプレイヤー以外のプレイヤーが作成したテンプレートのIDを抽出する。また、テンプレート提供部333は、抽出したテンプレートIDをキーとして、サーバ記憶部32に記憶されているテンプレート管理テーブルを参照し、対応するテンプレートのサムネイル画像データのファイル名を抽出する。さらに、テンプレート提供部333は、抽出したファイル名に対応するサムネイル画像データをサーバ記憶部32から取得する。

【0089】

一方、テンプレート提供要求が与えられた場合に、テンプレート提供部333は、サーバ記憶部32からテンプレートを取得する。

即ち、テンプレート提供部333は、与えられたテンプレート提供要求を解析し、テンプレートのIDを特定する。そして、テンプレート提供部333は、特定したテンプレートIDをキーとして、サーバ記憶部32に記憶されているテンプレート管理テーブルを参照し、対応するテンプレートのサムネイル画像データのファイル名並びに各施設の種類ID及び配置位置を抽出する。また、テンプレート提供部333は、抽出したファイル名に対応するサムネイル画像データをサーバ記憶部32から取得する。

【0090】

テンプレート提供部333は、取得したテンプレート一覧等を携帯端末2に送信する。

即ち、テンプレート提供部333は、抽出した各テンプレートのID及びサムネイル画像データ、又は取得等したテンプレートのサムネイル画像データ並びに各施設の種類ID及び配置位置を、サーバ通信部31を介して携帯端末2に送信する。

【0091】

そして、テンプレート提供部333は、処理を終了する。

【0092】

3. ゲームシステム1の動作

図6は、携帯端末2の動作フローの一例を示す図である。

なお、以下に説明する動作フローは、予め端末記憶部22に記憶されているプログラムに基づいて、主に端末処理部25により、携帯端末2の各要素と協働して実行される。

【0093】

図6(a)は、ゲーム進行部251の動作フローの一例を示す図である。

【0094】

プレイヤーは、操作部23を介して端末処理部25に、ゲームの開始を指示する。端末処理部25は、ゲームプログラムに基づいて処理を開始する。即ち、ゲームプログラムにより実現されるゲーム進行部251は、ゲーム進行画面300を表示する(ステップS100)。

【0095】

プレイヤーにより操作部23を介して、テンプレートの作成が指示された場合に(ステップS102-Yes)、ゲーム進行部251は、テンプレート作成部252に処理の実行を指示する(ステップS104)。

【0096】

図6(b)は、テンプレート作成部252の動作フローの一例を示す図である。

【0097】

テンプレート作成部252は、範囲選択画面310を表示する(ステップS120)。

【0098】

プレイヤーにより操作部23を介して、範囲が選択され(ステップS122)、テンプレート作成の実行が指示された場合に、テンプレート作成部252は、テンプレートを作成する(ステップS124)。

【0099】

テンプレート作成部252は、作成したテンプレートをサーバ3に登録する(ステップS126)。そして、テンプレート作成部252は、処理を終了する。

【0100】

一方、プレイヤーにより操作部23を介して、テンプレートの適用が指示された場合に(ステップS106-Yes)、ゲーム進行部251は、テンプレート適用部253に処理の実行を指示する(ステップS108)。

【0101】

図6(c)は、テンプレート適用部253の動作フローの一例を示す図である。

【0102】

テンプレート適用部253は、テンプレート選択画面320を表示する(ステップS130)。

【0103】

プレイヤーにより操作部23を介して、テンプレートが選択された場合に(ステップS132)、テンプレート適用部253は、テンプレート表示画面330を表示する。

【0104】

プレイヤーにより操作部23を介して、テンプレートが決定された場合に(ステップS134)、テンプレート適用部253は、範囲選択画面340を表示する。

【0105】

プレイヤーにより操作部23を介して、範囲が選択され(ステップS136)、テンプレート適用の実行が指示された場合に、テンプレート適用部253は、テンプレートを適用する(ステップS138)。そして、テンプレート適用部253は、処理を終了する。

【0106】

一方、プレイヤーにより操作部23を介して、他の処理が指示された場合に(ステップS106-No)、ゲーム進行部251は、当該他の処理を実行する(ステップS110)。

【0107】

図7は、サーバ3の動作フローの一例を示す図である。

なお、以下に説明する動作フローは、予めサーバ記憶部32に記憶されているプログラムに基づいて、主にサーバ処理部33により、サーバ3の各要素と協働して実行される。

【0108】

図7(a)は、サーバ制御部331の動作フローの一例を示す図である。

【0109】

携帯端末2からサーバ通信部31を介して、テンプレート登録要求を受信した場合に（ステップS200-Yes）、サーバ制御部331は、受信したテンプレート登録要求をパラメータとして、テンプレート登録部332に処理の実行を指示する（ステップS202）。

【0110】

図7(b)は、テンプレート登録部332の動作フローの一例を示す図である。

【0111】

テンプレート登録部332は、与えられたテンプレート登録要求内のテンプレートをサーバ記憶部32に格納する（ステップS220）。そして、テンプレート登録部332は、処理を終了する。

【0112】

一方、携帯端末2からサーバ通信部31を介して、テンプレート一覧提供要求又はテンプレート提供要求を受信した場合に（ステップS204-Yes）、サーバ制御部331は、受信したテンプレート一覧提供要求等をパラメータとして、テンプレート提供部333に処理の実行を指示する（ステップS206）。

【0113】

図7(c)は、テンプレート提供部333の動作フローの一例を示す図である。

【0114】

テンプレート一覧提供要求が与えられた場合に（ステップS230-Yes）、テンプレート提供部333は、与えられたテンプレート一覧提供要求内のプレイヤーIDに対応するプレイヤー以外のプレイヤーに係るテンプレート一覧を、サーバ記憶部32から取得する（ステップS232）。

【0115】

一方、テンプレート提供要求が与えられた場合に（ステップS230-No）、テンプレート提供部333は、与えられたテンプレート提供要求内のテンプレートIDに対応するテンプレートを、サーバ記憶部32から取得する（ステップS234）。

【0116】

テンプレート提供部333は、取得したテンプレート一覧等を携帯端末2に送信する（ステップS236）。そして、テンプレート提供部333は、処理を終了する。

【0117】

一方、携帯端末2からサーバ通信部31を介して、他の要求を受信した場合に（ステップS204-No）、サーバ制御部331は、対応する他の処理を実行する（ステップS208）。

【0118】

以上説明してきたように、テンプレートを用いて施設の配置を変更可能にすることにより、街作りゲームのユーザビリティを向上させ、プレイヤーをゲームに惹きつけ続けることが可能となる。

【0119】

なお、上記実施形態においては、テンプレートを適用するとそのテンプレートの規定にもとづいて自動的に施設がゲーム空間に配置される例について説明を行ったが、テンプレートを適用する場合、目安となる表示がゲーム空間上に表示され、プレイヤーは、その表示を目安にして、自ら施設の種類や、施設の配置を変更することにしてもよい。

また、例えば、建物や壁・柵といったような施設のみならず、他のプレイヤーからの攻撃に対して応戦する兵士や武器の種類、数量といった情報であってもよい。

また、テンプレートには、その目的に応じて複数用意されており、目的に応じてプレイ

ヤが選択可能にしてもよい。具体例としては、他のプレイヤーの攻撃してくる兵士の種類には複数あり、弓矢を用いた兵士への防御に強い街並みを実現するテンプレート、巨人を用いる攻撃への防御に力を発揮する街並みを実現するテンプレート、空からの攻撃への防御に強いテンプレート等である。

【0120】

(第2実施形態)

1. 本実施形態の概略

第1実施形態では、プレイヤーが一人でゲームを進行させるシングルプレイヤー環境を想定していた。しかしながら、本発明は、プレイヤーが複数人でゲームを進行させるマルチプレイヤー環境にも適用することができる。本実施形態では、複数人のプレイヤーが一のゲーム空間内で街作りを行うものとし、各プレイヤーがゲーム空間内の所定の範囲にテンプレートを適用するものとする。プレイヤーによりテンプレートが適用されると、ゲーム空間内に配置された施設のうちの当該プレイヤーに係る施設が、テンプレートにより規定された当該施設の配置位置に移動される。

【0121】

2. ゲームシステム1の構成

ゲームシステム1の概略構成は、図1に示されるものと同一であるので、以下では説明を省略する。

【0122】

2. 1. 携帯端末2の構成

図8(a)は、携帯端末2の概略構成の一例を示す図である。

【0123】

携帯端末2は、プレイヤーによる操作部23の操作又は他の携帯端末2からの指示に応じてゲームを進行させる。また、携帯端末2は、必要に応じて、基地局4、移動体通信網5、ゲートウェイ6、及びインターネット7を介してサーバ3に接続し、サーバ3と通信を行う。そのために、携帯端末2は、端末通信部21と、端末記憶部22'と、操作部23と、表示部24と、端末処理部25とを備える。

なお、これらの構成のうち、端末通信部21、操作部23、及び表示部24については、図2(a)に示されるものと同一であるので、以下では説明を省略する。

【0124】

端末記憶部22'は、例えば、半導体メモリ装置を備える。端末記憶部22'は、端末処理部25での処理に用いられるオペレーティングシステムプログラム、ドライバプログラム、アプリケーションプログラム、データ等を記憶する。例えば、端末記憶部22'は、ドライバプログラムとして、操作部23を制御する入力デバイスドライバプログラム、表示部24を制御する出力デバイスドライバプログラム等を記憶する。また、端末記憶部22'は、アプリケーションプログラムとして、ゲームを進行させ、その結果を表示するゲームプログラム等を記憶する。また、端末記憶部22'は、データとして、プレイヤーのID、ゲーム空間内に配置された施設を管理する施設管理テーブル(図8(b))、施設の種類を管理する施設種類管理テーブル(図2(c))、テンプレートを管理するテンプレート管理テーブル(図2(d))、施設、テンプレート等に係る画像データ、映像データ等を記憶する。さらに、端末記憶部22'は、所定の処理に係る一時的なデータを一時的に記憶してもよい。

【0125】

図8(b)には、施設管理テーブルが示されている。施設管理テーブルには、各プレイヤーについて、当該プレイヤーがゲーム空間内に配置した各施設のID、種類ID、ゲーム空間内での配置位置等が記憶される。

【0126】

端末処理部25は、一又は複数個のプロセッサ及びその周辺回路を備える。端末処理部25は、携帯端末2の全体的な動作を統括的に制御するものであり、例えば、CPUである。端末処理部25は、携帯端末2の各種処理が端末記憶部22'に記憶されているプロ

グラム、操作部23の操作等に基づいて適切な手順で実行されるように、端末通信部21、表示部24等の動作を制御する。端末処理部25は、端末記憶部22'に記憶されているプログラム（オペレーティングシステムプログラム、ドライバプログラム、アプリケーションプログラム等）に基づいて処理を実行する。また、端末処理部25は、複数のプログラム（アプリケーションプログラム等）を並列に実行することができる。

【0127】

2. 1. 1. 端末処理部25の機能

図9は、マルチプレイヤー環境でのテンプレートの適用の概念を示す図である。

【0128】

900は、ゲーム空間を示している。ゲーム空間900内には、十二の施設が配置されている。即ち、施設「●」が四つ、施設「▲」が四つ、及び施設「■」が四つ配置されている。これらの施設のうち、右上の3×3マスに配置されている一つの施設「●」及び二つの施設「▲」は、プレイヤー₁に係るものであるとする。同様に、右下の3×3マスに配置されている三つの施設「■」はプレイヤー₂に係るものであり、左下の3×3マスに配置されている二つの施設「▲」及び一つの施設「■」はプレイヤー₃に係るものであり、左上の3×3マスに配置されている三つの施設「●」はプレイヤー₄に係るものであるとする。

【0129】

プレイヤー₁が、ゲーム空間900内の範囲901について、テンプレート910を適用したとする。同様に、プレイヤー₂～プレイヤー₄が、範囲902～904について、テンプレート920～940をそれぞれ適用したとする。ゲーム空間900内に配置された施設のうち、プレイヤー₁に係るものの各種類の数は、テンプレート910により配置位置が規定された施設の各種類の数と同じである。したがって、プレイヤー₁に係るすべての施設が、テンプレート910により規定された当該施設の配置位置に移動される。同様に、プレイヤー₂～プレイヤー₄に係るすべての施設が、テンプレート920～940により規定された当該施設の配置位置に移動される。900'は、すべての施設が移動された後のゲーム空間900を示している。

【0130】

2. 1. 2. 端末処理部25の構成

以上の機能を実現するために、端末処理部25は、ゲーム進行部251'と、テンプレート作成部252と、テンプレート適用部253と、第2テンプレート適用部254とを備える。これらの各部は、端末処理部25が備えるプロセッサで実行されるプログラムにより実現される機能モジュールである。あるいは、これらの各部は、ファームウェアとして携帯端末2に実装されてもよい。

なお、これらの構成のうち、テンプレート作成部252及びテンプレート適用部253については、図2(a)に示されるものと同一であるので、以下では説明を省略する。

【0131】

以下、ゲーム進行部251'による処理について説明する。

【0132】

ゲーム進行部251'は、ゲームの開始及び進行を制御し、適宜テンプレート作成部252、テンプレート適用部253、第2テンプレート適用部254等に処理の実行を指示する。

【0133】

具体的には、プレイヤーにより操作部23を介して、ゲームの開始が指示された場合に、ゲーム進行部251'は、ゲーム進行画面300を表示する。

【0134】

プレイヤーにより操作部23を介して、テンプレートの作成が指示された場合に、ゲーム進行部251'は、テンプレート作成部252に処理の実行を指示する。

【0135】

プレイヤーにより操作部23を介して、テンプレートの適用が指示された場合に、ゲーム進行部251'は、テンプレート適用部253に処理の実行を指示する。

【0136】

他の携帯端末2から端末通信部21を介して、テンプレート適用指示を受信した場合に、ゲーム進行部251'は、受信したテンプレート適用指示をパラメータとして、第2テンプレート適用部254に処理の実行を指示する。

【0137】

プレイヤーにより操作部23を介して、他の処理が指示された場合に、ゲーム進行部251'は、当該他の処理を実行する。

【0138】

以下、第2テンプレート適用部254による処理について説明する。

【0139】

第2テンプレート適用部254は、サーバ3からテンプレートを取得し、取得したテンプレートを適用する。

【0140】

具体的には、第2テンプレート適用部254は、サーバ3からテンプレートを取得する。

即ち、第2テンプレート適用部254は、与えられたテンプレート適用指示を解析し、プレイヤーのID、テンプレートのID、及びテンプレートが適用される範囲を示す座標を特定する。また、第2テンプレート適用部254は、特定したテンプレートIDをパラメータとして、テンプレート提供要求を、端末通信部21を介してサーバ3に送信する。また、第2テンプレート適用部254は、サーバ3から端末通信部21を介して、対応するテンプレートのサムネイル画像データ並びに各施設の種類ID及び配置位置を受信する。そして、第2テンプレート適用部254は、受信したサムネイル画像データを端末記憶部22'に格納する。また、第2テンプレート適用部254は、特定したテンプレートID、格納したサムネイル画像データのファイル名、受信した各施設の種類ID及び配置位置等を、端末記憶部22'に記憶されているテンプレート管理テーブルに格納する。

【0141】

第2テンプレート適用部254は、取得したテンプレートを適用する。

即ち、第2テンプレート適用部254は、特定したプレイヤーIDをキーとして、端末記憶部22'に記憶されている施設管理テーブルを参照し、対応するプレイヤーに係る各施設のID、種類ID、及びゲーム空間内での配置位置を抽出する。また、第2テンプレート適用部254は、抽出した施設の各種類の数を計数する。同様に、第2テンプレート適用部254は、特定したテンプレートIDをキーとして、端末記憶部22'に記憶されているテンプレート管理テーブルを参照し、対応するテンプレートの各施設の種類ID及びテンプレート内での配置位置を抽出する。また、第2テンプレート適用部254は、抽出した施設の各種類の数を計数する。さらに、第2テンプレート適用部254は、抽出したテンプレート内での配置位置を、特定した範囲を示す座標に基づいて、ゲーム空間内での配置位置に変換する。そして、第2テンプレート適用部254は、施設の各種類について、ゲーム空間内の当該種類の施設の数と、テンプレート内の当該種類の施設の数を比較し、その結果に応じて、ゲーム空間内の当該種類の施設を、テンプレート内の当該種類の施設の配置位置に移動させる。

【0142】

そして、第2テンプレート適用部254は、処理を終了する。

【0143】

2. 2. サーバ3の構成

サーバ3の概略構成は、図5(a)に示されるものと同一であるので、以下では説明を省略する。

【0144】

3. ゲームシステム1の動作

図10は、携帯端末2の動作フローの一例を示す図である。

なお、以下に説明する動作フローは、予め端末記憶部22'に記憶されているプログラ

ムに基づいて、主に端末処理部25により、携帯端末2の各要素と協働して実行される。

【0145】

図10(a)は、ゲーム進行部251'の動作フローの一例を示す図である。

なお、これらのステップのうち、ステップS100～S108については、図6(a)に示されるものと同一であるので、以下では説明を省略する。

【0146】

他の携帯端末2から端末通信部21を介して、テンプレート適用指示を受信した場合に(ステップS300-Yes)、ゲーム進行部251'は、受信したテンプレート適用指示をパラメータとして、第2テンプレート適用部254に処理の実行を指示する(ステップS302)。

【0147】

図10(b)は、第2テンプレート適用部254の動作フローの一例を示す図である。

【0148】

第2テンプレート適用部254は、与えられたテンプレート適用指示内のテンプレートIDに対応するテンプレートをサーバ3から取得する(ステップS310)。

【0149】

第2テンプレート適用部254は、取得したテンプレートを適用する(ステップS312)。そして、第2テンプレート適用部254は、処理を終了する。

【0150】

一方、プレイヤーにより操作部23を介して、他の処理が指示された場合に(ステップS300-No)、ゲーム進行部251'は、当該他の処理を実行する(ステップS110)。

【0151】

以上説明してきたように、マルチプレイヤー環境において各プレイヤーがテンプレートを用いて施設の配置を変更可能にすることにより、街作りゲームのユーザビリティを向上させ、プレイヤーをゲームに惹きつけ続けることが可能となる。

【0152】

なお、本発明は、上記実施形態に限定されるものではない。例えば、上記実施形態では、複数のテンプレートを組み合わせて一のテンプレートを作成するには、プレイヤーが複数のテンプレートをそれぞれゲーム空間内の所定の領域に適用するか、複数人のプレイヤーがそれぞれテンプレートをゲーム空間内の所定の領域に適用した上で、それらの領域を包含する所定の領域についてテンプレートを作成するものとした。しかしながら、プレイヤーが複数のテンプレートを指定するか、複数人のプレイヤーがそれぞれテンプレートを指定した上で、それらを直接組み合わせて一のテンプレートを作成してもよい。

図11は、マルチプレイヤー環境でのテンプレートの組み合わせの概念を示す図である。

プレイヤー₁が、範囲1100について、テンプレート1110を指定したとする。同様に、プレイヤー₂～プレイヤー₄が、範囲1101～1103について、テンプレート1120～1140をそれぞれ指定したとする。1150は、テンプレート1110～1140が組み合わされたテンプレートを示している。

以上の機能を実現するために、携帯端末2は、以下のような処理を行えばよい。

プレイヤーにより操作部23を介して、テンプレートの作成が指示された場合に、携帯端末2は、所定の画面を表示し、テンプレート及び範囲の指定を受け付ける。同様に、携帯端末2は、他の携帯端末2からテンプレート及び範囲の指定を受け付ける。そして、携帯端末2は、指定されたテンプレートを端末記憶部22又はサーバ3から取得し、取得したテンプレートを指定された範囲に配置することにより、新たなテンプレートを作成する。

即ち、携帯端末2は、取得したテンプレートにより規定された各施設の配置位置を、指定された範囲が示す座標に基づいて補正する。そして、携帯端末2は、取得したテンプレートにより規定された各施設の種類ID及び補正配置位置等を、新たに採番したテンプレートIDを付与した上で、端末記憶部22に記憶されているテンプレート管理テーブルに格納する。

【0153】

(第3実施形態)

1. 本実施形態の概略

上記実施形態では、テンプレートは、プレイヤーが作成するものとした。しかしながら、サーバ等が既成のテンプレートを配布することもできる。本実施形態では、街作りゲームでのイベント（例えば、敵キャラクタから街を防御する）の開催に応じてサーバが既成のテンプレートを配布するものとし、プレイヤーは配布されたテンプレートを自身のゲーム空間内の所定の範囲に適用し、必要に応じて施設を移動したり、追加したりして、イベントの実行に備えるものとする。所定の時間が経過した後にイベントが実行され、その結果に応じてプレイヤーには様々な特典（例えば、テンプレート、施設等）が付与される。ここでいうテンプレートは、イベントにおけるプレイヤーに与えられた課題のようなものともいえる。

【0154】

2. ゲームシステム1の構成

ゲームシステム1の概略構成は、図1に示されるものと同一であるので、以下では説明を省略する。

【0155】

2. 1. 携帯端末2の構成

図12は、携帯端末2の概略構成の一例を示す図である。

【0156】

携帯端末2は、プレイヤーによる操作部23の操作に応じてゲームを進行させる。また、携帯端末2は、必要に応じて、基地局4、移動体通信網5、ゲートウェイ6、及びインターネット7を介してサーバ3に接続し、サーバ3と通信を行う。そのために、携帯端末2は、端末通信部21と、端末記憶部22と、操作部23と、表示部24と、端末処理部25とを備える。

なお、これらの構成のうち、端末通信部21、端末記憶部22、操作部23、及び表示部24については、図2(a)に示されるものと同一であるので、以下では説明を省略する。

【0157】

端末処理部25は、一又は複数のプロセッサ及びその周辺回路を備える。端末処理部25は、携帯端末2の全体的な動作を統括的に制御するものであり、例えば、CPUである。端末処理部25は、携帯端末2の各種処理が端末記憶部22に記憶されているプログラム、操作部23の操作等に基づいて適切な手順で実行されるように、端末通信部21、表示部24等の動作を制御する。端末処理部25は、端末記憶部22に記憶されているプログラム（オペレーティングシステムプログラム、ドライバプログラム、アプリケーションプログラム等）に基づいて処理を実行する。また、端末処理部25は、複数のプログラム（アプリケーションプログラム等）を並列に実行することができる。

【0158】

2. 1. 1. 端末処理部25の構成

端末処理部25は、ゲーム進行部251' と、テンプレート作成部252と、テンプレート適用部253と、第3テンプレート適用部255とを備える。これらの各部は、端末処理部25が備えるプロセッサで実行されるプログラムにより実現される機能モジュールである。あるいは、これらの各部は、ファームウェアとして携帯端末2に実装されてもよい。

なお、これらの構成のうち、テンプレート作成部252及びテンプレート適用部253については、図2(a)に示されるものと同一であるので、以下では説明を省略する。

【0159】

以下、ゲーム進行部251' による処理について説明する。

【0160】

ゲーム進行部251' は、ゲームの開始及び進行を制御し、適宜テンプレート作成部

252、テンプレート適用部253、第3テンプレート適用部255等に処理の実行を指示する。

【0161】

具体的には、プレイヤーにより操作部23を介して、ゲームの開始が指示された場合に、ゲーム進行部251'は、ゲーム進行画面300を表示する。

【0162】

プレイヤーにより操作部23を介して、テンプレートの作成が指示された場合に、ゲーム進行部251'は、テンプレート作成部252に処理の実行を指示する。

【0163】

プレイヤーにより操作部23を介して、テンプレートの適用が指示された場合に、ゲーム進行部251'は、テンプレート適用部253に処理の実行を指示する。

【0164】

サーバ3から端末通信部21を介して、イベント開始通知を受信した場合に、ゲーム進行部251'は、受信したイベント開始通知をパラメータとして、第3テンプレート適用部255に処理の実行を指示する。

【0165】

プレイヤーにより操作部23を介して、他の処理が指示された場合に、ゲーム進行部251'は、当該他の処理を実行する。

【0166】

以下、第3テンプレート適用部255による処理について説明する。

【0167】

第3テンプレート適用部255は、イベントに係るテンプレートをサーバ3から取得し、取得したテンプレートを適用する。

【0168】

具体的には、第3テンプレート適用部255は、イベントに係るテンプレートをサーバ3から取得する。

即ち、第3テンプレート適用部255は、与えられたイベント開始通知を解析し、イベントのIDを特定する。また、プレイヤーにより操作部23を介して、イベントへの参加が指示された場合に、第3テンプレート適用部255は、プレイヤーのID及び特定したイベントIDをパラメータとして、イベント参加要求を、端末通信部21を介してサーバ3に送信する。また、第3テンプレート適用部255は、サーバ3から端末通信部21を介して、対応するイベントに係るテンプレートのID、サムネイル画像データ、並びに各施設の種類ID及び配置位置を受信する。そして、第3テンプレート適用部255は、受信したサムネイル画像データを端末記憶部22に格納する。また、第3テンプレート適用部255は、受信したテンプレートID、格納したサムネイル画像データのファイル名、受信した各施設の種類ID及び配置位置等を、端末記憶部22に記憶されているテンプレート管理テーブルに格納する。

【0169】

第3テンプレート適用部255は、取得したテンプレートを適用する。

即ち、第3テンプレート適用部255は、端末記憶部22に記憶されている施設管理テーブルを参照し、各施設のID、種類ID、及びゲーム空間内での配置位置を抽出する。また、第3テンプレート適用部255は、抽出した施設の各種類の数を計数する。同様に、第3テンプレート適用部255は、受信したテンプレートIDをキーとして、端末記憶部22に記憶されているテンプレート管理テーブルを参照し、対応するテンプレートの各施設の種類ID及びテンプレート内での配置位置を抽出する。また、第3テンプレート適用部255は、抽出した施設の各種類の数を計数する。さらに、第3テンプレート適用部255は、抽出したテンプレート内での配置位置を、プレイヤーにより操作部23を介して選択された範囲を示す座標に基づいて、ゲーム空間内での配置位置に変換する。そして、第3テンプレート適用部255は、施設の各種類について、ゲーム空間内の当該種類の施設の数と、テンプレート内の当該種類の施設の数とを比較し、その結果に応じて、ゲーム

空間内の当該種類の施設を、テンプレート内の当該種類の施設の配置位置に移動させる。

【0170】

そして、第3テンプレート適用部255は、処理を終了する。

【0171】

2. 2. サーバ3の構成

図13(a)は、サーバ3の概略構成の一例を示す図である。

【0172】

サーバ3は、携帯端末2からの要求に応じてテンプレートの登録及び提供を行う。また、イベントの管理及びテンプレートの提供を行う。そのために、サーバ3は、サーバ通信部31と、サーバ記憶部32'と、サーバ処理部33とを備える。

なお、これらの構成のうち、サーバ通信部31については、図5(a)に示されるものと同一であるので、以下では説明を省略する。

【0173】

サーバ記憶部32'は、例えば、磁気テープ装置、磁気ディスク装置、又は光ディスク装置のうちの少なくともいずれか一つを備える。サーバ記憶部32'は、サーバ処理部33での処理に用いられるオペレーティングシステムプログラム、ドライバプログラム、アプリケーションプログラム、データ等を記憶する。例えば、サーバ記憶部32'は、アプリケーションプログラムとして、テンプレートの登録及び提供並びにイベントの管理を行うゲーム管理プログラム等を記憶する。また、サーバ記憶部32'は、データとして、プレイヤを管理するプレイヤ管理テーブル(図5(b))、テンプレートを管理するテンプレート管理テーブル(図5(c))、イベントを管理するイベント管理テーブル(図13(b))、プレイヤ、テンプレート等に係る画像データ、映像データ等を記憶する。さらに、サーバ記憶部32'は、所定の処理に係る一時的なデータを一時的に記憶してもよい。

【0174】

図13(b)には、イベント管理テーブルが示されている。イベント管理テーブルには、各イベントについて、当該イベントのID、開始日時、用いられるテンプレートのID、参加しているプレイヤのID等が記憶される。

【0175】

サーバ処理部33は、一又は複数個のプロセッサ及びその周辺回路を備える。サーバ処理部33は、サーバ3の全体的な動作を統括的に制御するものであり、例えば、CPUである。サーバ処理部33は、サーバ3の各種処理がサーバ記憶部32'に記憶されているプログラム等に基づいて適切な手順で実行されるように、サーバ通信部31等の動作を制御する。サーバ処理部33は、サーバ記憶部32'に記憶されているプログラム(オペレーティングシステムプログラム、ドライバプログラム、アプリケーションプログラム等)に基づいて処理を実行する。また、サーバ処理部33は、複数のプログラム(アプリケーションプログラム等)を並列に実行することができる。

【0176】

2. 2. 1. サーバ処理部33の構成

サーバ処理部33は、サーバ制御部331'と、テンプレート登録部332と、テンプレート提供部333と、イベント管理部334とを備える。これらの各部は、サーバ処理部33が備えるプロセッサで実行されるプログラムにより実現される機能モジュールである。あるいは、これらの各部は、ファームウェアとしてサーバ3に実装されてもよい。

なお、これらの構成のうち、テンプレート登録部332及びテンプレート提供部333については、図5(a)に示されるものと同一であるので、以下では説明を省略する。

【0177】

以下、サーバ制御部331'による処理について説明する。

【0178】

サーバ制御部331'は、サーバの動作を制御し、適宜テンプレート登録部332、テンプレート提供部333、イベント管理部334等に処理の実行を指示する。

【0179】

具体的には、携帯端末2からサーバ通信部331を介して、テンプレート登録要求を受信した場合に、サーバ制御部331'は、受信したテンプレート登録要求をパラメータとして、テンプレート登録部332に処理の実行を指示する。

【0180】

携帯端末2からサーバ通信部331を介して、テンプレート一覧提供要求又はテンプレート提供要求を受信した場合に、サーバ制御部331'は、受信したテンプレート一覧提供要求等をパラメータとして、テンプレート提供部333に処理の実行を指示する。

【0181】

開始日時を経過したイベントが存在する場合に、サーバ制御部331'は、当該イベントのIDをパラメータとして、イベント管理部334に処理の実行を指示する。

即ち、サーバ制御部331'は、サーバ記憶部32'に記憶されているイベント管理テーブルを参照し、各イベントのID及び開始日時を抽出する。また、サーバ制御部331'は、不図示の時計から現在日時を取得する。そして、取得した現在日時が開始日時を経過したイベントが存在する場合に、サーバ制御部331'は、当該イベントのIDをパラメータとして、イベント管理部334に処理の実行を指示する。

【0182】

携帯端末2からサーバ通信部331を介して、イベント参加要求を受信した場合に、サーバ制御部331'は、受信したイベント参加要求をパラメータとして、イベント管理部334に処理の実行を指示する。

【0183】

携帯端末2からサーバ通信部331を介して、他の要求を受信した場合に、サーバ制御部331'は、対応する他の処理を実行する。

【0184】

以下、イベント管理部334による処理について説明する。

【0185】

イベント管理部334は、イベントの開始通知を携帯端末2に送信する。また、イベント管理部334は、イベントに係るテンプレートをサーバ記憶部32'から取得し、取得したテンプレートを携帯端末2に送信する。

【0186】

具体的には、イベントのIDが与えられた場合に、イベント管理部334は、イベントの開始通知を携帯端末2に送信する。

即ち、イベント管理部334は、サーバ記憶部32'に記憶されているプレイヤー管理テーブルを参照し、各プレイヤーを特定する。そして、イベント管理部334は、サーバ通信部331を介して特定した各プレイヤーの携帯端末2に、与えられたイベントIDをパラメータとして、イベント開始通知を送信する。

【0187】

そして、イベント管理部334は、処理を終了する。

【0188】

一方、イベント参加要求が与えられた場合に、イベント管理部334は、対応するイベントにプレイヤーを参加させる。

即ち、イベント管理部334は、与えられたイベント参加要求を解析し、イベントのID及びプレイヤーのIDを特定する。そして、イベント管理部334は、特定したイベントIDをキーとして、サーバ記憶部32'に記憶されているイベント管理テーブルを参照し、対応するイベントに参加しているプレイヤーとして、特定したプレイヤーIDを格納する。

【0189】

イベント管理部334は、対応するイベントに係るテンプレートをサーバ記憶部32'から取得する。

即ち、イベント管理部334は、特定したイベントIDをキーとして、サーバ記憶部32'に記憶されているイベント管理テーブルを参照し、対応するイベントに係るテンプレ

ートのIDを抽出する。そして、イベント管理部334は、抽出したテンプレートIDをキーとして、サーバ記憶部32'に記憶されているテンプレート管理テーブルを参照し、対応するテンプレートのサムネイル画像データのファイル名並びに各施設の種類ID及び配置位置を抽出する。また、イベント管理部334は、抽出したファイル名に対応するサムネイル画像データをサーバ記憶部32'から取得する。

【0190】

イベント管理部334は、取得したテンプレートを携帯端末2に送信する。

即ち、イベント管理部334は、取得等したテンプレートのサムネイル画像データ並びに各施設の種類ID及び配置位置を、サーバ通信部31を介して携帯端末2に送信する。

【0191】

そして、イベント管理部334は、処理を終了する。

【0192】

3. ゲームシステム1の動作

図14は、携帯端末2の動作フローの一例を示す図である。

なお、以下に説明する動作フローは、予め端末記憶部22に記憶されているプログラムに基づいて、主に端末処理部25により、携帯端末2の各要素と協働して実行される。

【0193】

図14(a)は、ゲーム進行部251'の動作フローの一例を示す図である。

なお、これらのステップのうち、ステップS100～S108については、図6(a)に示されるものと同一であるので、以下では説明を省略する。

【0194】

サーバ3から端末通信部21を介して、イベント開始通知を受信した場合に(ステップS400-Yes)、ゲーム進行部251'は、受信したイベント開始通知をパラメータとして、第3テンプレート適用部255に処理の実行を指示する(ステップS402)。

【0195】

図14(b)は、第3テンプレート適用部255の動作フローの一例を示す図である。

【0196】

第3テンプレート適用部255は、イベントに係るテンプレートをサーバ3から取得する(ステップS410)。

【0197】

第3テンプレート適用部255は、取得したテンプレートを適用する(ステップS412)。そして、第3テンプレート適用部255は、処理を終了する。

【0198】

一方、プレイヤーにより操作部23を介して、他の処理が指示された場合に(ステップS400-No)、ゲーム進行部251'は、当該他の処理を実行する(ステップS110)。

【0199】

図15は、サーバ3の動作フローの一例を示す図である。

なお、以下に説明する動作フローは、予めサーバ記憶部32'に記憶されているプログラムに基づいて、主にサーバ処理部33により、サーバ3の各要素と協働して実行される。

【0200】

図15(a)は、サーバ制御部331'の動作フローの一例を示す図である。

なお、これらのステップのうち、ステップS200～S206については、図7(a)に示されるものと同一であるので、以下では説明を省略する。

【0201】

開始日時を経過したイベントが存在する場合に(ステップS500-Yes)、サーバ制御部331'は、当該イベントのIDをパラメータとして、イベント管理部334に処理の実行を指示する(ステップS502)。

【0202】

図15（b）は、イベント管理部334の動作フローの一例を示す図である。

【0203】

イベントのIDが与えられた場合に、イベント管理部334は、イベントの開始通知を携帯端末2に送信する（ステップS510）。そして、イベント管理部334は、処理を終了する。

【0204】

一方、携帯端末2からサーバ通信部31を介して、イベント参加要求を受信した場合に（ステップS504-Yes）、サーバ制御部331'は、受信したイベント参加要求をパラメータとして、イベント管理部334に処理の実行を指示する（ステップS506）。

【0205】

図15（c）は、イベント管理部334の動作フローの他の一例を示す図である。

【0206】

イベント参加要求が与えられた場合に、イベント管理部334は、対応するイベントにプレイヤーを参加させる（ステップS520）。

【0207】

イベント管理部334は、対応するイベントに係るテンプレートをサーバ記憶部32'から取得する（ステップS522）。

【0208】

イベント管理部334は、取得したテンプレートを携帯端末2に送信する（ステップS524）。そして、イベント管理部334は、処理を終了する。

【0209】

一方、携帯端末2からサーバ通信部31を介して、他の要求を受信した場合に（ステップS504-No）、サーバ制御部331'は、対応する他の処理を実行する（ステップS208）。

【0210】

以上説明してきたように、既成のテンプレートを配布可能にすることにより、施設の配置に応じたイベントの開催等が可能となり、街作りゲームの興趣を向上させ、プレイヤーをゲームに惹きつけ続けることが可能となる。

【0211】

なお、本発明は、上記実施形態に限定されるものではない。例えば、上記実施形態では、イベントの開催に応じて既成のテンプレートを配布するものとしたが、イベントが実行される際にテンプレートを利用するだけでなく、種々の施設をどのように配置して遊ぶべきものかを分り易く覚えてもらうことを目的とした所謂チュートリアルの際に、バランス型やリソース保護型等、用途の異なる配置のテンプレートを提供してもよい。

【0212】

また、上記実施形態では、テンプレートの作成及び適用は、携帯端末2で行うものとしたが、サーバ3で行ってもよい。その場合に、サーバ3は、各プレイヤーについて、ゲーム空間内に配置された施設を記憶し、プレイヤーからの指示に応じて、当該プレイヤーに係るゲーム空間内の所定の範囲について、テンプレートの作成及び／又は適用を行えばよい。

【0213】

また、上記実施形態では、テンプレートの規定に基づいて施設の配置を変更する例で説明を行ったが、施設の種類を変更する例であってもよい。

また、いわゆる建物、壁、柵といったようなものに限られず、他のプレイヤーの攻撃に対して応戦可能な兵士、武器等、どのようなゲームアイテムであってもよい。

【0214】

また、端末処理部25及びサーバ処理部33が備える各機能をコンピュータに実現させるためのコンピュータプログラムは、半導体記録媒体、磁気記録媒体、光記録媒体等のコンピュータにより読み取り可能な記録媒体に記録された形で提供され、当該記録媒体から

公知のセットアッププログラム等を用いて端末記憶部2 2及びサーバ記憶部3 2にインストールされてもよい。

【0 2 1 5】

当業者は、本発明の精神及び範囲から外れることなく、様々な変更、置換、及び修正をこれに加えることが可能であることを理解されたい。

【符号の説明】

【0 2 1 6】

- 1 ゲームシステム
- 2 携帯端末
 - 2 1 端末通信部
 - 2 2 端末記憶部
 - 2 3 操作部
 - 2 4 表示部
 - 2 5 端末処理部
 - 2 5 1 ゲーム進行部
 - 2 5 2 テンプレート作成部
 - 2 5 3 テンプレート適用部
 - 2 5 4 第2テンプレート適用部
 - 2 5 5 第3テンプレート適用部
- 3 サーバ
 - 3 1 サーバ通信部
 - 3 2 サーバ記憶部
 - 3 3 サーバ処理部
 - 3 3 1 サーバ制御部
 - 3 3 2 テンプレート登録部
 - 3 3 3 テンプレート提供部
 - 3 3 4 イベント管理部
- 4 基地局
- 5 移動体通信網
- 6 ゲートウェイ
- 7 インターネット

【書類名】特許請求の範囲

【請求項1】

ゲーム空間内に配置されたゲーム媒体及び前記ゲーム媒体の配置位置、並びに一又は複数のゲーム媒体の配置位置を規定するテンプレートを記憶する記憶部を備え、プレイヤーからの指示に基づいてゲーム空間内にゲーム媒体を配置することによりゲームを進行させるコンピュータの制御方法であって、プレイヤーからの指示に基づいてテンプレートがゲーム空間内の所定の範囲に適用された場合に、前記コンピュータが、

前記ゲーム空間内に配置されたゲーム媒体を、前記テンプレートにより規定された前記ゲーム媒体の配置位置に移動させる、

ことを含むことを特徴とするコンピュータの制御方法。

【請求項2】

前記記憶部は、他のプレイヤーに係るテンプレートをさらに記憶し、

プレイヤーからの指示に基づいて他のプレイヤーに係るテンプレートがゲーム空間内の所定の範囲に適用された場合に、前記コンピュータが、前記ゲーム空間内に配置されたゲーム媒体を、他のプレイヤーに係る前記テンプレートにより規定された前記ゲーム媒体の配置位置に移動させる、請求項1に記載のコンピュータの制御方法。

【請求項3】

前記記憶部は、ゲーム空間内に配置された他のプレイヤーに係るゲーム媒体及び前記ゲーム媒体の配置位置をさらに記憶し、

他のプレイヤーからの指示に基づいて前記他のプレイヤーに係るテンプレートがゲーム空間内の所定の範囲に適用された場合に、前記コンピュータが、前記ゲーム空間内に配置されたゲーム媒体のうちの前記他のプレイヤーに係るゲーム媒体を、前記他のプレイヤーに係る前記テンプレートにより規定された前記ゲーム媒体の配置位置に移動させる、請求項2に記載のコンピュータの制御方法。

【請求項4】

他のコンピュータからイベントの開始が通知された場合に、前記コンピュータが、前記他のコンピュータから前記イベントに係るテンプレートを取得し、前記ゲーム空間内に配置されたゲーム媒体を、前記他のコンピュータから取得した前記テンプレートにより規定された前記ゲーム媒体の配置位置に移動させる、請求項1に記載のコンピュータの制御方法。

【請求項5】

前記ゲーム空間内に配置されたゲーム媒体の数が前記テンプレートにより配置位置が規定された前記ゲーム媒体の数よりも少ない場合に、前記コンピュータが、前記ゲーム空間内に配置された前記ゲーム媒体を前記テンプレートにより規定された前記ゲーム媒体の配置位置のうちの移動距離が最小となる配置位置に移動させる、請求項1～4のいずれか一項に記載のコンピュータの制御方法。

【請求項6】

前記コンピュータが、前記テンプレートにより規定されたゲーム媒体の配置位置のうちの前記ゲーム媒体が配置されなかった配置位置及び前記ゲーム媒体を識別可能な態様で表示する、請求項5に記載のコンピュータの制御方法。

【請求項7】

前記ゲーム空間内に配置されたゲーム媒体の数が前記テンプレートにより配置位置が規定された前記ゲーム媒体の数よりも多い場合に、前記コンピュータが、前記ゲーム空間内に配置された前記ゲーム媒体のうちの前記テンプレートにより規定された前記ゲーム媒体の配置位置への移動距離が最小となるゲーム媒体を前記配置位置に移動させる、請求項1～6のいずれか一項に記載のコンピュータの制御方法。

【請求項8】

プレイヤーからの指示に基づいてゲーム空間内の所定の範囲についてテンプレートが作成される場合に、前記コンピュータが、前記所定の範囲内に配置されたゲーム媒体の配置位置をテンプレートとして前記記憶部に格納する、請求項1～7のいずれか一項に記載の

ンピュータの制御方法。

【請求項 9】

プレイヤー、他のプレイヤー、又はプレイヤー及び他のプレイヤーからの指示に基づいて複数のテンプレートを組み合わせてテンプレートが作成される場合に、前記コンピュータが、前記複数のテンプレートの各々により規定された前記ゲーム媒体の配置位置をテンプレートとして前記記憶部に格納する、請求項 1～8 のいずれか一項に記載のコンピュータの制御方法。

【請求項 10】

ゲーム空間内に配置されたゲーム媒体及び前記ゲーム媒体の配置位置、並びに一又は複数のゲーム媒体の配置位置を規定するテンプレートを記憶する記憶部を備え、プレイヤーからの指示に基づいてゲーム空間内にゲーム媒体を配置することによりゲームを進行させるコンピュータの制御プログラムであって、プレイヤーからの指示に基づいて前記テンプレートがゲーム空間内の所定の範囲に適用された場合に、前記コンピュータに、

前記ゲーム空間内に配置されたゲーム媒体を前記テンプレートにより規定された前記ゲーム媒体の配置位置に移動させる、

ことを実行させることを特徴とするコンピュータの制御プログラム。

【請求項 11】

プレイヤーからの指示に基づいてゲーム空間内にゲーム媒体を配置することによりゲームを進行させるコンピュータであって、

ゲーム空間内に配置されたゲーム媒体及び前記ゲーム媒体の配置位置、並びに一又は複数のゲーム媒体の配置位置を規定するテンプレートを記憶する記憶部と、

プレイヤーからの指示に基づいて前記テンプレートをゲーム空間内の所定の範囲に適用するテンプレート適用部とを備え、

前記テンプレートが適用された場合に、前記テンプレート適用部は、前記ゲーム空間内に配置されたゲーム媒体を前記テンプレートにより規定された前記ゲーム媒体の配置位置に移動させる、

ことを特徴とするコンピュータ。

【書類名】 要約書

【要約】

【課題】 本発明は、街作りゲームのユーザビリティを向上させることを可能とするコンピュータの制御方法等を提供することを目的とする。

【解決手段】 本発明に係るコンピュータの制御方法は、ゲーム空間内に配置されたゲーム媒体及びゲーム媒体の配置位置、並びに一又は複数のゲーム媒体の配置位置を規定するテンプレートを記憶する記憶部（22）を備え、プレイヤーからの指示に基づいてゲーム空間内にゲーム媒体を配置することによりゲームを進行させるコンピュータ（2）の制御方法であって、プレイヤーからの指示に基づいてテンプレートがゲーム空間内の所定の範囲に適用された場合に、コンピュータが、ゲーム空間内に配置されたゲーム媒体を、テンプレートにより規定されたゲーム媒体の配置位置に移動させることを含む。

【選択図】 図6

【書類名】 図面
【図1】

図1

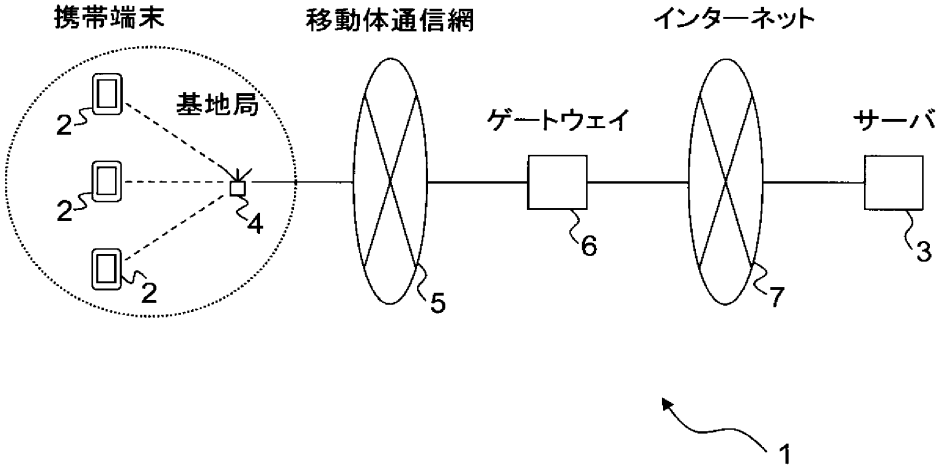

【図2】

図2

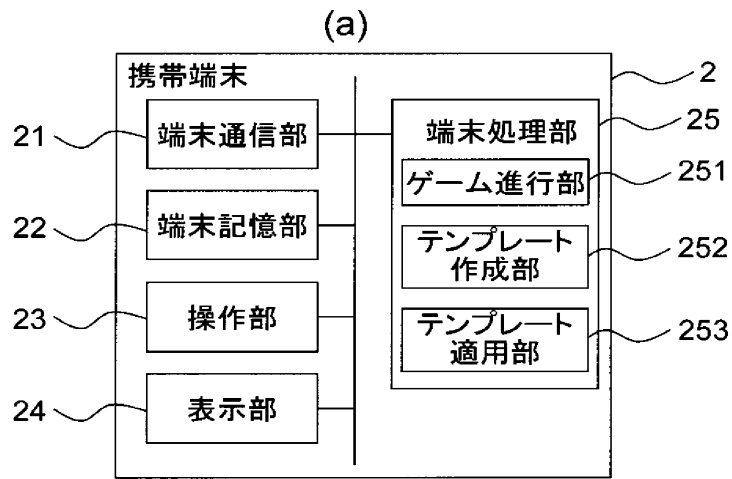

(b)

施設	種類	配置位置	...
F_001	S_001	(3, 2)	...
F_002	S_001	(3, 3)	...
F_003	S_002	(4, 2)	...
...

(c)

種類	名称	画像	...
S_001	壁	S_001.jpg	...
S_002	家	S_002.jpg	...
S_003	城	S_003.jpg	...
...

(d)

テンプレート	画像	種類	配置位置	...
T_001	T_001.jpg	S_001	(1, 1)	...
		S_001	(1, 2)	...
		S_002	(2, 1)	...
...	

【図3】

図3

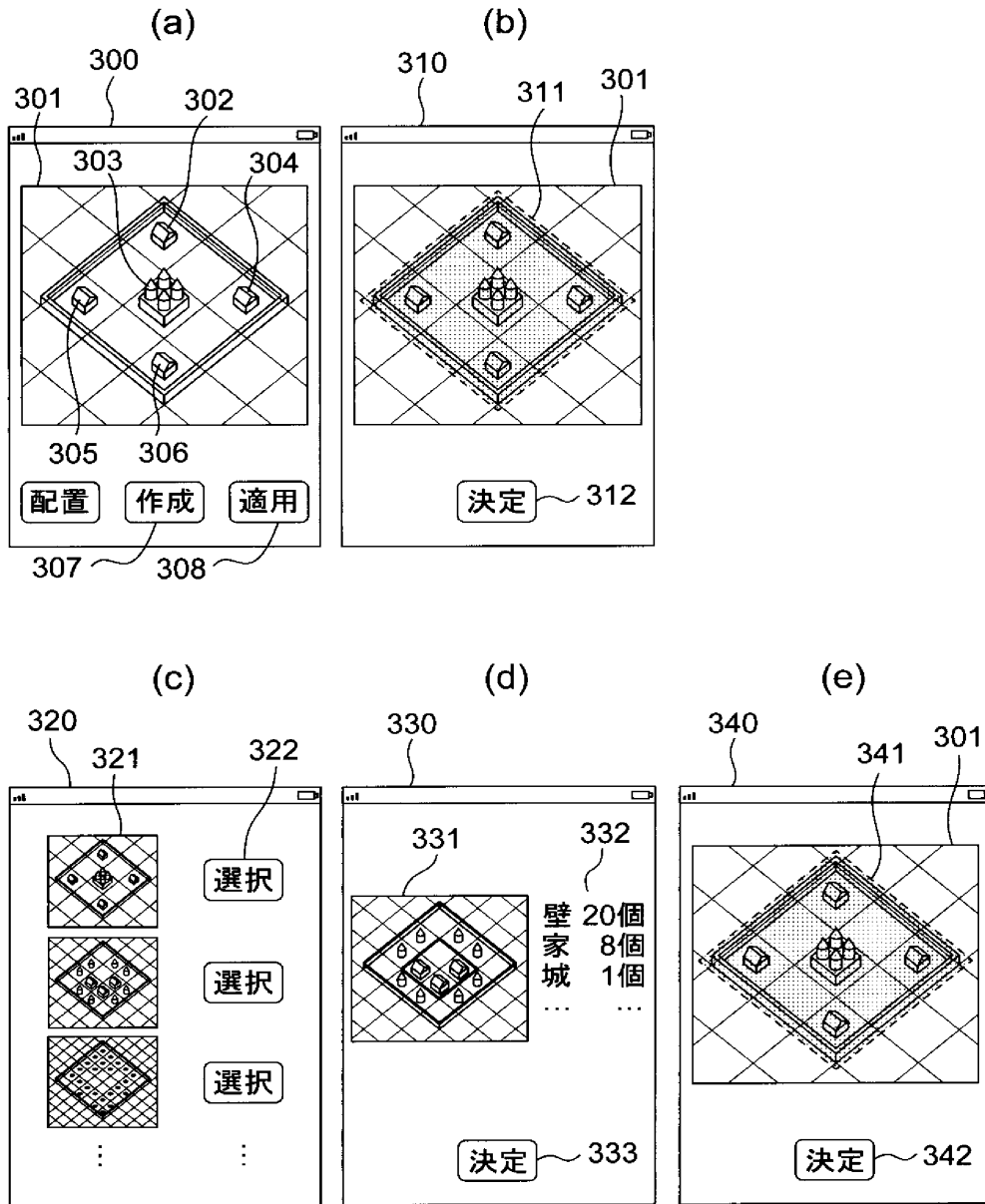

【図4】

図4

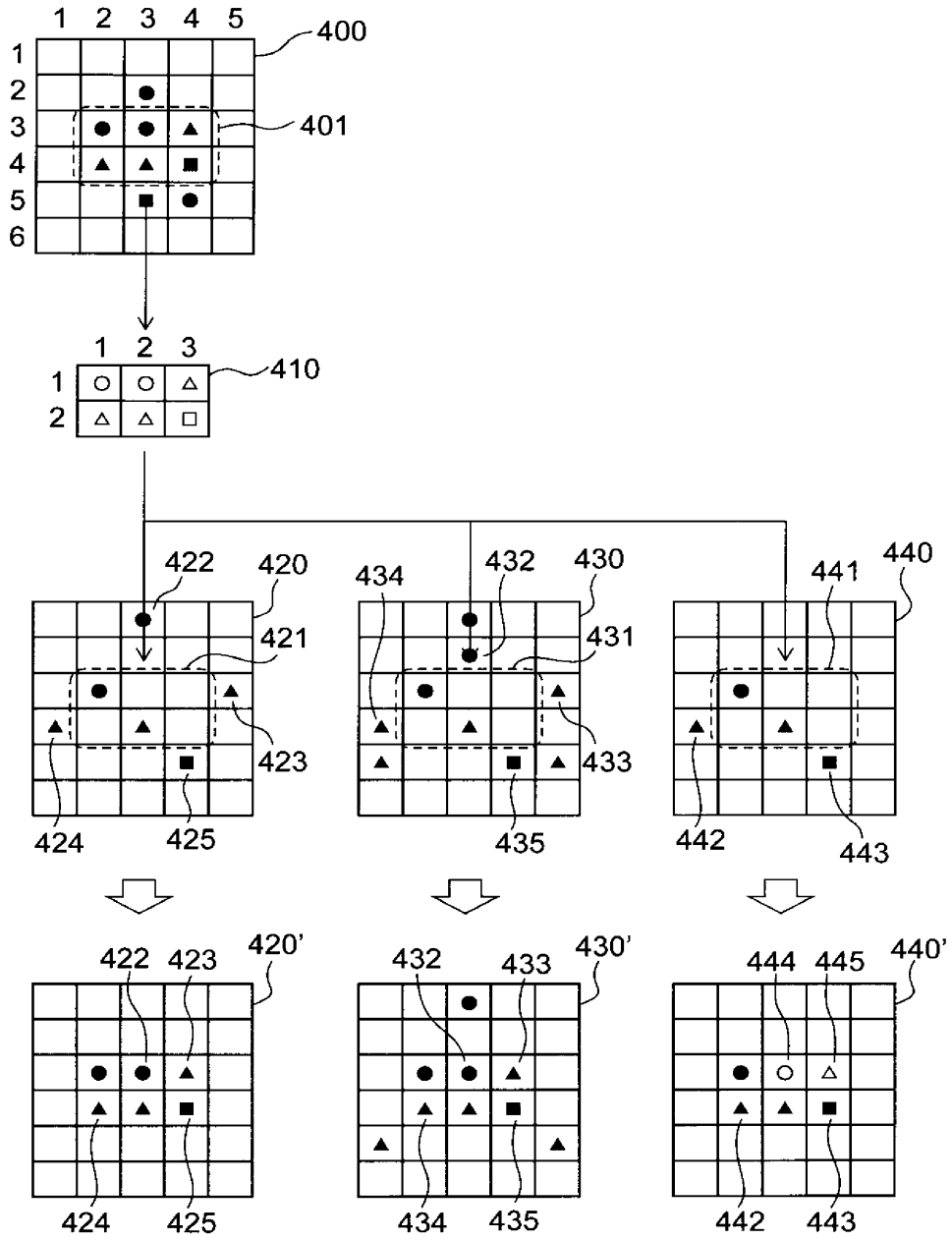

【図5】

図5

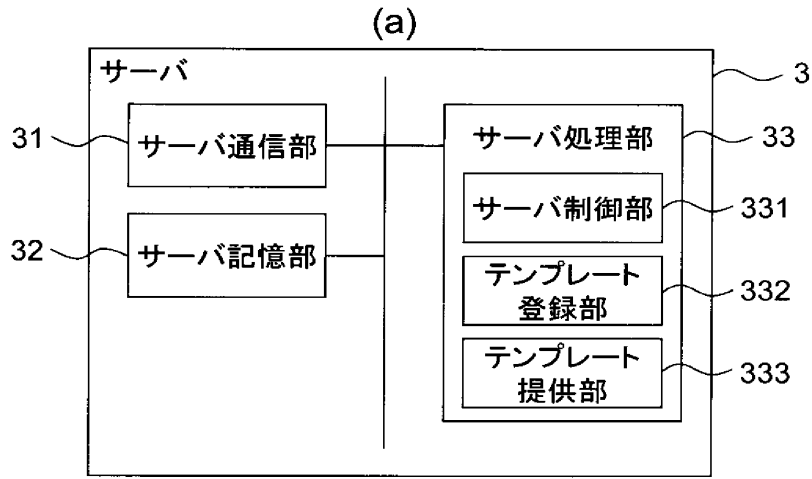

(b)

プレイヤー	名前	画像	テンプレート	...
P_001	プレイヤー ₁	P_001.jpg	T_001,...	...
P_002	プレイヤー ₂	P_002.jpg	T_003,...	...
P_003	プレイヤー ₃	P_003.jpg	T_004,...	...
...

(c)

テンプレート	画像	種類	配置位置	...
T_001	T_001.jpg	S_001	(1, 1)	...
		S_001	(1, 2)	...
		S_002	(2, 1)	...
...

【図6】

図6

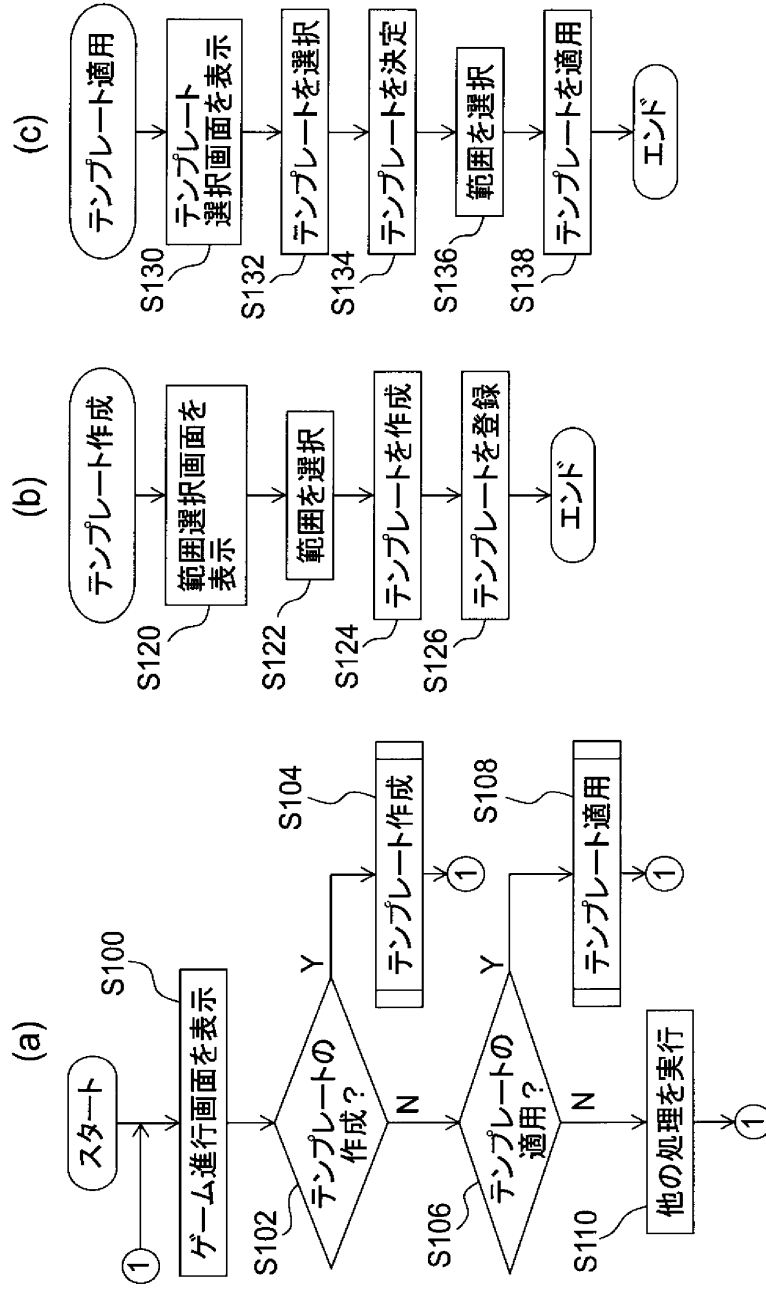

【図7】

図7

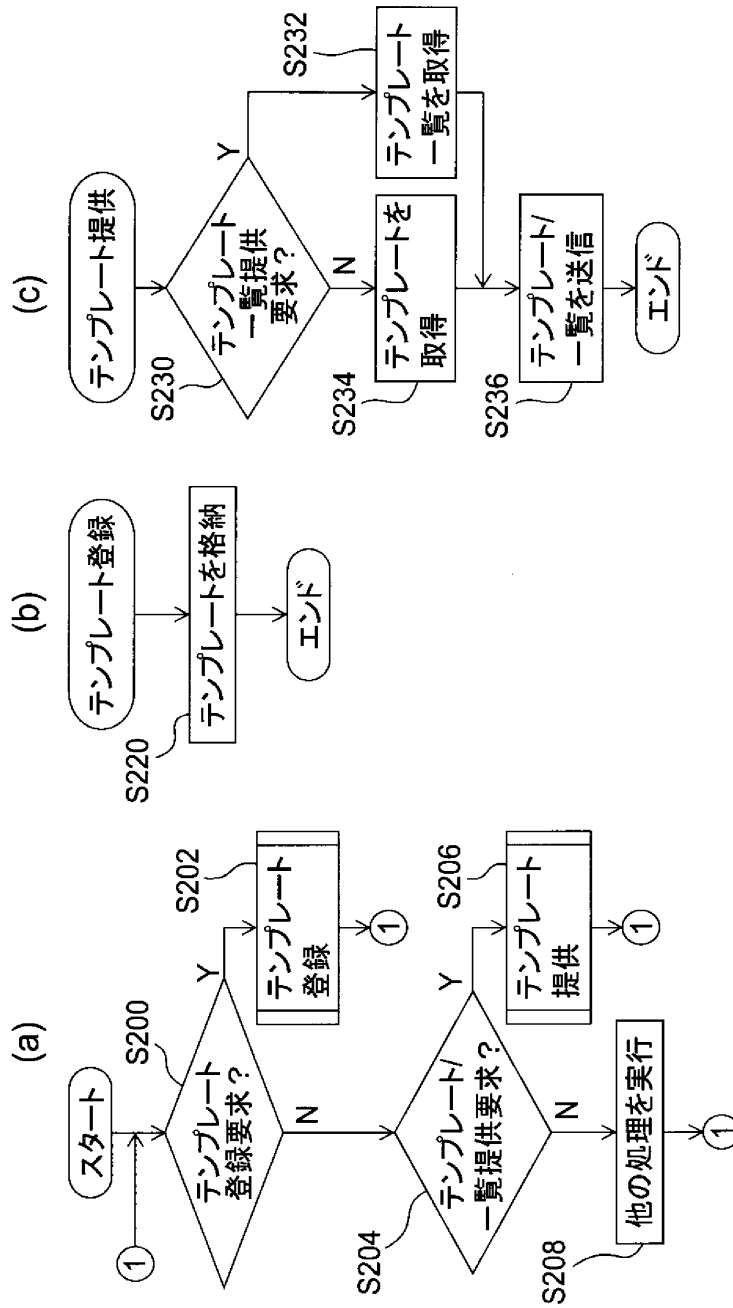

【図8】

図8

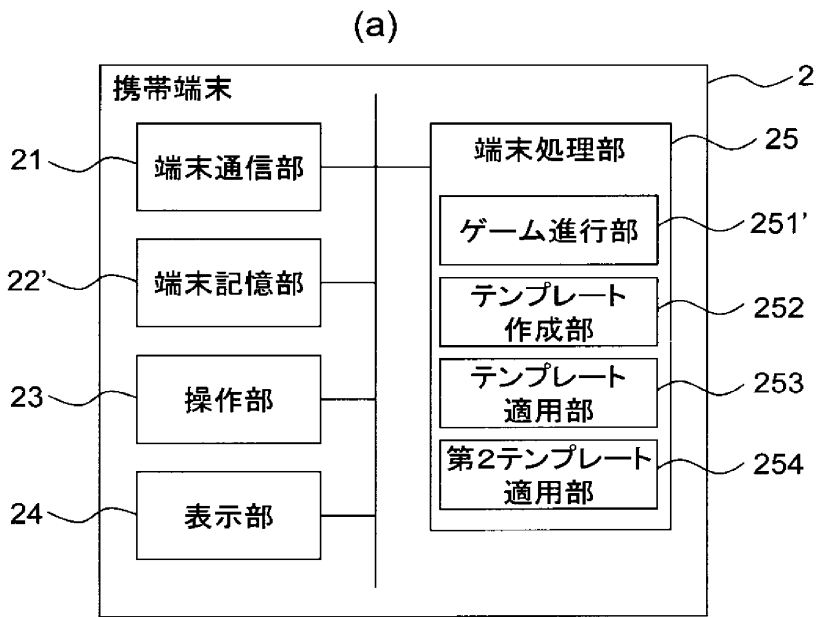

(b)

プレイヤー	施設	種類	配置位置	...
P_001	F_001	S_001	(3, 2)	...
	F_002	S_002	(3, 3)	...
	F_003	S_003	(4, 2)	...
...

【図9】

図9

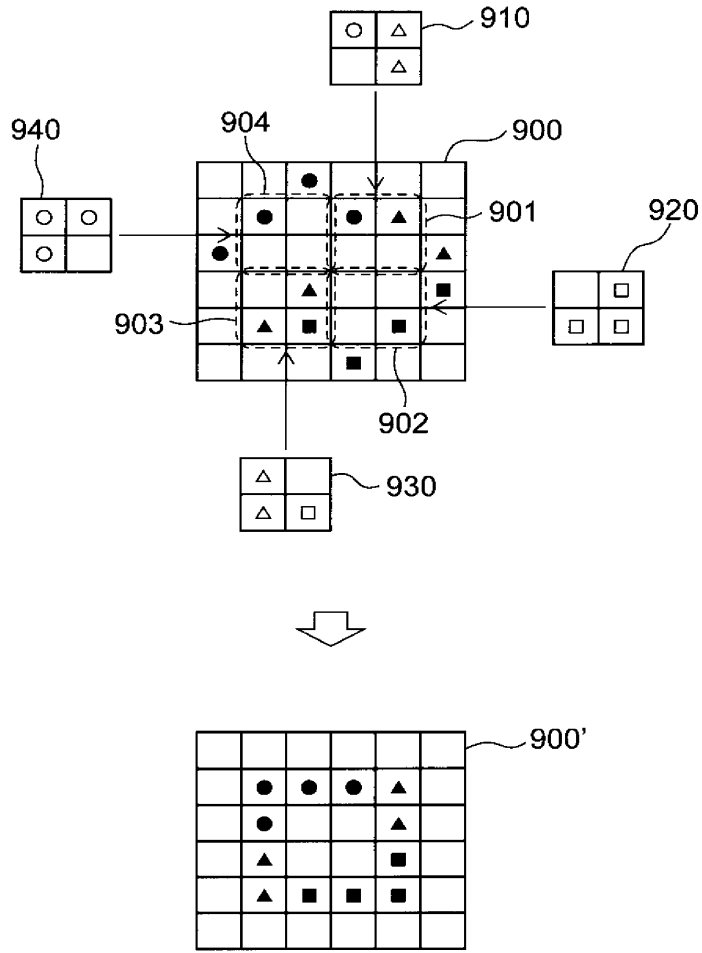

【図10】

図10

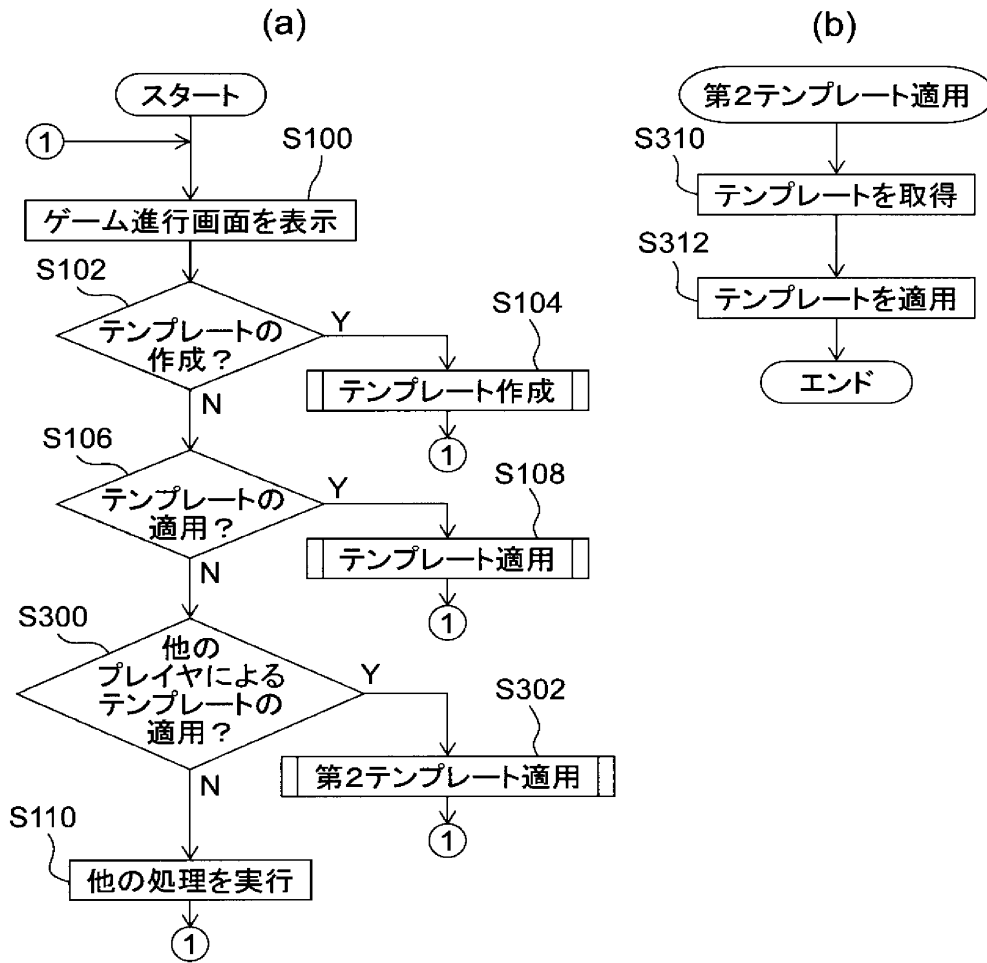

【図 1 1】

図 11

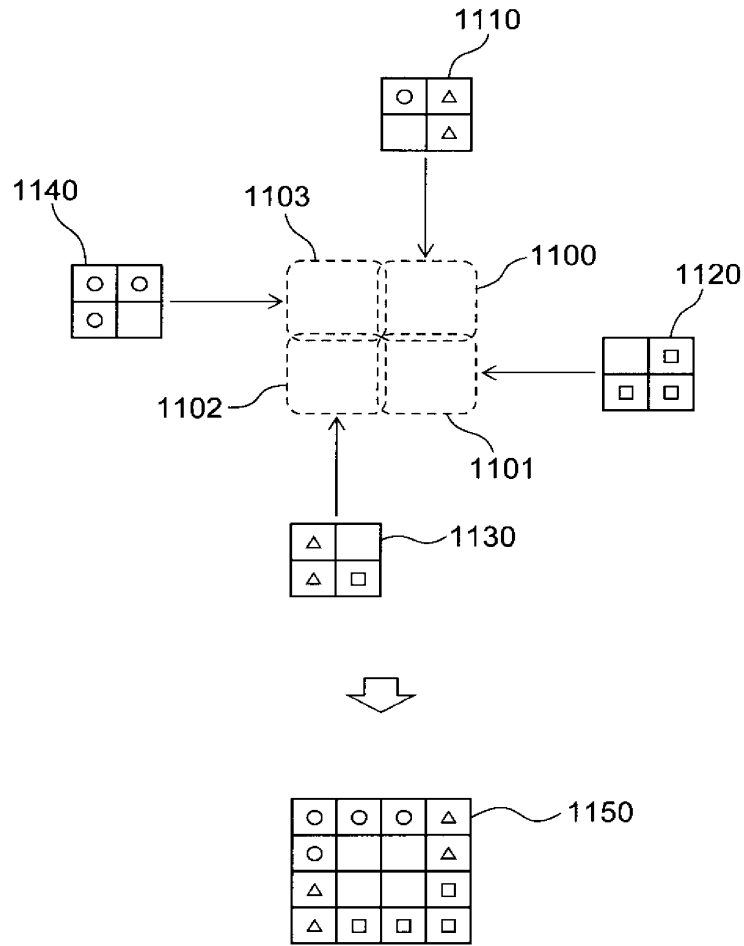

【図12】

図12

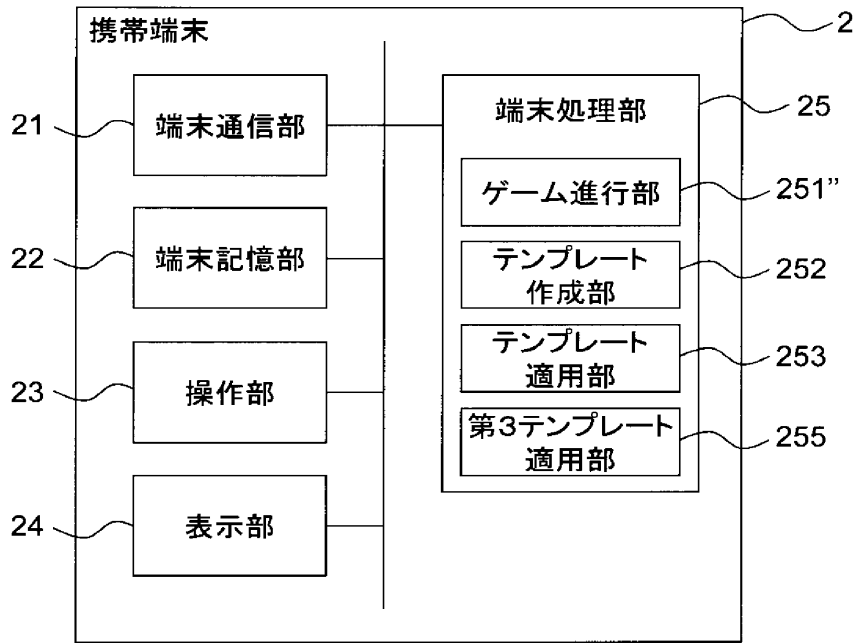

【図13】

図13

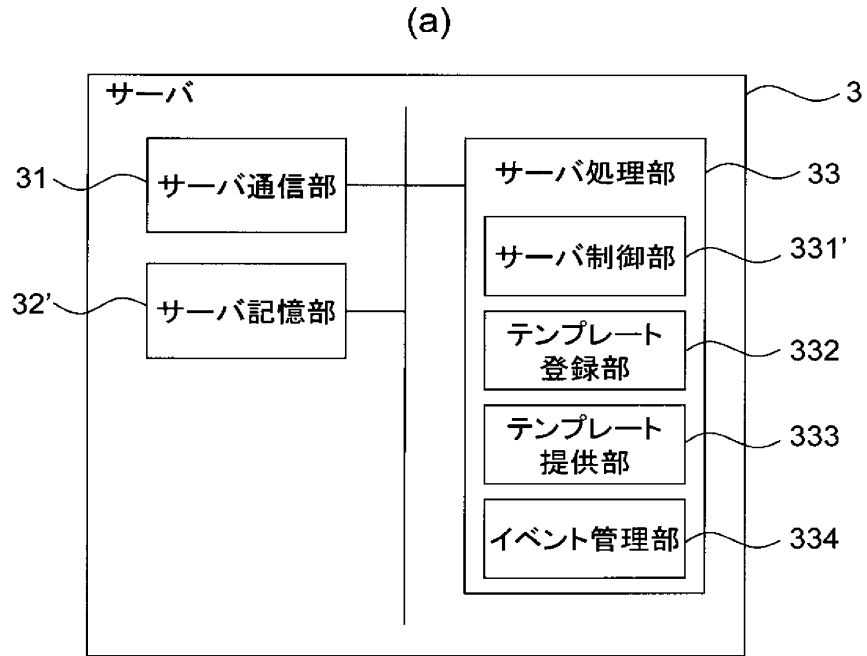

(b)

イベント	開始日時	テンプレート	プレイヤー	...
I_001	13/10/1,21:00:00	T_001	P_001,...	...
I_002	13/10/2,21:00:00	T_003		...
I_003	13/10/3,21:00:00	T_004		...
...

【図14】

図14

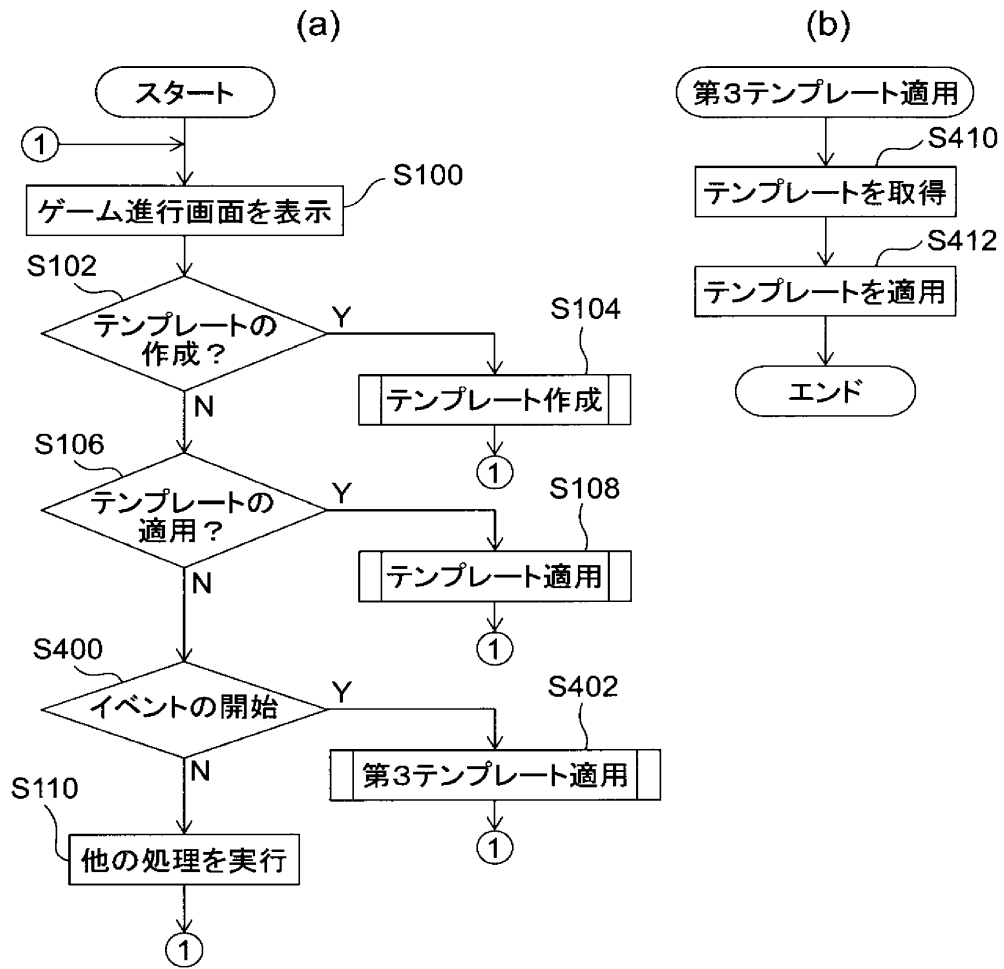

【図15】

図15

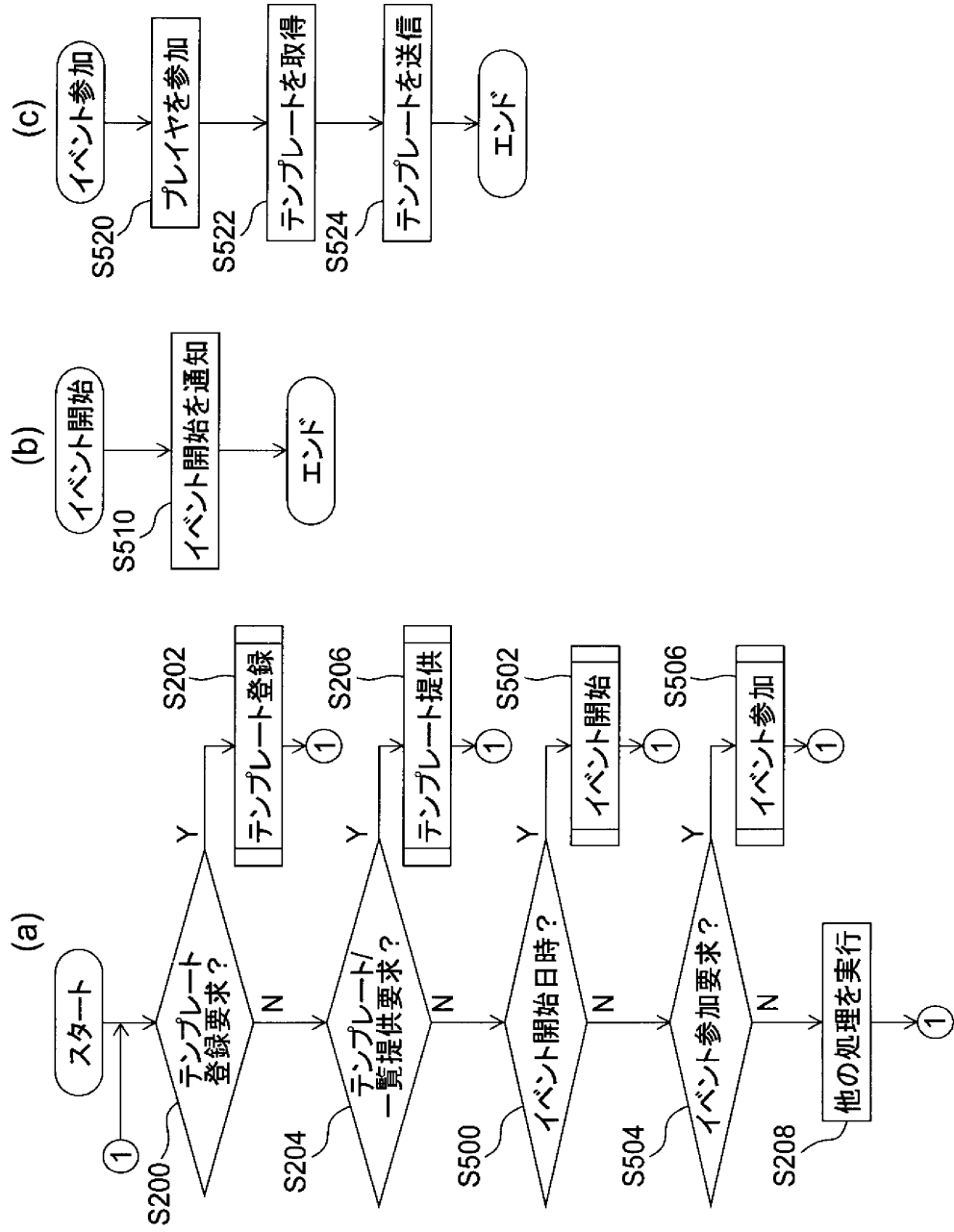

【書類名】 手続補正書
【整理番号】 1134079
【提出日】 平成26年 1月17日
【あて先】 特許庁審査官殿
【事件の表示】
【出願番号】 特願2013-202721
【補正をする者】
【識別番号】 504437801
【氏名又は名称】 グリー株式会社
【代理人】
【識別番号】 100099759
【弁理士】
【氏名又は名称】 青木 篤
【電話番号】 03-5470-1900
【発送番号】 771452
【手続補正1】
【補正対象書類名】 特許請求の範囲
【補正対象項目名】 全文
【補正方法】 変更
【補正の内容】
【書類名】 特許請求の範囲
【請求項1】

ゲーム空間内に配置されたゲーム媒体及び前記ゲーム媒体の配置位置、並びに一又は複数のゲーム媒体の配置位置を規定するテンプレートを記憶する記憶部を備え、プレイヤーからの指示に基づいてゲーム空間内にゲーム媒体を配置することによりゲームを進行させるコンピュータの制御方法であって、プレイヤーからの指示に基づいてテンプレートがゲーム空間内のプレイヤーに指示された範囲に適用された場合に、前記コンピュータが、

前記ゲーム空間内に配置されたゲーム媒体を、前記テンプレートにより規定された前記ゲーム媒体の配置位置に移動させる、

ことを含むことを特徴とするコンピュータの制御方法。

【請求項2】

前記記憶部は、他のプレイヤーに係るテンプレートをさらに記憶し、

プレイヤーからの指示に基づいて他のプレイヤーに係るテンプレートがゲーム空間内の所定の範囲に適用された場合に、前記コンピュータが、前記ゲーム空間内に配置されたゲーム媒体を、他のプレイヤーに係る前記テンプレートにより規定された前記ゲーム媒体の配置位置に移動させる、請求項1に記載のコンピュータの制御方法。

【請求項3】

前記記憶部は、ゲーム空間内に配置された他のプレイヤーに係るゲーム媒体及び前記ゲーム媒体の配置位置をさらに記憶し、

他のプレイヤーからの指示に基づいて前記他のプレイヤーに係るテンプレートがゲーム空間内の所定の範囲に適用された場合に、前記コンピュータが、前記ゲーム空間内に配置されたゲーム媒体のうちの前記他のプレイヤーに係るゲーム媒体を、前記他のプレイヤーに係る前記テンプレートにより規定された前記ゲーム媒体の配置位置に移動させる、請求項2に記載のコンピュータの制御方法。

【請求項4】

他のコンピュータからイベントの開始が通知された場合に、前記コンピュータが、前記他のコンピュータから前記イベントに係るテンプレートを取得し、前記ゲーム空間内に配置されたゲーム媒体を、前記他のコンピュータから取得した前記テンプレートにより規定された前記ゲーム媒体の配置位置に移動させる、請求項1に記載のコンピュータの制御方法。

【請求項5】

前記ゲーム空間内に配置されたゲーム媒体の数が前記テンプレートにより配置位置が規定された前記ゲーム媒体の数よりも少ない場合に、前記コンピュータが、前記ゲーム空間内に配置された前記ゲーム媒体を前記テンプレートにより規定された前記ゲーム媒体の配置位置のうちの移動距離が最小となる配置位置に移動させる、請求項1～4のいずれか一項に記載のコンピュータの制御方法。

【請求項6】

前記コンピュータが、前記テンプレートにより規定されたゲーム媒体の配置位置のうちの前記ゲーム媒体が配置されなかった配置位置及び前記ゲーム媒体を識別可能な態様で表示する、請求項5に記載のコンピュータの制御方法。

【請求項7】

前記ゲーム空間内に配置されたゲーム媒体の数が前記テンプレートにより配置位置が規定された前記ゲーム媒体の数よりも多い場合に、前記コンピュータが、前記ゲーム空間内に配置された前記ゲーム媒体のうちの前記テンプレートにより規定された前記ゲーム媒体の配置位置への移動距離が最小となるゲーム媒体を前記配置位置に移動させる、請求項1～6のいずれか一項に記載のコンピュータの制御方法。

【請求項8】

プレイヤーからの指示に基づいてゲーム空間内の所定の範囲についてテンプレートが作成される場合に、前記コンピュータが、前記所定の範囲内に配置されたゲーム媒体の配置位置をテンプレートとして前記記憶部に格納する、請求項1～7のいずれか一項に記載のコンピュータの制御方法。

【請求項9】

プレイヤー、他のプレイヤー、又はプレイヤー及び他のプレイヤーからの指示に基づいて複数のテンプレートを組み合わせてテンプレートが作成される場合に、前記コンピュータが、前記複数のテンプレートの各々により規定された前記ゲーム媒体の配置位置をテンプレートとして前記記憶部に格納する、請求項1～8のいずれか一項に記載のコンピュータの制御方法。

【請求項10】

ゲーム空間内に配置されたゲーム媒体及び前記ゲーム媒体の配置位置、並びに一又は複数のゲーム媒体の配置位置を規定するテンプレートを記憶する記憶部を備え、プレイヤーからの指示に基づいてゲーム空間内にゲーム媒体を配置することによりゲームを進行させるコンピュータの制御プログラムであって、プレイヤーからの指示に基づいて前記テンプレートがゲーム空間内のプレイヤーに指示された範囲に適用された場合に、前記コンピュータに

、前記ゲーム空間内に配置されたゲーム媒体を前記テンプレートにより規定された前記ゲーム媒体の配置位置に移動させる、

ことを実行させることを特徴とするコンピュータの制御プログラム。

【請求項11】

プレイヤーからの指示に基づいてゲーム空間内にゲーム媒体を配置することによりゲームを進行させるコンピュータであって、

ゲーム空間内に配置されたゲーム媒体及び前記ゲーム媒体の配置位置、並びに一又は複数のゲーム媒体の配置位置を規定するテンプレートを記憶する記憶部と、

プレイヤーからの指示に基づいて前記テンプレートをゲーム空間内のプレイヤーに指示された範囲に適用するテンプレート適用部とを備え、

前記テンプレートが適用された場合に、前記テンプレート適用部は、前記ゲーム空間内に配置されたゲーム媒体を前記テンプレートにより規定された前記ゲーム媒体の配置位置に移動させる、

ことを特徴とするコンピュータ。

出願人履歴

5 0 4 4 3 7 8 0 1

20101122

住所変更

東京都港区六本木六丁目10番1号

グリー株式会社

日 本 国 特 許 庁
JAPAN PATENT OFFICE

別紙添付の書類に記載されている事項は下記の出願書類に記載されている事項と同一であることを証明する。

This is to certify that the annexed is a true copy of the following application as filed with this Office.

出 願 年 月 日 2014年 4月 9日
Date of Application:

出 願 番 号 特願2014-080554
Application Number:

パリ条約による外国への出願
に用いる優先権の主張の基礎
となる出願の国コードと出願
番号

The country code and number
of your priority application,
to be used for filing abroad
under the Paris Convention, is

J P 2 0 1 4 - 0 8 0 5 5 4

出 願 人 グリー株式会社
Applicant(s):

2016年 3月 8日

特許庁長官
Commissioner,
Japan Patent Office

伊藤 仁

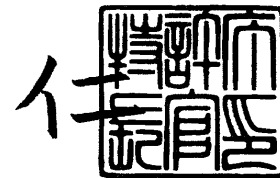

【書類名】 特許願
 【整理番号】 1143510
 【特記事項】 特許法第44条第1項の規定による特許出願
 【提出日】 平成26年 4月 9日
 【あて先】 特許庁長官殿
 【原出願の表示】
 【出願番号】 特願2013-202721
 【出願日】 平成25年 9月27日
 【国際特許分類】 A63F 13/00
 【発明者】
 【住所又は居所】 東京都港区六本木六丁目10番1号 グリー株式会社内
 【氏名】 江田 大輝
 【特許出願人】
 【識別番号】 504437801
 【氏名又は名称】 グリー株式会社
 【代理人】
 【識別番号】 100099759
 【弁理士】
 【氏名又は名称】 青木 篤
 【選任した代理人】
 【識別番号】 100092624
 【弁理士】
 【氏名又は名称】 鶴田 準一
 【選任した代理人】
 【識別番号】 100114018
 【弁理士】
 【氏名又は名称】 南山 知広
 【選任した代理人】
 【識別番号】 100119987
 【弁理士】
 【氏名又は名称】 伊坪 公一
 【選任した代理人】
 【識別番号】 100133835
 【弁理士】
 【氏名又は名称】 河野 努
 【選任した代理人】
 【識別番号】 100180806
 【弁理士】
 【氏名又は名称】 三浦 剛
 【電話番号】 03-5470-1900
 【連絡先】 担当
 【手数料の表示】
 【予納台帳番号】 209382
 【納付金額】 15,000円
 【提出物件の目録】
 【物件名】 明細書 1
 【物件名】 特許請求の範囲 1
 【物件名】 要約書 1
 【物件名】 図面 1
 【包括委任状番号】 1305409

【書類名】明細書

【発明の名称】コンピュータ、その制御方法、及びその制御プログラム

【技術分野】

【0001】

本発明は、コンピュータ、その制御方法、及びその制御プログラムに関する。

【背景技術】

【0002】

近年、サーバから通信ネットワークを介して携帯端末にゲームプログラムをインストールしてプレイするゲームが普及している。このようなゲームには、複数のプレイヤが参加可能なもの（所謂「ソーシャルゲーム」）があり、プレイヤ同士が、対戦、協力のみならず、相互にコミュニケーション可能なものが知られている。

【0003】

また、このようなゲームには、プレイヤがゲームプログラム上で用意された仮想的な空間（以下「ゲーム空間」と称する）内で街作りを行うもの（所謂「街作りゲーム」）も知られている（例えば、非特許文献1）。街作りゲームでは、プレイヤは、自分の好きな位置に様々な施設（例えば、家、道路、港、駅、空港、城、訓練所等）を建設し、自分好みの街を作り上げていく。

【先行技術文献】

【非特許文献】

【0004】

【非特許文献1】"SimCity", [online], 2013年8月27日, [2013年9月13日検索], インターネット<URL: <http://en.wikipedia.org/wiki/SimCity>>

【非特許文献2】"Clash of Clans", [online], 2013年9月6日, [2013年9月13日検索], インターネット<URL: http://en.wikipedia.org/wiki/Clash_of_Clans>

【発明の概要】

【発明が解決しようとする課題】

【0005】

従来の街作りゲームでは、自分好みの街を作ることが目的であり、一度作った街を大きく作り直す必要はなかった。一方、近年の街作りゲーム（例えば、非特許文献2）では、プレイヤが作った街並みに他のプレイヤが攻撃を加えるが、その勝敗や優劣においては、その街並み（防御の壁、攻撃対象となる建物、防御する兵士、武器等のアイテムの配置）が要素の一つとなっている。しかしながら、プレイヤにとっては、その街が発展するほど自分の街のアイテム（ゲーム媒体）が増えてしまうため、そのアイテムを個別にその配置、種類、レベル等を変更するのは非常に煩雑であった。また、その街並みを変更することが他のプレイヤからの攻撃に対してどのような効果があるかわかりづらかった。したがって、兵士や武器のように、配置、種類、レベル等の変更が容易な一部のアイテムのみを変更するにとどまってしまうプレイヤも少なくなかった。結果として、ゲームが進行するにつれてマンネリ化し、プレイヤに飽きられてしまうおそれがあった。

【0006】

本発明は、このような課題を解決すべくなされたものであり、街作りゲームのユーザビリティを向上させ、プレイヤをゲームに惹きつけ続けることを可能とするコンピュータ、その制御方法、及びその制御プログラムを提供することを目的とする。

【課題を解決するための手段】

【0007】

本発明に係るコンピュータの制御方法は、ゲーム空間内に配置されたゲーム媒体及びゲーム媒体の配置位置、並びに一又は複数のゲーム媒体の配置位置を規定するテンプレートを記憶する記憶部を備え、プレイヤからの指示に基づいてゲーム空間内にゲーム媒体を配置することによりゲームを進行させるコンピュータの制御方法であって、プレイヤからの指示に基づいてテンプレートがゲーム空間内の所定の範囲に適用された場合に、コンピュータが、ゲーム空間内に配置されたゲーム媒体を、テンプレートにより規定されたゲーム

媒体の配置位置に移動させることを含む。

なお、コンピュータは、上記の手順を実行可能であればよく、例えば、携帯端末、据置端末、サーバ等である。

【0008】

また、本発明に係るコンピュータの制御方法において、記憶部は、他のプレイヤに係るテンプレートをさらに記憶し、プレイヤからの指示に基づいて他のプレイヤに係るテンプレートがゲーム空間内の所定の範囲に適用された場合に、コンピュータが、ゲーム空間内に配置されたゲーム媒体を、他のプレイヤに係るテンプレートにより規定されたゲーム媒体の配置位置に移動させることが好ましい。

【0009】

また、本発明に係るコンピュータの制御方法において、記憶部は、ゲーム空間内に配置された他のプレイヤに係るゲーム媒体及びゲーム媒体の配置位置をさらに記憶し、他のプレイヤからの指示に基づいて他のプレイヤに係るテンプレートがゲーム空間内の所定の範囲に適用された場合に、コンピュータが、ゲーム空間内に配置されたゲーム媒体のうちの他のプレイヤに係るゲーム媒体を、他のプレイヤに係るテンプレートにより規定されたゲーム媒体の配置位置に移動させることが好ましい。

【0010】

また、本発明に係るコンピュータの制御方法において、他のコンピュータからイベントの開始が通知された場合に、コンピュータが、他のコンピュータからイベントに係るテンプレートを取得し、ゲーム空間内に配置されたゲーム媒体を、他のコンピュータから取得したテンプレートにより規定されたゲーム媒体の配置位置に移動させることが好ましい。

【0011】

また、本発明に係るコンピュータの制御方法において、ゲーム空間内に配置されたゲーム媒体の数がテンプレートにより配置位置が規定されたゲーム媒体の数よりも少ない場合に、コンピュータが、ゲーム空間内に配置されたゲーム媒体をテンプレートにより規定されたゲーム媒体の配置位置のうちの移動距離が最小となる配置位置に移動させることが好ましい。

【0012】

また、本発明に係るコンピュータの制御方法において、コンピュータが、テンプレートにより規定されたゲーム媒体の配置位置のうちのゲーム媒体が配置されなかった配置位置及びゲーム媒体を識別可能な態様で表示することが好ましい。

【0013】

また、本発明に係るコンピュータの制御方法において、ゲーム空間内に配置されたゲーム媒体の数がテンプレートにより配置位置が規定されたゲーム媒体の数よりも多い場合に、コンピュータが、ゲーム空間内に配置されたゲーム媒体のうちのテンプレートにより規定されたゲーム媒体の配置位置への移動距離が最小となるゲーム媒体を配置位置に移動させることが好ましい。

【0014】

また、本発明に係るコンピュータの制御方法において、プレイヤからの指示に基づいてゲーム空間内の所定の範囲についてテンプレートが作成される場合に、コンピュータが、所定の範囲内に配置されたゲーム媒体の配置位置をテンプレートとして記憶部に格納することが好ましい。

【0015】

さらに、本発明に係るコンピュータの制御方法において、プレイヤ、他のプレイヤ、又はプレイヤ及び他のプレイヤからの指示に基づいて複数のテンプレートを組み合わせることでテンプレートが作成される場合に、コンピュータが、複数のテンプレートの各々により規定されたゲーム媒体の配置位置をテンプレートとして記憶部に格納することが好ましい。

【0016】

本発明に係るコンピュータの制御プログラムは、ゲーム空間内に配置されたゲーム媒体及びゲーム媒体の配置位置、並びに一又は複数のゲーム媒体の配置位置を規定するテンプレ

レートを記憶する記憶部を備え、プレイヤーからの指示に基づいてゲーム空間内にゲーム媒体を配置することによりゲームを進行させるコンピュータの制御プログラムであって、プレイヤーからの指示に基づいてテンプレートがゲーム空間内の所定の範囲に適用された場合に、コンピュータに、ゲーム空間内に配置されたゲーム媒体をテンプレートにより規定されたゲーム媒体の配置位置に移動させることを実行させる。

【0017】

本発明に係るコンピュータは、プレイヤーからの指示に基づいてゲーム空間内にゲーム媒体を配置することによりゲームを進行させるコンピュータであって、ゲーム空間内に配置されたゲーム媒体及びゲーム媒体の配置位置、並びに一又は複数のゲーム媒体の配置位置を規定するテンプレートを記憶する記憶部と、プレイヤーからの指示に基づいてテンプレートをゲーム空間内の所定の範囲に適用するテンプレート適用部とを備え、テンプレートが適用された場合に、テンプレート適用部は、ゲーム空間内に配置されたゲーム媒体をテンプレートにより規定されたゲーム媒体の配置位置に移動させる。

【発明の効果】

【0018】

本発明に係るコンピュータ、その制御方法、及びその制御プログラムは、テンプレートを用いてゲーム媒体の変更やゲーム媒体の配置を変更可能にすることにより、街作りゲームのユーザビリティを向上させ、プレイヤーをゲームに惹きつけ続けることを可能とする。

【図面の簡単な説明】

【0019】

- 【図1】 ゲームシステムの概略構成の一例を示す図である。
- 【図2】 携帯端末の概略構成の一例を示す図である。
- 【図3】 携帯端末の表示画面の一例を示す図である。
- 【図4】 テンプレートの作成及び適用の概念を示す図である。
- 【図5】 サーバの概略構成の一例を示す図である。
- 【図6】 携帯端末の動作フローの一例を示す図である。
- 【図7】 サーバの動作フローの一例を示す図である。
- 【図8】 第2実施形態での携帯端末の概略構成の一例を示す図である。
- 【図9】 マルチプレイヤー環境でのテンプレートの適用の概念を示す図である。
- 【図10】 携帯端末の動作フローの一例を示す図である。
- 【図11】 マルチプレイヤー環境でのテンプレートの組み合わせの概念を示す図である。
- 【図12】 第3実施形態での携帯端末の概略構成の一例を示す図である。
- 【図13】 サーバの概略構成の一例を示す図である。
- 【図14】 携帯端末の動作フローの一例を示す図である。
- 【図15】 サーバの動作フローの一例を示す図である。

【発明を実施するための形態】

【0020】

以下、図面を参照しつつ、本発明の様々な実施形態について説明する。ただし、本発明の技術的範囲はそれらの実施形態に限定されず、特許請求の範囲に記載された発明とその均等物に及ぶ点に留意されたい。

【0021】

(第1実施形態)

1. 本実施形態の概略

本実施形態では、プレイヤーは、ゲーム空間内で街作りを行う。プレイヤーは、ゲーム空間内にゲーム媒体の一例である様々な施設を配置することができる。また、プレイヤーは、ゲーム空間内の所定の範囲について、その範囲内に配置された施設の種類や施設の配置位置に基づいて、施設の種類や施設の配置位置を規定するテンプレートを作成することもできる。さらに、プレイヤーは、作成したテンプレートを、ゲーム空間内の所定の範囲に適用することもできる。テンプレートが適用されると、ゲーム空間内に配置された施設は、テン

プレートにより規定された当該施設に自動的に変更されたり、規定された配置位置に自動的に移動される。

なお、ゲーム媒体とは、ゲームに用いられるデジタルコンテンツのことをいい、施設以外に、例えば、キャラクタ、兵士、武器、カード、フィギア、アバター、アイテム等である。

【0022】

2. ゲームシステム1の構成

図1は、ゲームシステム1の概略構成の一例を示す図である。

【0023】

ゲームシステム1は、少なくとも一台の携帯端末2と、サーバ3とを備える。携帯端末2とサーバ3とは、通信ネットワークを介して相互に接続され、例えば、基地局4、移動体通信網5、ゲートウェイ6、及びインターネット7を介して相互に接続される。携帯端末2で実行されるプログラム（例えば、ゲームプログラム）と、サーバ3で実行されるプログラム（例えば、ゲーム管理プログラム）とは、ハイパーテキスト転送プロトコル（Hypertext Transfer Protocol, HTTP）等の通信プロトコルを用いて通信を行う。

【0024】

2. 1. 携帯端末2の構成

図2(a)は、携帯端末2の概略構成の一例を示す図である。

【0025】

携帯端末2は、プレイヤーによる操作部23の操作に応じてゲームを進行させる。また、携帯端末2は、必要に応じて、基地局4、移動体通信網5、ゲートウェイ6、及びインターネット7を介してサーバ3に接続し、サーバ3と通信を行う。そのために、携帯端末2は、端末通信部21と、端末記憶部22と、操作部23と、表示部24と、端末処理部25とを備える。

【0026】

なお、本実施形態では、携帯端末2として、多機能携帯電話（所謂「スマートフォン」）を想定するが、本発明はこれに限定されるものではない。携帯端末2は、本発明が適用可能であればよく、例えば、携帯電話（所謂「フィーチャーフォン」）、携帯情報端末（Personal Digital Assistant, PDA）、携帯ゲーム機、携帯音楽プレーヤ、タブレット端末、タブレットPC、ノートPC等でもよい。

【0027】

端末通信部21は、所定の周波数帯を感受帯域とするアンテナを含む、通信インターフェース回路を備え、携帯端末2を無線通信ネットワークに接続する。端末通信部21は、基地局4により割り当てられるチャネルを介して、基地局4との間でCDMA（Code Division Multiple Access）方式等による無線信号回線を確立し、基地局4との間で通信を行う。そして、端末通信部21は、端末処理部25から供給されたデータをサーバ3等に送信する。また、端末通信部21は、サーバ3等から受信したデータを端末処理部25に供給する。

【0028】

端末記憶部22は、例えば、半導体メモリ装置を備える。端末記憶部22は、端末処理部25での処理に用いられるオペレーティングシステムプログラム、ドライバプログラム、アプリケーションプログラム、データ等を記憶する。例えば、端末記憶部22は、ドライバプログラムとして、操作部23を制御する入力デバイスドライバプログラム、表示部24を制御する出力デバイスドライバプログラム等を記憶する。また、端末記憶部22は、アプリケーションプログラムとして、ゲームを進行させ、その結果を表示するゲームプログラム等を記憶する。また、端末記憶部22は、データとして、プレイヤーの識別番号（ID）、ゲーム空間内に配置された施設を管理する施設管理テーブル（図2(b)）、施設の種類を管理する施設種類管理テーブル（図2(c)）、テンプレートを管理するテンプレート管理テーブル（図2(d)）、施設、テンプレート等に係る画像データ、映像データ等を記憶する。さらに、端末記憶部22は、所定の処理に係る一時的なデータを一時

的に記憶してもよい。

【0029】

図2(b)には、施設管理テーブルが示されている。施設管理テーブルには、各施設について、当該施設のID、種類ID、ゲーム空間内での配置位置等が記憶される。

なお、本実施形態では、ゲーム空間は格子状に構成されており、一の施設は一の格子に配置され、その位置は所定の格子(例えば、ゲーム空間左上)を原点とする格子の座標で表現されるものとするが、本発明はこれに限定されるものではない。ゲーム空間の構成等は、本発明が適用可能であれば、どのようなものでもよい。

【0030】

図2(c)には、施設種類管理テーブルが示されている。施設種類管理テーブルには、施設の各種類について、当該種類のID、名称、画像データのファイル名等が記憶される。

【0031】

図2(d)には、テンプレート管理テーブルが示されている。テンプレート管理テーブルには、各テンプレートについて、当該テンプレートのID、サムネイル画像データのファイル名、各施設の種類ID及びテンプレート内での配置位置等が記憶される。

なお、図2(b)と同様に、施設の配置位置は、所定の格子(例えば、テンプレート左上)を原点とする格子の座標で表現されるものとするが、本発明はこれに限定されるものではない。配置位置の表現は、本発明が適用可能であれば、どのようなものでもよい。

【0032】

操作部23は、携帯端末2の操作が可能であればどのようなデバイスでもよく、例えば、タッチパネル、キーボタン等である。プレイヤは、操作部23を用いて、文字、数字、記号等を入力することができる。操作部23は、プレイヤにより操作されると、その操作に対応する信号を発生する。そして、発生した信号は、プレイヤの指示として、端末処理部25に供給される。

【0033】

表示部24も、映像、画像等の表示が可能であればどのようなデバイスでもよく、例えば、液晶ディスプレイ、有機EL(Electro-Luminescence)ディスプレイ等である。表示部24は、端末処理部25から供給された画像データに応じた画像、映像データに応じた映像等を表示する。

【0034】

端末処理部25は、一又は複数個のプロセッサ及びその周辺回路を備える。端末処理部25は、携帯端末2の全体的な動作を統括的に制御するものであり、例えば、CPU(Central Processing Unit)である。端末処理部25は、携帯端末2の各種処理が端末記憶部22に記憶されているプログラム、操作部23の操作等に基づいて適切な手順で実行されるように、端末通信部21、表示部24等の動作を制御する。端末処理部25は、端末記憶部22に記憶されているプログラム(オペレーティングシステムプログラム、ドライバプログラム、アプリケーションプログラム等)に基づいて処理を実行する。また、端末処理部25は、複数のプログラム(アプリケーションプログラム等)を並列に実行することができる。

【0035】

2. 1. 1. 端末処理部25の機能

図3は、携帯端末2の表示画面の一例を示す図である。

【0036】

図3(a)には、ゲームの開始を指示したときに表示されるゲーム進行画面300が示されている。

ゲーム進行画面300には、ゲーム空間301と、その空間内に配置された様々な施設302~306とが表示されている。

また、ゲーム進行画面300下部には、複数のボタンが表示されている。「作成」ボタン307の押下によりテンプレートの作成が、「適用」ボタン308の押下によりテンプレ

レートの適用が、それぞれ指示される。

【0037】

図3 (b) には、図3 (a) に示されるゲーム進行画面300でテンプレートの作成を指示したときに表示される範囲選択画面310が示されている。

範囲選択画面310にはゲーム空間301が表示されており、例えば、任意の二点のタップにより、当該二点を対頂点とする範囲311が選択される。

また、範囲選択画面310下部には「決定」ボタン312が表示されており、当該ボタンの押下により、選択された範囲311についてテンプレート作成の実行が指示される。

【0038】

一方、図3 (c) には、図3 (a) に示されるゲーム進行画面300でテンプレートの適用を指示したときに表示されるテンプレート選択画面320が示されている。

テンプレート選択画面320には、各テンプレートについて、当該テンプレートのサムネイル画像321及び「選択」ボタン322が表示されている。「選択」ボタン322の押下により、対応するテンプレートが選択される。

【0039】

図3 (d) には、図3 (c) に示されるテンプレート選択画面320でテンプレートを選択したときに表示されるテンプレート表示画面330が示されている。

テンプレート表示画面330左部には、テンプレートをゲーム空間内の所定の範囲（例えば、中央周辺）に適用したプレビュー画像331が表示されている。

また、テンプレート表示画面330右部には、テンプレートにより配置位置が規定された各施設の名称及び数332が一覧表示されている。

さらに、テンプレート表示画面330下部には「決定」ボタン333が表示されており、当該ボタンの押下により、テンプレートが決定される。

【0040】

図3 (e) には、図3 (d) に示されるテンプレート表示画面330でテンプレートを決定したときに表示される範囲選択画面340が示されている。

範囲選択画面340にはゲーム空間301が表示されており、例えば、任意の二点のタップにより、当該二点を対頂点とする範囲341が選択される。

また、範囲選択画面340下部には「決定」ボタン342が表示されており、当該ボタンの押下により、選択された範囲341についてテンプレート適用の実行が指示される。

【0041】

図4は、テンプレートの作成及び適用の概念を示す図である。

【0042】

400は、ゲーム空間を示している。ゲーム空間400内には、九つの施設が配置されている。即ち、施設「●」が四つ、施設「▲」が三つ、及び施設「■」が二つ配置されている。

【0043】

ゲーム空間400内の範囲401について、テンプレートを作成したとする。410は、作成したテンプレートを示している。テンプレート410により、種類「○」の施設「●」が(1, 1)及び(1, 2)に、種類「△」の施設「▲」が(1, 3)、(2, 1)、及び(2, 2)に、種類「□」の施設「■」が(2, 3)に配置されることが規定されている。

【0044】

420は、他のゲーム空間を示している。ゲーム空間420内には、六つの施設が配置されている。即ち、施設「●」が二つ、施設「▲」が三つ、及び施設「■」が一つ配置されている。

【0045】

ゲーム空間420内の範囲421について、テンプレート410を適用したとする。ゲーム空間420内に配置された施設の各種類の数は、テンプレート410により配置位置が規定された施設の各種類の数と同じである。したがって、ゲーム空間420内に配置さ

れたすべての施設が、テンプレート4 1 0により規定された当該施設の配置位置に移動される。実際には、範囲4 2 1外に配置された施設4 2 2～4 2 5が、範囲4 2 1内の当該施設の配置位置に移動される。4 2 0'は、施設4 2 2～4 2 5が移動された後のゲーム空間4 2 0を示している。

【0 0 4 6】

4 3 0は、さらに他のゲーム空間を示している。ゲーム空間4 3 0内には、九つの施設が配置されている。即ち、施設「●」が三つ、施設「▲」が五つ、及び施設「■」が一つ配置されている。

【0 0 4 7】

ゲーム空間4 3 0内の範囲4 3 1について、テンプレート4 1 0を適用したとする。ゲーム空間4 3 0内に配置された施設の各種類の数は、テンプレート4 1 0により配置位置が規定された施設の各種類の数と同じであるか、それよりも多い。したがって、ゲーム空間4 2 0内に配置された施設のうちのテンプレート4 1 0により規定された当該施設の配置位置への移動距離（例えば、マンハッタン距離）が最小となる施設が、当該施設の配置位置に移動される。実際には、範囲4 3 1外に配置された施設4 3 2～4 3 5が、範囲4 3 1内の当該施設の配置位置に移動される。4 3 0'は、施設4 3 2～4 3 5が移動された後のゲーム空間4 3 0を示している。

なお、移動距離が最小となる施設に限らず、移動対象となる施設や移動対象となる施設を含む範囲をプレイヤーが指定してもよい。また、予め移動させない施設や移動させない施設を含む範囲をプレイヤーが指定してもよい。

【0 0 4 8】

4 4 0は、さらに他のゲーム空間を示している。ゲーム空間4 4 0内には、四つの施設が配置されている。即ち、施設「●」が一つ、施設「▲」が二つ、及び施設「■」が一つ配置されている。

【0 0 4 9】

ゲーム空間4 4 0内の範囲4 4 1について、テンプレート4 1 0を適用したとする。ゲーム空間4 4 0内に配置された施設の各種類の数は、テンプレート4 1 0により配置位置が規定された施設の各種類の数と同じであるか、それよりも少ない。したがって、ゲーム空間4 4 0内に配置されたすべての施設が、テンプレート4 1 0により規定された当該施設の配置位置のうちの移動距離が最小となる配置位置に移動される。実際には、範囲4 4 1外に配置された施設4 4 2及び4 4 3が、範囲4 4 1内の当該施設の配置位置に移動される。4 4 0'は、施設4 4 2及び4 4 3が移動された後のゲーム空間4 4 0を示している。

なお、ゲーム空間4 4 0'には、テンプレート4 1 0により規定された施設の配置位置のうちの当該施設が配置されなかった配置位置に、当該施設の種類の識別可能な態様（例えば、「○」4 4 4及び「△」4 4 5）で示されている。

また、施設が配置されなかった場合に、プレイヤーに対して、同種の施設や類似の施設を候補として提示することも可能である。

さらに、施設が配置されなかった配置位置に対応する施設をプレイヤーが購入したり、後述するマルチプレイヤー環境では、他のプレイヤーからトレード等により入手したりすることも可能である。さらに、テンプレートに規定された施設を、プレイヤーがゲーム空間には配置してはいないが、倉庫に格納していたような場合、テンプレートに基づいてその施設を配置するようにし、逆にテンプレートに規定されていない施設を倉庫に格納するようにしてもよい。また、テンプレートはプレイヤーが作成するようにしたが、サービス側のサーバ3から配布されたり、他のプレイヤーから入手するようにしてもよい。その場合、テンプレートに規定されている施設をプレイヤーが持っていないこともあり得るが、携帯端末2側もしくはサーバ3側で所持の有無を判断し、所持していないと判断した施設を購入する画面を携帯端末2上で表示することで自動的にプレイヤーを購入画面に誘導するようにしてもよい。

【0 0 5 0】

2. 1. 2. 端末処理部25の構成

以上の機能を実現するために、端末処理部25は、ゲーム進行部251と、テンプレート作成部252と、テンプレート適用部253とを備える。これらの各部は、端末処理部25が備えるプロセッサで実行されるプログラムにより実現される機能モジュールである。あるいは、これらの各部は、ファームウェアとして携帯端末2に実装されてもよい。

【0051】

以下、ゲーム進行部251による処理について説明する。

【0052】

ゲーム進行部251は、ゲームの開始及び進行を制御し、適宜テンプレート作成部252、テンプレート適用部253等に処理の実行を指示する。

【0053】

具体的には、プレイヤーにより操作部23を介して、ゲームの開始が指示された場合に、ゲーム進行部251は、ゲーム進行画面300を表示する。

即ち、ゲーム進行部251は、端末記憶部22に記憶されている施設管理テーブルを参照し、各施設の種類ID及び配置位置を抽出する。また、ゲーム進行部251は、抽出した種類IDをキーとして、端末記憶部22に記憶されている施設種類管理テーブルを参照し、対応する種類の画像データのファイル名を抽出する。また、ゲーム進行部251は、抽出したファイル名に対応する画像データを端末記憶部22から取得する。そして、ゲーム進行部251は、取得した画像データが示す画像を、抽出した配置位置に基づいて表示すると共に、テンプレート作成、テンプレート適用等の指示を受け付けるボタン等を所定のレイアウトで表示するゲーム進行画面300を構成し、表示部24に出力する。

【0054】

プレイヤーにより操作部23を介して、テンプレートの作成が指示された場合に、ゲーム進行部251は、テンプレート作成部252に処理の実行を指示する。

【0055】

プレイヤーにより操作部23を介して、テンプレートの適用が指示された場合に、ゲーム進行部251は、テンプレート適用部253に処理の実行を指示する。

【0056】

プレイヤーにより操作部23を介して、他の処理が指示された場合に、ゲーム進行部251は、当該他の処理を実行する。

【0057】

以下、テンプレート作成部252による処理について説明する。

【0058】

テンプレート作成部252は、テンプレートを作成して端末記憶部22に格納すると共に、作成したテンプレートをサーバ3に登録する。

【0059】

具体的には、テンプレート作成部252は、範囲選択画面310を表示する。

【0060】

プレイヤーにより操作部23を介して、範囲が選択され、テンプレート作成の実行が指示された場合に、テンプレート作成部252は、テンプレートを作成する。

即ち、テンプレート作成部252は、選択された範囲を示す座標をキーとして、端末記憶部22に記憶されている施設管理テーブルを参照し、選択された範囲内に配置された各施設の種類ID及びゲーム空間内での配置位置を抽出する。また、テンプレート作成部252は、抽出したゲーム空間内での配置位置を、テンプレート内での配置位置に変換する。さらに、テンプレート作成部252は、選択された範囲について、サムネイル画像データを作成し、端末記憶部22に格納する。そして、テンプレート作成部252は、格納したサムネイル画像データのファイル名、抽出した各施設の種類ID及びテンプレート内での配置位置等を、新たに採番したテンプレートIDを付与した上で、端末記憶部22に記憶されているテンプレート管理テーブルに格納する。

【0061】

また、テンプレート作成部252は、作成したテンプレートをサーバ3に登録する。
即ち、テンプレート作成部252は、プレイヤーのID、採番したテンプレートID、作成したサムネイル画像データ、並びに抽出した各施設の種類ID及びテンプレート内での配置位置をパラメータとして、テンプレート登録要求を、端末通信部21を介してサーバ3に送信する。

【0062】

そして、テンプレート作成部252は、処理を終了する。

【0063】

以下、テンプレート適用部253による処理について説明する。

【0064】

テンプレート適用部253は、端末記憶部22又はサーバ3からテンプレートを取得し、取得したテンプレートを適用する。

【0065】

具体的には、テンプレート適用部253は、テンプレート選択画面320を表示する。

即ち、テンプレート適用部253は、端末記憶部22に記憶されているテンプレート管理テーブルを参照し、各テンプレートのID及びサムネイル画像データのファイル名を抽出する。また、テンプレート適用部253は、抽出したファイル名に対応するサムネイル画像データを端末記憶部22から取得する。

必要に応じて、テンプレート適用部253は、プレイヤーのIDをパラメータとして、テンプレート一覧提供要求を、端末通信部21を介してサーバ3に送信する。また、テンプレート適用部253は、サーバ3から端末通信部21を介して、各テンプレートのID及びサムネイル画像データを受信する。

そして、テンプレート適用部253は、取得等したサムネイル画像データが示すサムネイル画像、テンプレート選択の指示を受け付けるボタン等を所定のレイアウトで表示するテンプレート選択画面320を構成し、表示部24に出力する。

【0066】

プレイヤーにより操作部23を介して、テンプレートが選択された場合に、テンプレート適用部253は、テンプレート表示画面330を表示する。

即ち、選択されたテンプレートがサーバ3から提供されるものである場合に、テンプレート適用部253は、選択されたテンプレートのIDをパラメータとして、テンプレート提供要求を、端末通信部21を介してサーバ3に送信する。また、テンプレート適用部253は、サーバ3から端末通信部21を介して、対応するテンプレートのサムネイル画像データ並びに各施設の種類ID及び配置位置を受信する。そして、テンプレート適用部253は、受信したサムネイル画像データを端末記憶部22に格納する。また、テンプレート適用部253は、選択されたテンプレートのID、格納したサムネイル画像データのファイル名、受信した各施設の種類ID及び配置位置等を、端末記憶部22に記憶されているテンプレート管理テーブルに格納する。

選択されたテンプレートのIDをキーとして、端末記憶部22に記憶されているテンプレート管理テーブルを参照し、対応するテンプレートの各施設の種類IDを抽出する。また、テンプレート適用部253は、抽出した施設の各種類の数を計数する。また、テンプレート適用部253は、抽出した種類IDをキーとして、端末記憶部22に記憶されている施設種類管理テーブルを参照し、対応する種類の名称を抽出する。さらに、テンプレート適用部253は、選択されたテンプレートをゲーム空間内の所定の範囲に適用したプレビュー画像を作成する。そして、テンプレート適用部253は、抽出した各施設の名称及び数、作成したプレビュー画像、テンプレート決定の指示を受け付けるボタン等を所定のレイアウトで表示するテンプレート表示画面330を構成し、表示部24に出力する。

なお、テンプレートを適用する手順については後述する。

【0067】

プレイヤーにより操作部23を介して、テンプレートが決定された場合に、テンプレート適用部253は、範囲選択画面340を表示する。

【0068】

プレイヤーにより操作部23を介して、範囲が選択され、テンプレート適用の実行が指示された場合に、テンプレート適用部253は、テンプレートを適用する。

即ち、テンプレート適用部253は、端末記憶部22に記憶されている施設管理テーブルを参照し、各施設のID、種類ID、及びゲーム空間内での配置位置を抽出する。また、テンプレート適用部253は、抽出した施設の各種類の数を計数する。同様に、テンプレート適用部253は、選択されたテンプレートのIDをキーとして、端末記憶部22に記憶されているテンプレート管理テーブルを参照し、対応するテンプレートの各施設の種類ID及びテンプレート内での配置位置を抽出する。また、テンプレート適用部253は、抽出した施設の各種類の数を計数する。さらに、テンプレート適用部253は、抽出したテンプレート内での配置位置を、選択された範囲を示す座標に基づいて、ゲーム空間内での配置位置に変換する。そして、テンプレート適用部253は、施設の各種類について、ゲーム空間内の当該種類の施設の数と、テンプレート内の当該種類の施設の数を比較する。

両者が同じである場合に、テンプレート適用部253は、ゲーム空間内の当該種類の施設を、テンプレート内の当該種類の施設の配置位置に移動させる。即ち、テンプレート適用部253は、ゲーム空間内の当該種類の施設のIDをキーとして、端末記憶部22に記憶されている施設管理テーブルを参照し、対応する施設のゲーム空間内での配置位置として、テンプレート内の当該種類の施設の配置位置を格納する。

一方、前者が後者よりも多い場合に、テンプレート適用部253は、ゲーム空間内の当該種類の施設のうちのテンプレート内の当該種類の施設の配置位置への移動距離が最小となる施設を、当該施設の配置位置に移動させる。即ち、テンプレート適用部253は、テンプレート内の当該種類の施設の各配置位置について、ゲーム空間内の当該種類の施設のうちの当該配置位置への移動距離が最小となる施設を特定する。そして、テンプレート適用部253は、特定した施設のIDをキーとして、端末記憶部22に記憶されている施設管理テーブルを参照し、対応する施設のゲーム空間内での配置位置として、当該配置位置を格納する。

一方、前者が後者よりも少ない場合に、テンプレート適用部253は、ゲーム空間内の当該種類の施設を、テンプレート内の当該種類の施設の配置位置のうちの移動距離が最小となる配置位置に移動させる。即ち、テンプレート適用部253は、ゲーム空間内の当該種類の各施設について、テンプレート内の当該種類の施設の配置位置のうちの移動距離が最小となる配置位置を特定する。そして、テンプレート適用部253は、当該施設のIDをキーとして、端末記憶部22に記憶されている施設管理テーブルを参照し、対応する施設のゲーム空間内での配置位置として、特定した配置位置を格納する。

なお、移動距離が最小となる施設に限らず、移動対象となる施設や移動対象となる施設を含む範囲をプレイヤーが指定してもよい。また、予め移動させない施設や移動させない施設を含む範囲をプレイヤーが指定してもよい。

【0069】

そして、テンプレート適用部253は、処理を終了する。

【0070】

2. 2. サーバ3の構成

図5(a)は、サーバ3の概略構成の一例を示す図である。

【0071】

サーバ3は、携帯端末2からの要求に応じてテンプレートの登録及び提供を行う。そのために、サーバ3は、サーバ通信部31と、サーバ記憶部32と、サーバ処理部33とを備える。

【0072】

サーバ通信部31は、サーバ3をインターネット7に接続するための通信インターフェース回路を備え、インターネット7との間で通信を行う。そして、サーバ通信部31は、携帯端末2等から受信したデータをサーバ処理部33に供給する。また、サーバ通信部3

1は、サーバ処理部33から供給されたデータを携帯端末2等に送信する。

【0073】

サーバ記憶部32は、例えば、磁気テープ装置、磁気ディスク装置、又は光ディスク装置のうちの少なくともいずれか一つを備える。サーバ記憶部32は、サーバ処理部33での処理に用いられるオペレーティングシステムプログラム、ドライバプログラム、アプリケーションプログラム、データ等を記憶する。例えば、サーバ記憶部32は、アプリケーションプログラムとして、テンプレートの登録及び提供を行うゲーム管理プログラム等を記憶する。また、サーバ記憶部32は、データとして、プレイヤを管理するプレイヤ管理テーブル(図5(b))、テンプレートを管理するテンプレート管理テーブル(図5(c))、プレイヤ、テンプレート等に係る画像データ、映像データ等を記憶する。さらに、サーバ記憶部32は、所定の処理に係る一時的なデータを一時的に記憶してもよい。

【0074】

図5(b)には、プレイヤ管理テーブルが示されている。プレイヤ管理テーブルには、各プレイヤについて、当該プレイヤのID、名前、画像データのファイル名、作成したテンプレートのID等が記憶される。

【0075】

図5(c)には、テンプレート管理テーブルが示されている。図2(d)と同様に、テンプレート管理テーブルには、各テンプレートについて、当該テンプレートのID、サムネイル画像データのファイル名、各施設の種類ID及びテンプレート内での配置位置等が記憶される。

【0076】

サーバ処理部33は、一又は複数個のプロセッサ及びその周辺回路を備える。サーバ処理部33は、サーバ3の全体的な動作を統括的に制御するものであり、例えば、CPUである。サーバ処理部33は、サーバ3の各種処理がサーバ記憶部32に記憶されているプログラム等に基づいて適切な手順で実行されるように、サーバ通信部31等の動作を制御する。サーバ処理部33は、サーバ記憶部32に記憶されているプログラム(オペレーティングシステムプログラム、ドライバプログラム、アプリケーションプログラム等)に基づいて処理を実行する。また、サーバ処理部33は、複数のプログラム(アプリケーションプログラム等)を並列に実行することができる。

【0077】

2. 2. 1. サーバ処理部33の構成

サーバ処理部33は、サーバ制御部331と、テンプレート登録部332と、テンプレート提供部333とを備える。これらの各々は、サーバ処理部33が備えるプロセッサで実行されるプログラムにより実現される機能モジュールである。あるいは、これらの各々は、ファームウェアとしてサーバ3に実装されてもよい。

【0078】

以下、サーバ制御部331による処理について説明する。

【0079】

サーバ制御部331は、サーバの動作を制御し、適宜テンプレート登録部332、テンプレート提供部333等に処理の実行を指示する。

【0080】

具体的には、携帯端末2からサーバ通信部31を介して、テンプレート登録要求を受信した場合に、サーバ制御部331は、受信したテンプレート登録要求をパラメータとして、テンプレート登録部332に処理の実行を指示する。

【0081】

携帯端末2からサーバ通信部31を介して、テンプレート一覧提供要求又はテンプレート提供要求を受信した場合に、サーバ制御部331は、受信したテンプレート一覧提供要求等をパラメータとして、テンプレート提供部333に処理の実行を指示する。

【0082】

携帯端末2からサーバ通信部31を介して、他の要求を受信した場合に、サーバ制御部

331は、対応する他の処理を実行する。

【0083】

以下、テンプレート登録部332による処理について説明する。

【0084】

テンプレート登録部332は、テンプレートをサーバ記憶部32に格納する。

即ち、テンプレート登録部332は、与えられたテンプレート登録要求を解析し、プレイヤーのID、テンプレートのID、サムネイル画像データ、並びに各施設の種類ID及び配置位置を特定する。そして、テンプレート登録部332は、特定したサムネイル画像データをサーバ記憶部32に格納する。また、テンプレート登録部332は、特定したプレイヤーIDをキーとして、サーバ記憶部32に記憶されているプレイヤー管理テーブルを参照し、対応するプレイヤーが作成したテンプレートのIDとして、特定したテンプレートIDを格納する。さらに、テンプレート登録部332は、特定したテンプレートID、格納したサムネイル画像データのファイル名、特定した各施設の種類ID及び配置位置等を、サーバ記憶部32に記憶されているテンプレート管理テーブルに格納する。

【0085】

そして、テンプレート登録部332は、処理を終了する。

【0086】

以下、テンプレート提供部333による処理について説明する。

【0087】

テンプレート提供部333は、サーバ記憶部32からテンプレート一覧又はテンプレートを取得し、取得したテンプレート一覧等を携帯端末2に送信する。

【0088】

具体的には、テンプレート一覧提供要求が与えられた場合に、テンプレート提供部333は、サーバ記憶部32からテンプレート一覧を取得する。

即ち、テンプレート提供部333は、与えられたテンプレート一覧提供要求を解析し、プレイヤーのIDを特定する。そして、テンプレート提供部333は、特定したプレイヤーIDをキーとして、サーバ記憶部32に記憶されているプレイヤー管理テーブルを参照し、対応するプレイヤー以外のプレイヤーが作成したテンプレートのIDを抽出する。また、テンプレート提供部333は、抽出したテンプレートIDをキーとして、サーバ記憶部32に記憶されているテンプレート管理テーブルを参照し、対応するテンプレートのサムネイル画像データのファイル名を抽出する。さらに、テンプレート提供部333は、抽出したファイル名に対応するサムネイル画像データをサーバ記憶部32から取得する。

【0089】

一方、テンプレート提供要求が与えられた場合に、テンプレート提供部333は、サーバ記憶部32からテンプレートを取得する。

即ち、テンプレート提供部333は、与えられたテンプレート提供要求を解析し、テンプレートのIDを特定する。そして、テンプレート提供部333は、特定したテンプレートIDをキーとして、サーバ記憶部32に記憶されているテンプレート管理テーブルを参照し、対応するテンプレートのサムネイル画像データのファイル名並びに各施設の種類ID及び配置位置を抽出する。また、テンプレート提供部333は、抽出したファイル名に対応するサムネイル画像データをサーバ記憶部32から取得する。

【0090】

テンプレート提供部333は、取得したテンプレート一覧等を携帯端末2に送信する。

即ち、テンプレート提供部333は、抽出した各テンプレートのID及びサムネイル画像データ、又は取得等したテンプレートのサムネイル画像データ並びに各施設の種類ID及び配置位置を、サーバ通信部31を介して携帯端末2に送信する。

【0091】

そして、テンプレート提供部333は、処理を終了する。

【0092】

3. ゲームシステム1の動作

図6は、携帯端末2の動作フローの一例を示す図である。

なお、以下に説明する動作フローは、予め端末記憶部22に記憶されているプログラムに基づいて、主に端末処理部25により、携帯端末2の各要素と協働して実行される。

【0093】

図6(a)は、ゲーム進行部251の動作フローの一例を示す図である。

【0094】

プレイヤーは、操作部23を介して端末処理部25に、ゲームの開始を指示する。端末処理部25は、ゲームプログラムに基づいて処理を開始する。即ち、ゲームプログラムにより実現されるゲーム進行部251は、ゲーム進行画面300を表示する(ステップS100)。

【0095】

プレイヤーにより操作部23を介して、テンプレートの作成が指示された場合に(ステップS102-Yes)、ゲーム進行部251は、テンプレート作成部252に処理の実行を指示する(ステップS104)。

【0096】

図6(b)は、テンプレート作成部252の動作フローの一例を示す図である。

【0097】

テンプレート作成部252は、範囲選択画面310を表示する(ステップS120)。

【0098】

プレイヤーにより操作部23を介して、範囲が選択され(ステップS122)、テンプレート作成の実行が指示された場合に、テンプレート作成部252は、テンプレートを作成する(ステップS124)。

【0099】

テンプレート作成部252は、作成したテンプレートをサーバ3に登録する(ステップS126)。そして、テンプレート作成部252は、処理を終了する。

【0100】

一方、プレイヤーにより操作部23を介して、テンプレートの適用が指示された場合に(ステップS106-Yes)、ゲーム進行部251は、テンプレート適用部253に処理の実行を指示する(ステップS108)。

【0101】

図6(c)は、テンプレート適用部253の動作フローの一例を示す図である。

【0102】

テンプレート適用部253は、テンプレート選択画面320を表示する(ステップS130)。

【0103】

プレイヤーにより操作部23を介して、テンプレートが選択された場合に(ステップS132)、テンプレート適用部253は、テンプレート表示画面330を表示する。

【0104】

プレイヤーにより操作部23を介して、テンプレートが決定された場合に(ステップS134)、テンプレート適用部253は、範囲選択画面340を表示する。

【0105】

プレイヤーにより操作部23を介して、範囲が選択され(ステップS136)、テンプレート適用の実行が指示された場合に、テンプレート適用部253は、テンプレートを適用する(ステップS138)。そして、テンプレート適用部253は、処理を終了する。

【0106】

一方、プレイヤーにより操作部23を介して、他の処理が指示された場合に(ステップS106-No)、ゲーム進行部251は、当該他の処理を実行する(ステップS110)。

【0107】

図7は、サーバ3の動作フローの一例を示す図である。

なお、以下に説明する動作フローは、予めサーバ記憶部32に記憶されているプログラムに基づいて、主にサーバ処理部33により、サーバ3の各要素と協働して実行される。

【0108】

図7(a)は、サーバ制御部331の動作フローの一例を示す図である。

【0109】

携帯端末2からサーバ通信部31を介して、テンプレート登録要求を受信した場合に（ステップS200-Yes）、サーバ制御部331は、受信したテンプレート登録要求をパラメータとして、テンプレート登録部332に処理の実行を指示する（ステップS202）。

【0110】

図7(b)は、テンプレート登録部332の動作フローの一例を示す図である。

【0111】

テンプレート登録部332は、与えられたテンプレート登録要求内のテンプレートをサーバ記憶部32に格納する（ステップS220）。そして、テンプレート登録部332は、処理を終了する。

【0112】

一方、携帯端末2からサーバ通信部31を介して、テンプレート一覧提供要求又はテンプレート提供要求を受信した場合に（ステップS204-Yes）、サーバ制御部331は、受信したテンプレート一覧提供要求等をパラメータとして、テンプレート提供部333に処理の実行を指示する（ステップS206）。

【0113】

図7(c)は、テンプレート提供部333の動作フローの一例を示す図である。

【0114】

テンプレート一覧提供要求が与えられた場合に（ステップS230-Yes）、テンプレート提供部333は、与えられたテンプレート一覧提供要求内のプレイヤーIDに対応するプレイヤー以外のプレイヤーに係るテンプレート一覧を、サーバ記憶部32から取得する（ステップS232）。

【0115】

一方、テンプレート提供要求が与えられた場合に（ステップS230-No）、テンプレート提供部333は、与えられたテンプレート提供要求内のテンプレートIDに対応するテンプレートを、サーバ記憶部32から取得する（ステップS234）。

【0116】

テンプレート提供部333は、取得したテンプレート一覧等を携帯端末2に送信する（ステップS236）。そして、テンプレート提供部333は、処理を終了する。

【0117】

一方、携帯端末2からサーバ通信部31を介して、他の要求を受信した場合に（ステップS204-No）、サーバ制御部331は、対応する他の処理を実行する（ステップS208）。

【0118】

以上説明してきたように、テンプレートを用いて施設の配置を変更可能にすることにより、街作りゲームのユーザビリティを向上させ、プレイヤーをゲームに惹きつけ続けることが可能となる。

【0119】

なお、上記実施形態においては、テンプレートを適用するとそのテンプレートの規定にもとづいて自動的に施設がゲーム空間に配置される例について説明を行ったが、テンプレートを適用する場合、目安となる表示がゲーム空間上に表示され、プレイヤーは、その表示を目安にして、自ら施設の種類や、施設の配置を変更することにしてもよい。

また、例えば、建物や壁・柵といったような施設のみならず、他のプレイヤーからの攻撃に対して応戦する兵士や武器の種類、数量といった情報であってもよい。

また、テンプレートには、その目的に応じて複数用意されており、目的に応じてプレイ

ヤが選択可能にしてもよい。具体例としては、他のプレイヤーの攻撃してくる兵士の種類には複数あり、弓矢を用いた兵士への防御に強い街並みを実現するテンプレート、巨人を用いる攻撃への防御に力を発揮する街並みを実現するテンプレート、空からの攻撃への防御に強いテンプレート等である。

【0120】

(第2実施形態)

1. 本実施形態の概略

第1実施形態では、プレイヤーが一人でゲームを進行させるシングルプレイヤー環境を想定していた。しかしながら、本発明は、プレイヤーが複数人でゲームを進行させるマルチプレイヤー環境にも適用することができる。本実施形態では、複数人のプレイヤーが一のゲーム空間内で街作りを行うものとし、各プレイヤーがゲーム空間内の所定の範囲にテンプレートを適用するものとする。プレイヤーによりテンプレートが適用されると、ゲーム空間内に配置された施設のうちの当該プレイヤーに係る施設が、テンプレートにより規定された当該施設の配置位置に移動される。

【0121】

2. ゲームシステム1の構成

ゲームシステム1の概略構成は、図1に示されるものと同一であるので、以下では説明を省略する。

【0122】

2. 1. 携帯端末2の構成

図8(a)は、携帯端末2の概略構成の一例を示す図である。

【0123】

携帯端末2は、プレイヤーによる操作部23の操作又は他の携帯端末2からの指示に応じてゲームを進行させる。また、携帯端末2は、必要に応じて、基地局4、移動体通信網5、ゲートウェイ6、及びインターネット7を介してサーバ3に接続し、サーバ3と通信を行う。そのために、携帯端末2は、端末通信部21と、端末記憶部22'と、操作部23と、表示部24と、端末処理部25とを備える。

なお、これらの構成のうち、端末通信部21、操作部23、及び表示部24については、図2(a)に示されるものと同一であるので、以下では説明を省略する。

【0124】

端末記憶部22'は、例えば、半導体メモリ装置を備える。端末記憶部22'は、端末処理部25での処理に用いられるオペレーティングシステムプログラム、ドライバプログラム、アプリケーションプログラム、データ等を記憶する。例えば、端末記憶部22'は、ドライバプログラムとして、操作部23を制御する入力デバイスドライバプログラム、表示部24を制御する出力デバイスドライバプログラム等を記憶する。また、端末記憶部22'は、アプリケーションプログラムとして、ゲームを進行させ、その結果を表示するゲームプログラム等を記憶する。また、端末記憶部22'は、データとして、プレイヤーのID、ゲーム空間内に配置された施設を管理する施設管理テーブル(図8(b))、施設の種類を管理する施設種類管理テーブル(図2(c))、テンプレートを管理するテンプレート管理テーブル(図2(d))、施設、テンプレート等に係る画像データ、映像データ等を記憶する。さらに、端末記憶部22'は、所定の処理に係る一時的なデータを一時的に記憶してもよい。

【0125】

図8(b)には、施設管理テーブルが示されている。施設管理テーブルには、各プレイヤーについて、当該プレイヤーがゲーム空間内に配置した各施設のID、種類ID、ゲーム空間内での配置位置等が記憶される。

【0126】

端末処理部25は、一又は複数個のプロセッサ及びその周辺回路を備える。端末処理部25は、携帯端末2の全体的な動作を統括的に制御するものであり、例えば、CPUである。端末処理部25は、携帯端末2の各種処理が端末記憶部22'に記憶されているプロ

グラム、操作部23の操作等に基づいて適切な手順で実行されるように、端末通信部21、表示部24等の動作を制御する。端末処理部25は、端末記憶部22'に記憶されているプログラム（オペレーティングシステムプログラム、ドライバプログラム、アプリケーションプログラム等）に基づいて処理を実行する。また、端末処理部25は、複数のプログラム（アプリケーションプログラム等）を並列に実行することができる。

【0127】

2. 1. 1. 端末処理部25の機能

図9は、マルチプレイヤー環境でのテンプレートの適用の概念を示す図である。

【0128】

900は、ゲーム空間を示している。ゲーム空間900内には、十二の施設が配置されている。即ち、施設「●」が四つ、施設「▲」が四つ、及び施設「■」が四つ配置されている。これらの施設のうち、右上の3×3マスに配置されている一つの施設「●」及び二つの施設「▲」は、プレイヤー₁に係るものであるとする。同様に、右下の3×3マスに配置されている三つの施設「■」はプレイヤー₂に係るものであり、左下の3×3マスに配置されている二つの施設「▲」及び一つの施設「■」はプレイヤー₃に係るものであり、左上の3×3マスに配置されている三つの施設「●」はプレイヤー₄に係るものであるとする。

【0129】

プレイヤー₁が、ゲーム空間900内の範囲901について、テンプレート910を適用したとする。同様に、プレイヤー₂～プレイヤー₄が、範囲902～904について、テンプレート920～940をそれぞれ適用したとする。ゲーム空間900内に配置された施設のうち、プレイヤー₁に係るものの各種類の数は、テンプレート910により配置位置が規定された施設の各種類の数と同じである。したがって、プレイヤー₁に係るすべての施設が、テンプレート910により規定された当該施設の配置位置に移動される。同様に、プレイヤー₂～プレイヤー₄に係るすべての施設が、テンプレート920～940により規定された当該施設の配置位置に移動される。900'は、すべての施設が移動された後のゲーム空間900を示している。

【0130】

2. 1. 2. 端末処理部25の構成

以上の機能を実現するために、端末処理部25は、ゲーム進行部251'と、テンプレート作成部252と、テンプレート適用部253と、第2テンプレート適用部254とを備える。これらの各部は、端末処理部25が備えるプロセッサで実行されるプログラムにより実現される機能モジュールである。あるいは、これらの各部は、ファームウェアとして携帯端末2に実装されてもよい。

なお、これらの構成のうち、テンプレート作成部252及びテンプレート適用部253については、図2(a)に示されるものと同一であるので、以下では説明を省略する。

【0131】

以下、ゲーム進行部251'による処理について説明する。

【0132】

ゲーム進行部251'は、ゲームの開始及び進行を制御し、適宜テンプレート作成部252、テンプレート適用部253、第2テンプレート適用部254等に処理の実行を指示する。

【0133】

具体的には、プレイヤーにより操作部23を介して、ゲームの開始が指示された場合に、ゲーム進行部251'は、ゲーム進行画面300を表示する。

【0134】

プレイヤーにより操作部23を介して、テンプレートの作成が指示された場合に、ゲーム進行部251'は、テンプレート作成部252に処理の実行を指示する。

【0135】

プレイヤーにより操作部23を介して、テンプレートの適用が指示された場合に、ゲーム進行部251'は、テンプレート適用部253に処理の実行を指示する。

【0136】

他の携帯端末2から端末通信部21を介して、テンプレート適用指示を受信した場合に、ゲーム進行部251'は、受信したテンプレート適用指示をパラメータとして、第2テンプレート適用部254に処理の実行を指示する。

【0137】

プレイヤーにより操作部23を介して、他の処理が指示された場合に、ゲーム進行部251'は、当該他の処理を実行する。

【0138】

以下、第2テンプレート適用部254による処理について説明する。

【0139】

第2テンプレート適用部254は、サーバ3からテンプレートを取得し、取得したテンプレートを適用する。

【0140】

具体的には、第2テンプレート適用部254は、サーバ3からテンプレートを取得する。

即ち、第2テンプレート適用部254は、与えられたテンプレート適用指示を解析し、プレイヤーのID、テンプレートのID、及びテンプレートが適用される範囲を示す座標を特定する。また、第2テンプレート適用部254は、特定したテンプレートIDをパラメータとして、テンプレート提供要求を、端末通信部21を介してサーバ3に送信する。また、第2テンプレート適用部254は、サーバ3から端末通信部21を介して、対応するテンプレートのサムネイル画像データ並びに各施設の種類ID及び配置位置を受信する。そして、第2テンプレート適用部254は、受信したサムネイル画像データを端末記憶部22'に格納する。また、第2テンプレート適用部254は、特定したテンプレートID、格納したサムネイル画像データのファイル名、受信した各施設の種類ID及び配置位置等を、端末記憶部22'に記憶されているテンプレート管理テーブルに格納する。

【0141】

第2テンプレート適用部254は、取得したテンプレートを適用する。

即ち、第2テンプレート適用部254は、特定したプレイヤーIDをキーとして、端末記憶部22'に記憶されている施設管理テーブルを参照し、対応するプレイヤーに係る各施設のID、種類ID、及びゲーム空間内での配置位置を抽出する。また、第2テンプレート適用部254は、抽出した施設の各種類の数を計数する。同様に、第2テンプレート適用部254は、特定したテンプレートIDをキーとして、端末記憶部22'に記憶されているテンプレート管理テーブルを参照し、対応するテンプレートの各施設の種類ID及びテンプレート内での配置位置を抽出する。また、第2テンプレート適用部254は、抽出した施設の各種類の数を計数する。さらに、第2テンプレート適用部254は、抽出したテンプレート内での配置位置を、特定した範囲を示す座標に基づいて、ゲーム空間内での配置位置に変換する。そして、第2テンプレート適用部254は、施設の各種類について、ゲーム空間内の当該種類の施設の数と、テンプレート内の当該種類の施設の数を比較し、その結果に応じて、ゲーム空間内の当該種類の施設を、テンプレート内の当該種類の施設の配置位置に移動させる。

【0142】

そして、第2テンプレート適用部254は、処理を終了する。

【0143】

2. 2. サーバ3の構成

サーバ3の概略構成は、図5(a)に示されるものと同一であるので、以下では説明を省略する。

【0144】

3. ゲームシステム1の動作

図10は、携帯端末2の動作フローの一例を示す図である。

なお、以下に説明する動作フローは、予め端末記憶部22'に記憶されているプログラ

ムに基づいて、主に端末処理部25により、携帯端末2の各要素と協働して実行される。

【0145】

図10(a)は、ゲーム進行部251'の動作フローの一例を示す図である。

なお、これらのステップのうち、ステップS100～S108については、図6(a)に示されるものと同一であるので、以下では説明を省略する。

【0146】

他の携帯端末2から端末通信部21を介して、テンプレート適用指示を受信した場合に(ステップS300-Yes)、ゲーム進行部251'は、受信したテンプレート適用指示をパラメータとして、第2テンプレート適用部254に処理の実行を指示する(ステップS302)。

【0147】

図10(b)は、第2テンプレート適用部254の動作フローの一例を示す図である。

【0148】

第2テンプレート適用部254は、与えられたテンプレート適用指示内のテンプレートIDに対応するテンプレートをサーバ3から取得する(ステップS310)。

【0149】

第2テンプレート適用部254は、取得したテンプレートを適用する(ステップS312)。そして、第2テンプレート適用部254は、処理を終了する。

【0150】

一方、プレイヤーにより操作部23を介して、他の処理が指示された場合に(ステップS300-No)、ゲーム進行部251'は、当該他の処理を実行する(ステップS110)。

【0151】

以上説明してきたように、マルチプレイヤー環境において各プレイヤーがテンプレートを用いて施設の配置を変更可能にすることにより、街作りゲームのユーザビリティを向上させ、プレイヤーをゲームに惹きつけ続けることが可能となる。

【0152】

なお、本発明は、上記実施形態に限定されるものではない。例えば、上記実施形態では、複数のテンプレートを組み合わせて一のテンプレートを作成するには、プレイヤーが複数のテンプレートをそれぞれゲーム空間内の所定の領域に適用するか、複数人のプレイヤーがそれぞれテンプレートをゲーム空間内の所定の領域に適用した上で、それらの領域を包含する所定の領域についてテンプレートを作成するものとした。しかしながら、プレイヤーが複数のテンプレートを指定するか、複数人のプレイヤーがそれぞれテンプレートを指定した上で、それらを直接組み合わせて一のテンプレートを作成してもよい。

図11は、マルチプレイヤー環境でのテンプレートの組み合わせの概念を示す図である。

プレイヤー₁が、範囲1100について、テンプレート1110を指定したとする。同様に、プレイヤー₂～プレイヤー₄が、範囲1101～1103について、テンプレート1120～1140をそれぞれ指定したとする。1150は、テンプレート1110～1140が組み合わされたテンプレートを示している。

以上の機能を実現するために、携帯端末2は、以下のような処理を行えばよい。

プレイヤーにより操作部23を介して、テンプレートの作成が指示された場合に、携帯端末2は、所定の画面を表示し、テンプレート及び範囲の指定を受け付ける。同様に、携帯端末2は、他の携帯端末2からテンプレート及び範囲の指定を受け付ける。そして、携帯端末2は、指定されたテンプレートを端末記憶部22又はサーバ3から取得し、取得したテンプレートを指定された範囲に配置することにより、新たなテンプレートを作成する。

即ち、携帯端末2は、取得したテンプレートにより規定された各施設の配置位置を、指定された範囲が示す座標に基づいて補正する。そして、携帯端末2は、取得したテンプレートにより規定された各施設の種類ID及び補正配置位置等を、新たに採番したテンプレートIDを付与した上で、端末記憶部22に記憶されているテンプレート管理テーブルに格納する。

【0153】

(第3実施形態)

1. 本実施形態の概略

上記実施形態では、テンプレートは、プレイヤーが作成するものとした。しかしながら、サーバ等が既成のテンプレートを配布することもできる。本実施形態では、街作りゲームでのイベント（例えば、敵キャラクタから街を防御する）の開催に応じてサーバが既成のテンプレートを配布するものとし、プレイヤーは配布されたテンプレートを自身のゲーム空間内の所定の範囲に適用し、必要に応じて施設を移動したり、追加したりして、イベントの実行に備えるものとする。所定の時間が経過した後にイベントが実行され、その結果に応じてプレイヤーには様々な特典（例えば、テンプレート、施設等）が付与される。ここでいうテンプレートは、イベントにおけるプレイヤーに与えられた課題のようなものともいえる。

【0154】

2. ゲームシステム1の構成

ゲームシステム1の概略構成は、図1に示されるものと同一であるので、以下では説明を省略する。

【0155】

2. 1. 携帯端末2の構成

図12は、携帯端末2の概略構成の一例を示す図である。

【0156】

携帯端末2は、プレイヤーによる操作部23の操作に応じてゲームを進行させる。また、携帯端末2は、必要に応じて、基地局4、移動体通信網5、ゲートウェイ6、及びインターネット7を介してサーバ3に接続し、サーバ3と通信を行う。そのために、携帯端末2は、端末通信部21と、端末記憶部22と、操作部23と、表示部24と、端末処理部25とを備える。

なお、これらの構成のうち、端末通信部21、端末記憶部22、操作部23、及び表示部24については、図2(a)に示されるものと同一であるので、以下では説明を省略する。

【0157】

端末処理部25は、一又は複数のプロセッサ及びその周辺回路を備える。端末処理部25は、携帯端末2の全体的な動作を統括的に制御するものであり、例えば、CPUである。端末処理部25は、携帯端末2の各種処理が端末記憶部22に記憶されているプログラム、操作部23の操作等に基づいて適切な手順で実行されるように、端末通信部21、表示部24等の動作を制御する。端末処理部25は、端末記憶部22に記憶されているプログラム（オペレーティングシステムプログラム、ドライバプログラム、アプリケーションプログラム等）に基づいて処理を実行する。また、端末処理部25は、複数のプログラム（アプリケーションプログラム等）を並列に実行することができる。

【0158】

2. 1. 1. 端末処理部25の構成

端末処理部25は、ゲーム進行部251' と、テンプレート作成部252と、テンプレート適用部253と、第3テンプレート適用部255とを備える。これらの各部は、端末処理部25が備えるプロセッサで実行されるプログラムにより実現される機能モジュールである。あるいは、これらの各部は、ファームウェアとして携帯端末2に実装されてもよい。

なお、これらの構成のうち、テンプレート作成部252及びテンプレート適用部253については、図2(a)に示されるものと同一であるので、以下では説明を省略する。

【0159】

以下、ゲーム進行部251' による処理について説明する。

【0160】

ゲーム進行部251' は、ゲームの開始及び進行を制御し、適宜テンプレート作成部

2 5 2、テンプレート適用部2 5 3、第3テンプレート適用部2 5 5等に処理の実行を指示する。

【0 1 6 1】

具体的には、プレイヤーにより操作部2 3を介して、ゲームの開始が指示された場合に、ゲーム進行部2 5 1' 'は、ゲーム進行画面3 0 0を表示する。

【0 1 6 2】

プレイヤーにより操作部2 3を介して、テンプレートの作成が指示された場合に、ゲーム進行部2 5 1' 'は、テンプレート作成部2 5 2に処理の実行を指示する。

【0 1 6 3】

プレイヤーにより操作部2 3を介して、テンプレートの適用が指示された場合に、ゲーム進行部2 5 1' 'は、テンプレート適用部2 5 3に処理の実行を指示する。

【0 1 6 4】

サーバ3から端末通信部2 1を介して、イベント開始通知を受信した場合に、ゲーム進行部2 5 1' 'は、受信したイベント開始通知をパラメータとして、第3テンプレート適用部2 5 5に処理の実行を指示する。

【0 1 6 5】

プレイヤーにより操作部2 3を介して、他の処理が指示された場合に、ゲーム進行部2 5 1' 'は、当該他の処理を実行する。

【0 1 6 6】

以下、第3テンプレート適用部2 5 5による処理について説明する。

【0 1 6 7】

第3テンプレート適用部2 5 5は、イベントに係るテンプレートをサーバ3から取得し、取得したテンプレートを適用する。

【0 1 6 8】

具体的には、第3テンプレート適用部2 5 5は、イベントに係るテンプレートをサーバ3から取得する。

即ち、第3テンプレート適用部2 5 5は、与えられたイベント開始通知を解析し、イベントのIDを特定する。また、プレイヤーにより操作部2 3を介して、イベントへの参加が指示された場合に、第3テンプレート適用部2 5 5は、プレイヤーのID及び特定したイベントIDをパラメータとして、イベント参加要求を、端末通信部2 1を介してサーバ3に送信する。また、第3テンプレート適用部2 5 5は、サーバ3から端末通信部2 1を介して、対応するイベントに係るテンプレートのID、サムネイル画像データ、並びに各施設の種類ID及び配置位置を受信する。そして、第3テンプレート適用部2 5 5は、受信したサムネイル画像データを端末記憶部2 2に格納する。また、第3テンプレート適用部2 5 5は、受信したテンプレートID、格納したサムネイル画像データのファイル名、受信した各施設の種類ID及び配置位置等を、端末記憶部2 2に記憶されているテンプレート管理テーブルに格納する。

【0 1 6 9】

第3テンプレート適用部2 5 5は、取得したテンプレートを適用する。

即ち、第3テンプレート適用部2 5 5は、端末記憶部2 2に記憶されている施設管理テーブルを参照し、各施設のID、種類ID、及びゲーム空間内での配置位置を抽出する。また、第3テンプレート適用部2 5 5は、抽出した施設の各種類の数を計数する。同様に、第3テンプレート適用部2 5 5は、受信したテンプレートIDをキーとして、端末記憶部2 2に記憶されているテンプレート管理テーブルを参照し、対応するテンプレートの各施設の種類ID及びテンプレート内での配置位置を抽出する。また、第3テンプレート適用部2 5 5は、抽出した施設の各種類の数を計数する。さらに、第3テンプレート適用部2 5 5は、抽出したテンプレート内での配置位置を、プレイヤーにより操作部2 3を介して選択された範囲を示す座標に基づいて、ゲーム空間内での配置位置に変換する。そして、第3テンプレート適用部2 5 5は、施設の各種類について、ゲーム空間内の当該種類の施設の数と、テンプレート内の当該種類の施設の数とを比較し、その結果に応じて、ゲーム

空間内の当該種類の施設を、テンプレート内の当該種類の施設の配置位置に移動させる。

【0170】

そして、第3テンプレート適用部255は、処理を終了する。

【0171】

2. 2. サーバ3の構成

図13(a)は、サーバ3の概略構成の一例を示す図である。

【0172】

サーバ3は、携帯端末2からの要求に応じてテンプレートの登録及び提供を行う。また、イベントの管理及びテンプレートの提供を行う。そのために、サーバ3は、サーバ通信部31と、サーバ記憶部32'と、サーバ処理部33とを備える。

なお、これらの構成のうち、サーバ通信部31については、図5(a)に示されるものと同一であるので、以下では説明を省略する。

【0173】

サーバ記憶部32'は、例えば、磁気テープ装置、磁気ディスク装置、又は光ディスク装置のうちの少なくともいずれか一つを備える。サーバ記憶部32'は、サーバ処理部33での処理に用いられるオペレーティングシステムプログラム、ドライバプログラム、アプリケーションプログラム、データ等を記憶する。例えば、サーバ記憶部32'は、アプリケーションプログラムとして、テンプレートの登録及び提供並びにイベントの管理を行うゲーム管理プログラム等を記憶する。また、サーバ記憶部32'は、データとして、プレイヤを管理するプレイヤ管理テーブル(図5(b))、テンプレートを管理するテンプレート管理テーブル(図5(c))、イベントを管理するイベント管理テーブル(図13(b))、プレイヤ、テンプレート等に係る画像データ、映像データ等を記憶する。さらに、サーバ記憶部32'は、所定の処理に係る一時的なデータを一時的に記憶してもよい。

【0174】

図13(b)には、イベント管理テーブルが示されている。イベント管理テーブルには、各イベントについて、当該イベントのID、開始日時、用いられるテンプレートのID、参加しているプレイヤのID等が記憶される。

【0175】

サーバ処理部33は、一又は複数個のプロセッサ及びその周辺回路を備える。サーバ処理部33は、サーバ3の全体的な動作を統括的に制御するものであり、例えば、CPUである。サーバ処理部33は、サーバ3の各種処理がサーバ記憶部32'に記憶されているプログラム等に基づいて適切な手順で実行されるように、サーバ通信部31等の動作を制御する。サーバ処理部33は、サーバ記憶部32'に記憶されているプログラム(オペレーティングシステムプログラム、ドライバプログラム、アプリケーションプログラム等)に基づいて処理を実行する。また、サーバ処理部33は、複数のプログラム(アプリケーションプログラム等)を並列に実行することができる。

【0176】

2. 2. 1. サーバ処理部33の構成

サーバ処理部33は、サーバ制御部331'と、テンプレート登録部332と、テンプレート提供部333と、イベント管理部334とを備える。これらの各部は、サーバ処理部33が備えるプロセッサで実行されるプログラムにより実現される機能モジュールである。あるいは、これらの各部は、ファームウェアとしてサーバ3に実装されてもよい。

なお、これらの構成のうち、テンプレート登録部332及びテンプレート提供部333については、図5(a)に示されるものと同一であるので、以下では説明を省略する。

【0177】

以下、サーバ制御部331'による処理について説明する。

【0178】

サーバ制御部331'は、サーバの動作を制御し、適宜テンプレート登録部332、テンプレート提供部333、イベント管理部334等に処理の実行を指示する。

【0179】

具体的には、携帯端末2からサーバ通信部331を介して、テンプレート登録要求を受信した場合に、サーバ制御部331'は、受信したテンプレート登録要求をパラメータとして、テンプレート登録部332に処理の実行を指示する。

【0180】

携帯端末2からサーバ通信部331を介して、テンプレート一覧提供要求又はテンプレート提供要求を受信した場合に、サーバ制御部331'は、受信したテンプレート一覧提供要求等をパラメータとして、テンプレート提供部333に処理の実行を指示する。

【0181】

開始日時を経過したイベントが存在する場合に、サーバ制御部331'は、当該イベントのIDをパラメータとして、イベント管理部334に処理の実行を指示する。

即ち、サーバ制御部331'は、サーバ記憶部32'に記憶されているイベント管理テーブルを参照し、各イベントのID及び開始日時を抽出する。また、サーバ制御部331'は、不図示の時計から現在日時を取得する。そして、取得した現在日時が開始日時を経過したイベントが存在する場合に、サーバ制御部331'は、当該イベントのIDをパラメータとして、イベント管理部334に処理の実行を指示する。

【0182】

携帯端末2からサーバ通信部331を介して、イベント参加要求を受信した場合に、サーバ制御部331'は、受信したイベント参加要求をパラメータとして、イベント管理部334に処理の実行を指示する。

【0183】

携帯端末2からサーバ通信部331を介して、他の要求を受信した場合に、サーバ制御部331'は、対応する他の処理を実行する。

【0184】

以下、イベント管理部334による処理について説明する。

【0185】

イベント管理部334は、イベントの開始通知を携帯端末2に送信する。また、イベント管理部334は、イベントに係るテンプレートをサーバ記憶部32'から取得し、取得したテンプレートを携帯端末2に送信する。

【0186】

具体的には、イベントのIDが与えられた場合に、イベント管理部334は、イベントの開始通知を携帯端末2に送信する。

即ち、イベント管理部334は、サーバ記憶部32'に記憶されているプレイヤー管理テーブルを参照し、各プレイヤーを特定する。そして、イベント管理部334は、サーバ通信部331を介して特定した各プレイヤーの携帯端末2に、与えられたイベントIDをパラメータとして、イベント開始通知を送信する。

【0187】

そして、イベント管理部334は、処理を終了する。

【0188】

一方、イベント参加要求が与えられた場合に、イベント管理部334は、対応するイベントにプレイヤーを参加させる。

即ち、イベント管理部334は、与えられたイベント参加要求を解析し、イベントのID及びプレイヤーのIDを特定する。そして、イベント管理部334は、特定したイベントIDをキーとして、サーバ記憶部32'に記憶されているイベント管理テーブルを参照し、対応するイベントに参加しているプレイヤーとして、特定したプレイヤーIDを格納する。

【0189】

イベント管理部334は、対応するイベントに係るテンプレートをサーバ記憶部32'から取得する。

即ち、イベント管理部334は、特定したイベントIDをキーとして、サーバ記憶部32'に記憶されているイベント管理テーブルを参照し、対応するイベントに係るテンプレ

ートのIDを抽出する。そして、イベント管理部334は、抽出したテンプレートIDをキーとして、サーバ記憶部32'に記憶されているテンプレート管理テーブルを参照し、対応するテンプレートのサムネイル画像データのファイル名並びに各施設の種類ID及び配置位置を抽出する。また、イベント管理部334は、抽出したファイル名に対応するサムネイル画像データをサーバ記憶部32'から取得する。

【0190】

イベント管理部334は、取得したテンプレートを携帯端末2に送信する。

即ち、イベント管理部334は、取得等したテンプレートのサムネイル画像データ並びに各施設の種類ID及び配置位置を、サーバ通信部31を介して携帯端末2に送信する。

【0191】

そして、イベント管理部334は、処理を終了する。

【0192】

3. ゲームシステム1の動作

図14は、携帯端末2の動作フローの一例を示す図である。

なお、以下に説明する動作フローは、予め端末記憶部22に記憶されているプログラムに基づいて、主に端末処理部25により、携帯端末2の各要素と協働して実行される。

【0193】

図14(a)は、ゲーム進行部251'の動作フローの一例を示す図である。

なお、これらのステップのうち、ステップS100～S108については、図6(a)に示されるものと同一であるので、以下では説明を省略する。

【0194】

サーバ3から端末通信部21を介して、イベント開始通知を受信した場合に(ステップS400-Yes)、ゲーム進行部251'は、受信したイベント開始通知をパラメータとして、第3テンプレート適用部255に処理の実行を指示する(ステップS402)。

【0195】

図14(b)は、第3テンプレート適用部255の動作フローの一例を示す図である。

【0196】

第3テンプレート適用部255は、イベントに係るテンプレートをサーバ3から取得する(ステップS410)。

【0197】

第3テンプレート適用部255は、取得したテンプレートを適用する(ステップS412)。そして、第3テンプレート適用部255は、処理を終了する。

【0198】

一方、プレイヤーにより操作部23を介して、他の処理が指示された場合に(ステップS400-No)、ゲーム進行部251'は、当該他の処理を実行する(ステップS110)。

【0199】

図15は、サーバ3の動作フローの一例を示す図である。

なお、以下に説明する動作フローは、予めサーバ記憶部32'に記憶されているプログラムに基づいて、主にサーバ処理部33により、サーバ3の各要素と協働して実行される。

【0200】

図15(a)は、サーバ制御部331'の動作フローの一例を示す図である。

なお、これらのステップのうち、ステップS200～S206については、図7(a)に示されるものと同一であるので、以下では説明を省略する。

【0201】

開始日時を経過したイベントが存在する場合に(ステップS500-Yes)、サーバ制御部331'は、当該イベントのIDをパラメータとして、イベント管理部334に処理の実行を指示する(ステップS502)。

【0202】

図15（b）は、イベント管理部334の動作フローの一例を示す図である。

【0203】

イベントのIDが与えられた場合に、イベント管理部334は、イベントの開始通知を携帯端末2に送信する（ステップS510）。そして、イベント管理部334は、処理を終了する。

【0204】

一方、携帯端末2からサーバ通信部31を介して、イベント参加要求を受信した場合に（ステップS504-Yes）、サーバ制御部331'は、受信したイベント参加要求をパラメータとして、イベント管理部334に処理の実行を指示する（ステップS506）。

【0205】

図15（c）は、イベント管理部334の動作フローの他の一例を示す図である。

【0206】

イベント参加要求が与えられた場合に、イベント管理部334は、対応するイベントにプレイヤーを参加させる（ステップS520）。

【0207】

イベント管理部334は、対応するイベントに係るテンプレートをサーバ記憶部32'から取得する（ステップS522）。

【0208】

イベント管理部334は、取得したテンプレートを携帯端末2に送信する（ステップS524）。そして、イベント管理部334は、処理を終了する。

【0209】

一方、携帯端末2からサーバ通信部31を介して、他の要求を受信した場合に（ステップS504-No）、サーバ制御部331'は、対応する他の処理を実行する（ステップS208）。

【0210】

以上説明してきたように、既成のテンプレートを配布可能にすることにより、施設の配置に応じたイベントの開催等が可能となり、街作りゲームの興趣を向上させ、プレイヤーをゲームに惹きつけ続けることが可能となる。

【0211】

なお、本発明は、上記実施形態に限定されるものではない。例えば、上記実施形態では、イベントの開催に応じて既成のテンプレートを配布するものとしたが、イベントが実行される際にテンプレートを利用するだけでなく、種々の施設をどのように配置して遊ぶべきものかを分り易く覚えてもらうことを目的とした所謂チュートリアルの際に、バランス型やリソース保護型等、用途の異なる配置のテンプレートを提供してもよい。

【0212】

また、上記実施形態では、テンプレートの作成及び適用は、携帯端末2で行うものとしたが、サーバ3で行ってもよい。その場合に、サーバ3は、各プレイヤーについて、ゲーム空間内に配置された施設を記憶し、プレイヤーからの指示に応じて、当該プレイヤーに係るゲーム空間内の所定の範囲について、テンプレートの作成及び／又は適用を行えばよい。

【0213】

また、上記実施形態では、テンプレートの規定に基づいて施設の配置を変更する例で説明を行ったが、施設の種類を変更する例であってもよい。

また、いわゆる建物、壁、柵といったようなものに限られず、他のプレイヤーの攻撃に対して応戦可能な兵士、武器等、どのようなゲームアイテムであってもよい。

【0214】

また、端末処理部25及びサーバ処理部33が備える各機能をコンピュータに実現させるためのコンピュータプログラムは、半導体記録媒体、磁気記録媒体、光記録媒体等のコンピュータにより読み取り可能な記録媒体に記録された形で提供され、当該記録媒体から

公知のセットアッププログラム等を用いて端末記憶部2 2及びサーバ記憶部3 2にインストールされてもよい。

【0 2 1 5】

当業者は、本発明の精神及び範囲から外れることなく、様々な変更、置換、及び修正をこれに加えることが可能であることを理解されたい。

【符号の説明】

【0 2 1 6】

- 1 ゲームシステム
- 2 携帯端末
 - 2 1 端末通信部
 - 2 2 端末記憶部
 - 2 3 操作部
 - 2 4 表示部
 - 2 5 端末処理部
 - 2 5 1 ゲーム進行部
 - 2 5 2 テンプレート作成部
 - 2 5 3 テンプレート適用部
 - 2 5 4 第2テンプレート適用部
 - 2 5 5 第3テンプレート適用部
- 3 サーバ
 - 3 1 サーバ通信部
 - 3 2 サーバ記憶部
 - 3 3 サーバ処理部
 - 3 3 1 サーバ制御部
 - 3 3 2 テンプレート登録部
 - 3 3 3 テンプレート提供部
 - 3 3 4 イベント管理部
- 4 基地局
- 5 移動体通信網
- 6 ゲートウェイ
- 7 インターネット

【書類名】特許請求の範囲

【請求項1】

ゲーム空間内に配置されたゲーム媒体及び前記ゲーム媒体の配置位置、並びに一又は複数のゲーム媒体の配置位置を規定するテンプレートを記憶する記憶部を備え、プレイヤーからの指示に基づいてゲーム空間内にゲーム媒体を配置することによりゲームを進行させるコンピュータの制御方法であって、プレイヤーからの指示に基づいてテンプレートがゲーム空間内のプレイヤーに指示された範囲に適用された場合に、前記コンピュータが、

前記ゲーム空間内に配置されたゲーム媒体を、前記テンプレートにより規定された前記ゲーム媒体の配置位置に移動させる、

ことを含むことを特徴とするコンピュータの制御方法。

【請求項2】

前記記憶部は、他のプレイヤーに係るテンプレートをさらに記憶し、

プレイヤーからの指示に基づいて他のプレイヤーに係るテンプレートがゲーム空間内の所定の範囲に適用された場合に、前記コンピュータが、前記ゲーム空間内に配置されたゲーム媒体を、他のプレイヤーに係る前記テンプレートにより規定された前記ゲーム媒体の配置位置に移動させる、請求項1に記載のコンピュータの制御方法。

【請求項3】

前記記憶部は、ゲーム空間内に配置された他のプレイヤーに係るゲーム媒体及び前記ゲーム媒体の配置位置をさらに記憶し、

他のプレイヤーからの指示に基づいて前記他のプレイヤーに係るテンプレートがゲーム空間内の所定の範囲に適用された場合に、前記コンピュータが、前記ゲーム空間内に配置されたゲーム媒体のうちの前記他のプレイヤーに係るゲーム媒体を、前記他のプレイヤーに係る前記テンプレートにより規定された前記ゲーム媒体の配置位置に移動させる、請求項2に記載のコンピュータの制御方法。

【請求項4】

他のコンピュータからイベントの開始が通知された場合に、前記コンピュータが、前記他のコンピュータから前記イベントに係るテンプレートを取得し、前記ゲーム空間内に配置されたゲーム媒体を、前記他のコンピュータから取得した前記テンプレートにより規定された前記ゲーム媒体の配置位置に移動させる、請求項1に記載のコンピュータの制御方法。

【請求項5】

前記ゲーム空間内に配置されたゲーム媒体の数が前記テンプレートにより配置位置が規定された前記ゲーム媒体の数よりも少ない場合に、前記コンピュータが、前記ゲーム空間内に配置された前記ゲーム媒体を前記テンプレートにより規定された前記ゲーム媒体の配置位置のうちの移動距離が最小となる配置位置に移動させる、請求項1～4のいずれか一項に記載のコンピュータの制御方法。

【請求項6】

前記コンピュータが、前記テンプレートにより規定されたゲーム媒体の配置位置のうちの前記ゲーム媒体が配置されなかった配置位置及び前記ゲーム媒体を識別可能な態様で表示する、請求項5に記載のコンピュータの制御方法。

【請求項7】

前記ゲーム空間内に配置されたゲーム媒体の数が前記テンプレートにより配置位置が規定された前記ゲーム媒体の数よりも多い場合に、前記コンピュータが、前記ゲーム空間内に配置された前記ゲーム媒体のうちの前記テンプレートにより規定された前記ゲーム媒体の配置位置への移動距離が最小となるゲーム媒体を前記配置位置に移動させる、請求項1～6のいずれか一項に記載のコンピュータの制御方法。

【請求項8】

プレイヤーからの指示に基づいてゲーム空間内の所定の範囲についてテンプレートが作成される場合に、前記コンピュータが、前記所定の範囲内に配置されたゲーム媒体の配置位置をテンプレートとして前記記憶部に格納する、請求項1～7のいずれか一項に記載の

ンピュータの制御方法。

【請求項 9】

プレイヤー、他のプレイヤー、又はプレイヤー及び他のプレイヤーからの指示に基づいて複数のテンプレートを組み合わせてテンプレートが作成される場合に、前記コンピュータが、前記複数のテンプレートの各々により規定された前記ゲーム媒体の配置位置をテンプレートとして前記記憶部に格納する、請求項 1～8 のいずれか一項に記載のコンピュータの制御方法。

【請求項 10】

ゲーム空間内に配置されたゲーム媒体及び前記ゲーム媒体の配置位置、並びに一又は複数のゲーム媒体の配置位置を規定するテンプレートを記憶する記憶部を備え、プレイヤーからの指示に基づいてゲーム空間内にゲーム媒体を配置することによりゲームを進行させるコンピュータの制御プログラムであって、プレイヤーからの指示に基づいて前記テンプレートがゲーム空間内のプレイヤーに指示された範囲に適用された場合に、前記コンピュータに、

前記ゲーム空間内に配置されたゲーム媒体を前記テンプレートにより規定された前記ゲーム媒体の配置位置に移動させる、

ことを実行させることを特徴とするコンピュータの制御プログラム。

【請求項 11】

プレイヤーからの指示に基づいてゲーム空間内にゲーム媒体を配置することによりゲームを進行させるコンピュータであって、

ゲーム空間内に配置されたゲーム媒体及び前記ゲーム媒体の配置位置、並びに一又は複数のゲーム媒体の配置位置を規定するテンプレートを記憶する記憶部と、

プレイヤーからの指示に基づいて前記テンプレートをゲーム空間内のプレイヤーに指示された範囲に適用するテンプレート適用部とを備え、

前記テンプレートが適用された場合に、前記テンプレート適用部は、前記ゲーム空間内に配置されたゲーム媒体を前記テンプレートにより規定された前記ゲーム媒体の配置位置に移動させる、

ことを特徴とするコンピュータ。

【書類名】 要約書

【要約】

【課題】 本発明は、街作りゲームのユーザビリティを向上させることを可能とするコンピュータの制御方法等を提供することを目的とする。

【解決手段】 本発明に係るコンピュータの制御方法は、ゲーム空間内に配置されたゲーム媒体及びゲーム媒体の配置位置、並びに一又は複数のゲーム媒体の配置位置を規定するテンプレートを記憶する記憶部（22）を備え、プレイヤーからの指示に基づいてゲーム空間内にゲーム媒体を配置することによりゲームを進行させるコンピュータ（2）の制御方法であって、プレイヤーからの指示に基づいてテンプレートがゲーム空間内の所定の範囲に適用された場合に、コンピュータが、ゲーム空間内に配置されたゲーム媒体を、テンプレートにより規定されたゲーム媒体の配置位置に移動させることを含む。

【選択図】 図6

【書類名】 図面
【図1】

図1

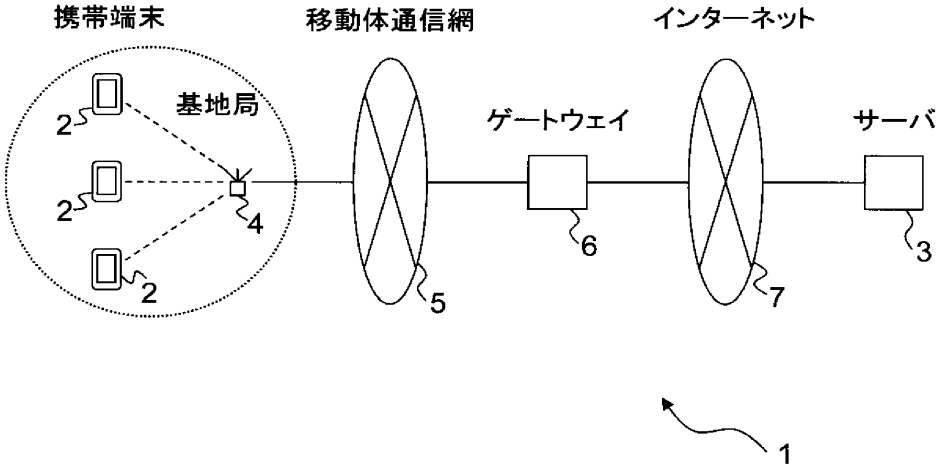

【図2】

図2

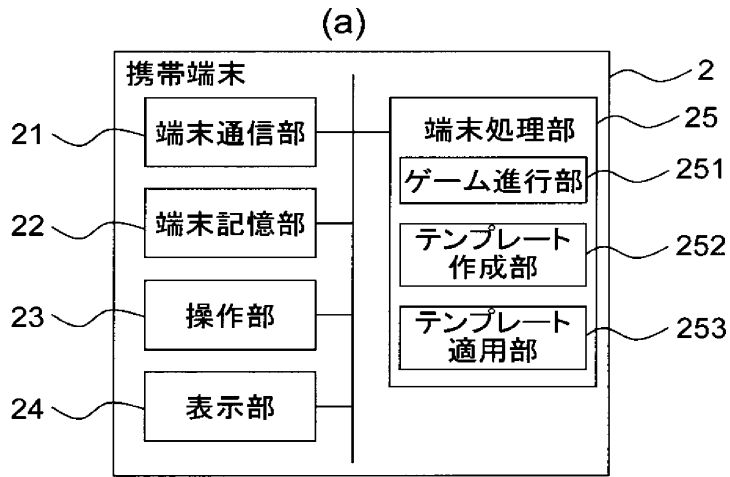

(b)

施設	種類	配置位置	...
F_001	S_001	(3, 2)	...
F_002	S_001	(3, 3)	...
F_003	S_002	(4, 2)	...
...

(c)

種類	名称	画像	...
S_001	壁	S_001.jpg	...
S_002	家	S_002.jpg	...
S_003	城	S_003.jpg	...
...

(d)

テンプレート	画像	種類	配置位置	...
T_001	T_001.jpg	S_001	(1, 1)	...
		S_001	(1, 2)	...
		S_002	(2, 1)	...
...

【図3】

図3

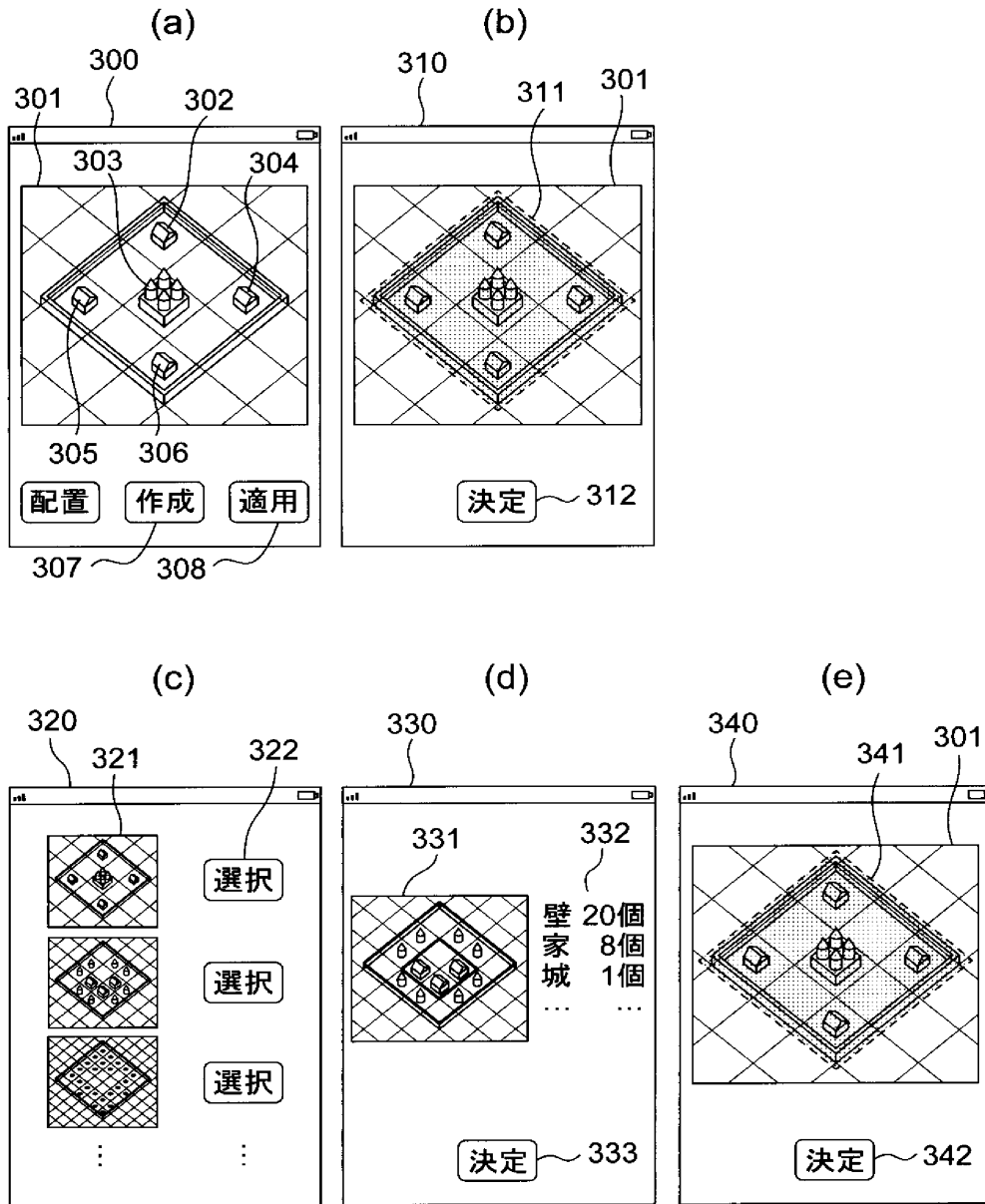

【図4】

図4

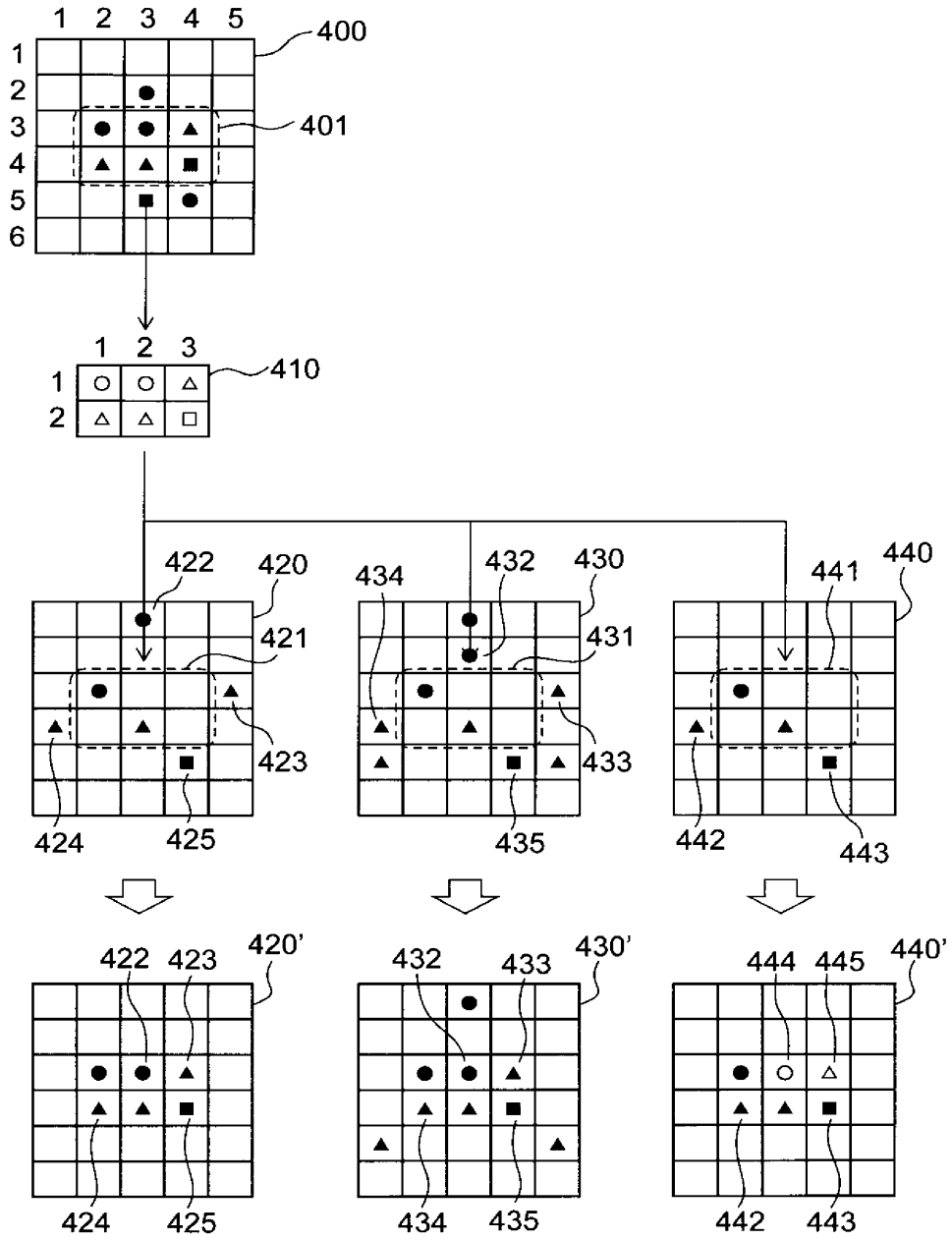

【図5】

図5

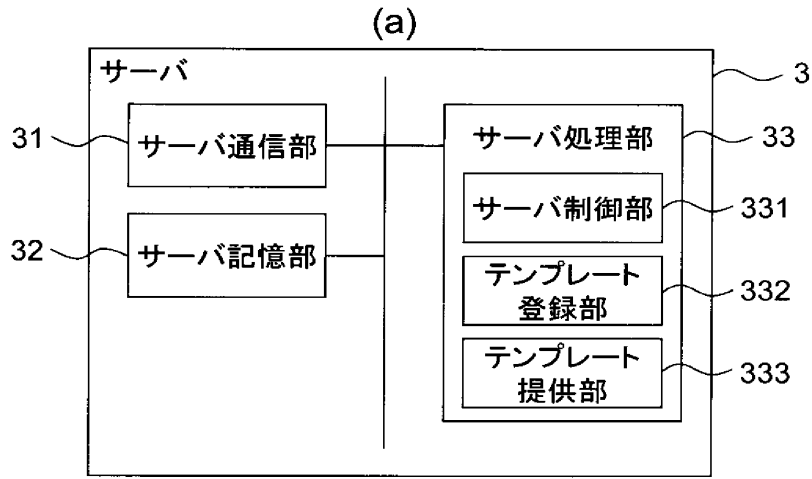

(b)

プレイヤー	名前	画像	テンプレート	...
P_001	プレイヤー ₁	P_001.jpg	T_001,...	...
P_002	プレイヤー ₂	P_002.jpg	T_003,...	...
P_003	プレイヤー ₃	P_003.jpg	T_004,...	...
...

(c)

テンプレート	画像	種類	配置位置	...
T_001	T_001.jpg	S_001	(1, 1)	...
		S_001	(1, 2)	...
		S_002	(2, 1)	...
...

【図6】

図6

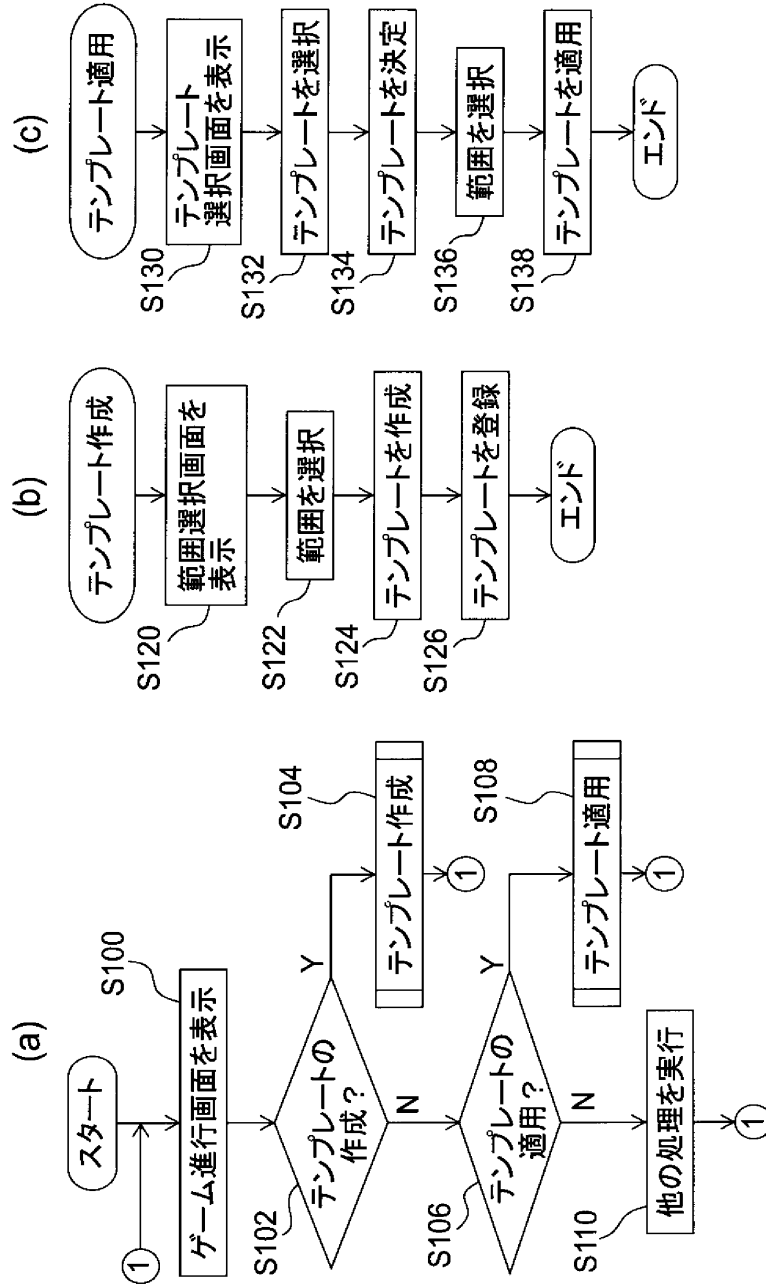

【図7】

図7

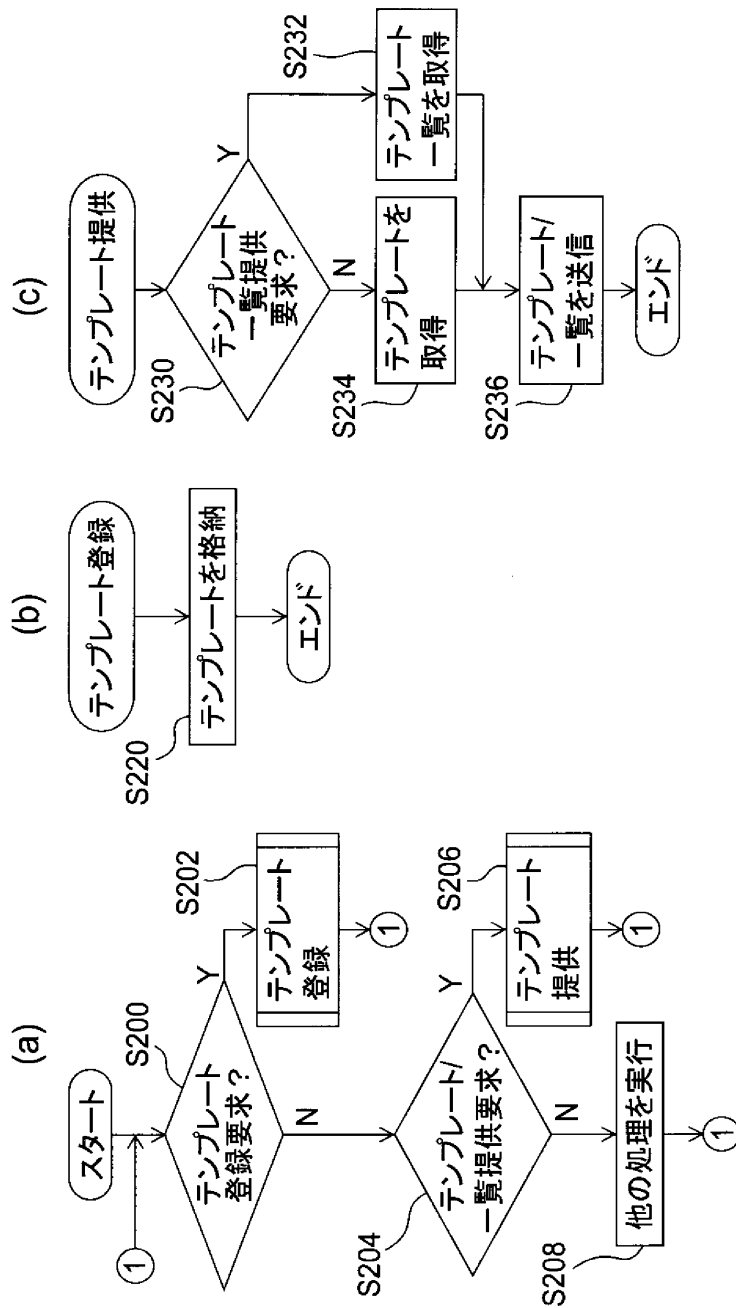

【図8】

図8

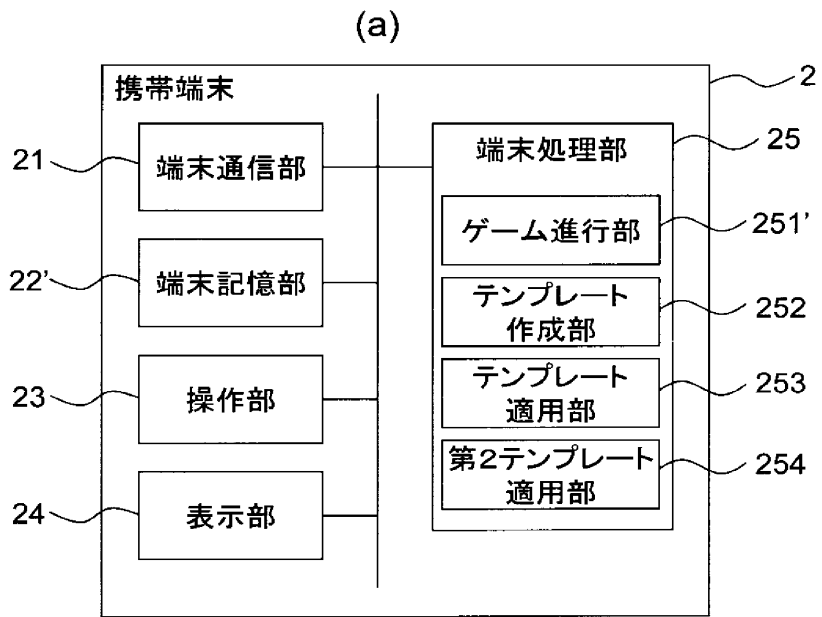

(b)

プレイヤー	施設	種類	配置位置	...
P_001	F_001	S_001	(3, 2)	...
	F_002	S_002	(3, 3)	...
	F_003	S_003	(4, 2)	...
...

【図9】

図9

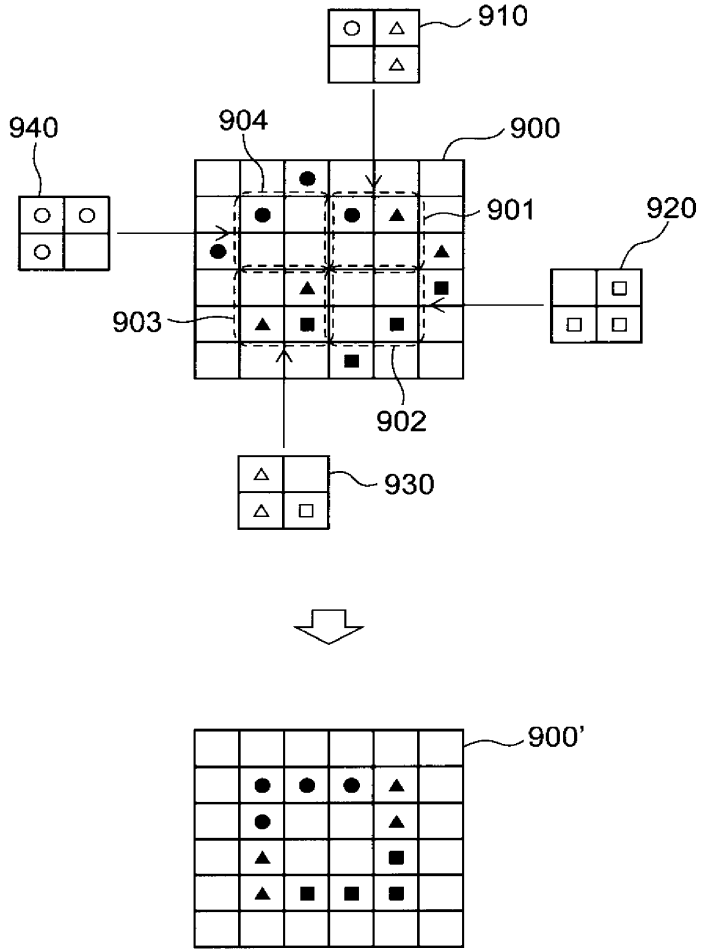

【図10】

図10

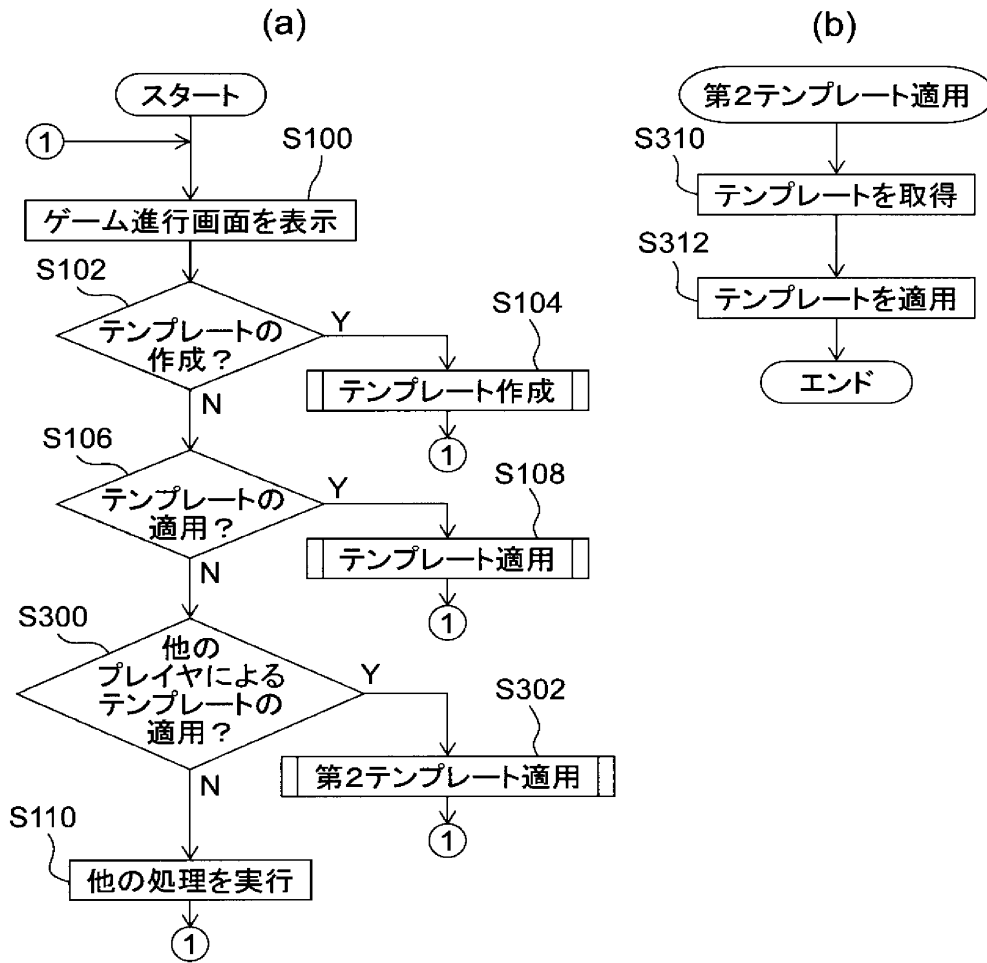

【図 1 1】

図11

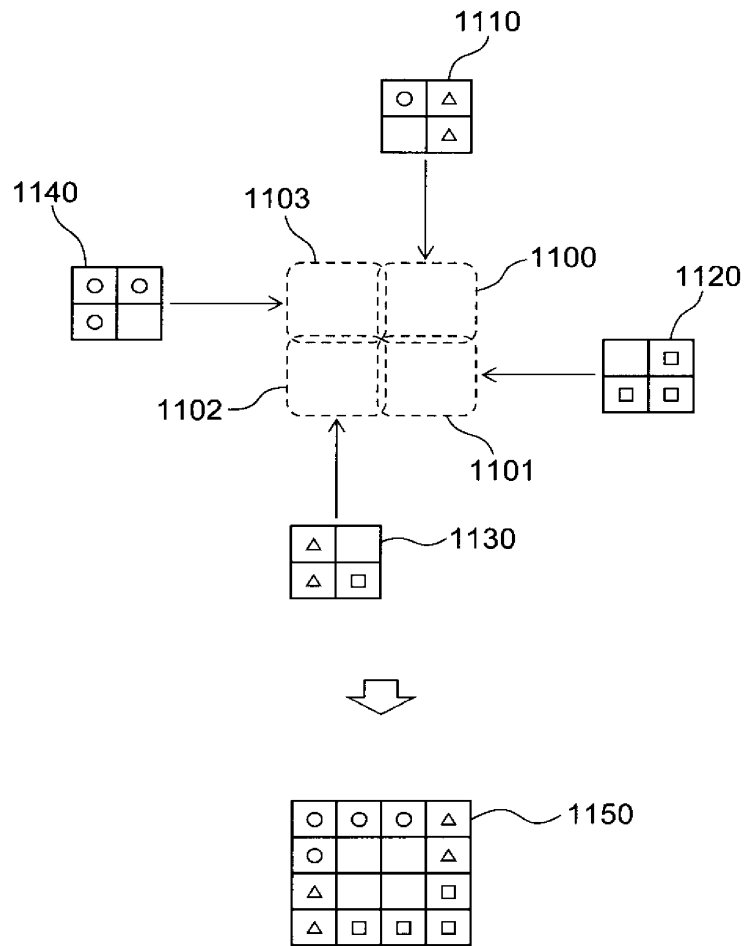

【図12】

図12

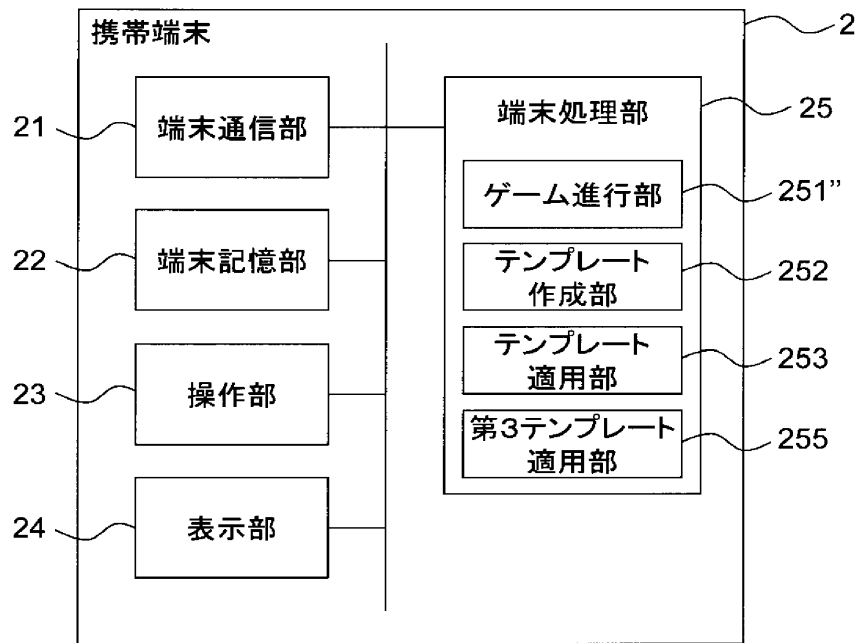

【図13】

図13

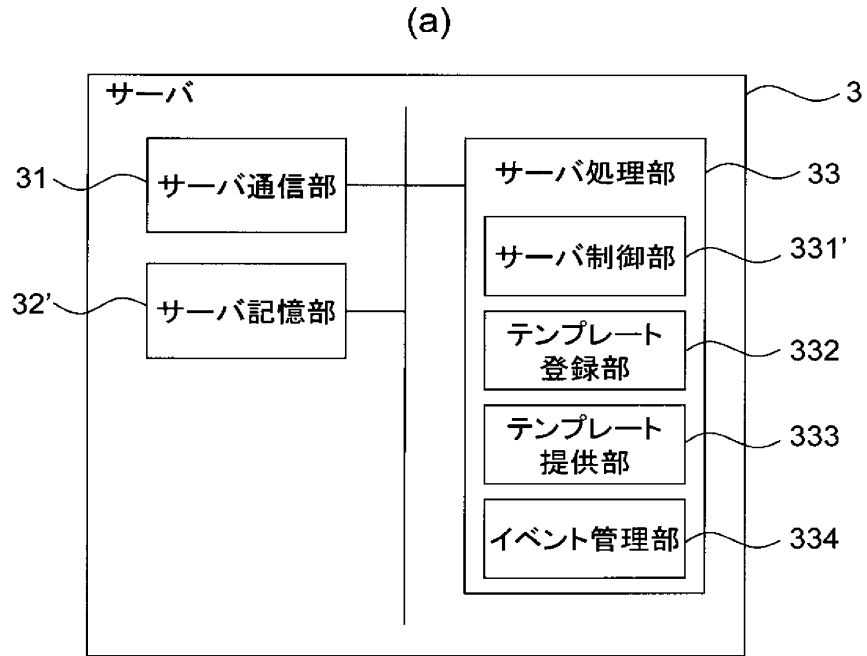

(b)

イベント	開始日時	テンプレート	プレイヤー	...
I_001	13/10/1,21:00:00	T_001	P_001,...	...
I_002	13/10/2,21:00:00	T_003		...
I_003	13/10/3,21:00:00	T_004		...
...

【図14】

図14



図15



【書類名】 手続補正書
【整理番号】 1143510
【提出日】 平成26年 4月 9日
【あて先】 特許庁審査官殿
【事件の表示】
【出願番号】 特願2014- 80554
【補正をする者】
【識別番号】 504437801
【氏名又は名称】 グリー株式会社
【代理人】
【識別番号】 100099759
【弁理士】
【氏名又は名称】 青木 篤
【電話番号】 03-5470-1900
【手続補正1】
【補正対象書類名】 特許請求の範囲
【補正対象項目名】 全文
【補正方法】 変更
【補正の内容】
【書類名】 特許請求の範囲
【請求項1】

プレイヤー毎の一又は複数のゲーム媒体の配置位置を規定するテンプレートを記憶する記憶部を備え、プレイヤーからの指示に基づいてゲーム空間内にゲーム媒体を配置することによりゲームを進行させるコンピュータの制御方法であって、プレイヤーからの指示に基づいてテンプレートがゲーム空間内のプレイヤーに指示された範囲に適用された場合に、前記コンピュータが、

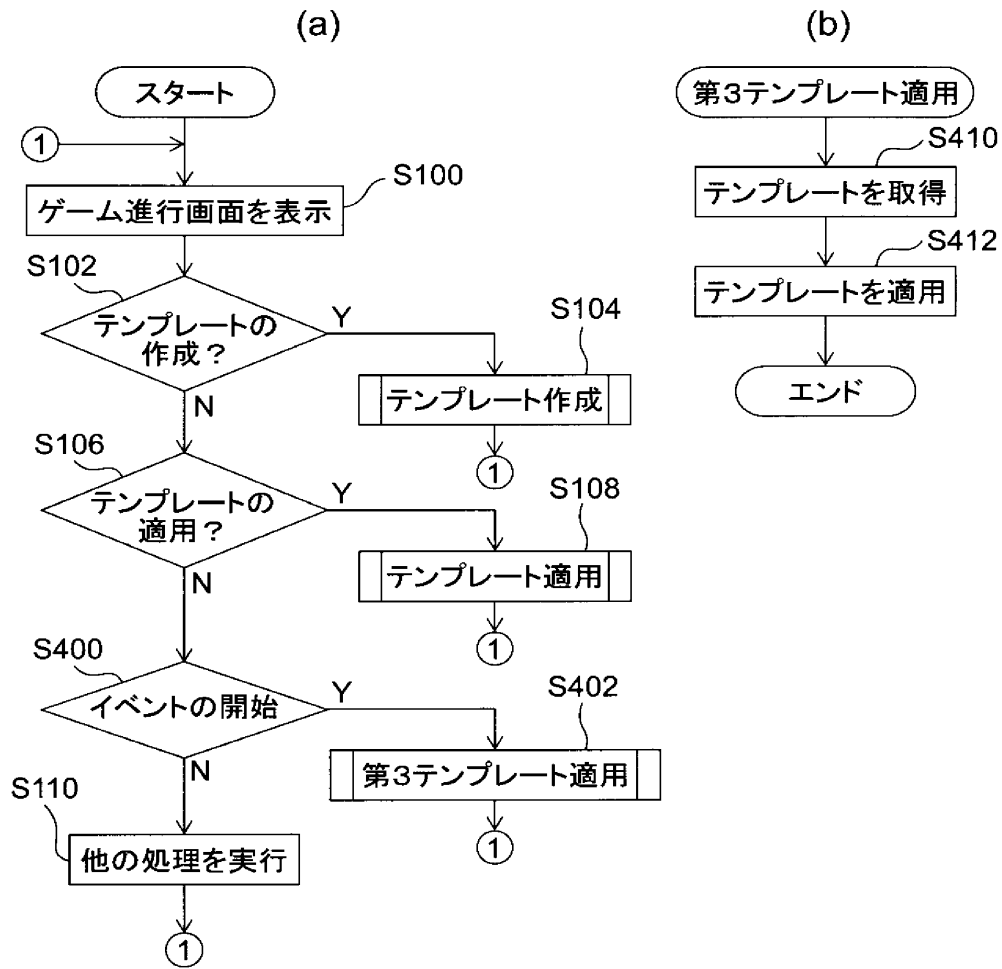
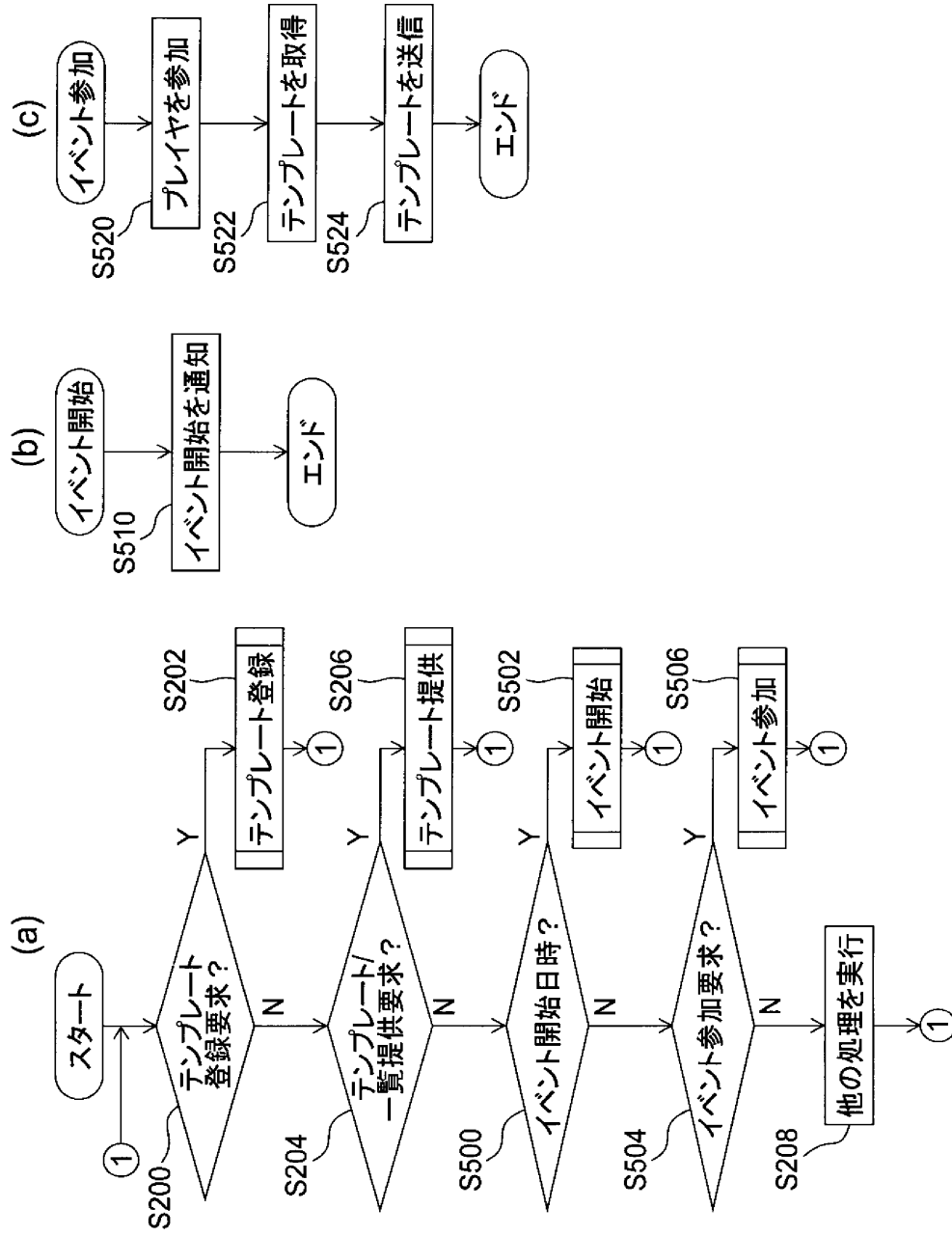
プレイヤーが所持するゲーム媒体を、前記テンプレートにより規定された前記ゲーム媒体の配置位置に配置させる、
ことを含むことを特徴とするコンピュータの制御方法。

【請求項2】

前記コンピュータが、前記配置させることにおいて、プレイヤーが所持するゲーム媒体のうち、前記ゲーム空間内に配置されていないゲーム媒体を配置させる、請求項1に記載のコンピュータの制御方法。

【請求項3】

プレイヤーからの指示に基づいてテンプレートがゲーム空間内のプレイヤーに指示された範囲に適用された場合に、前記コンピュータが、前記テンプレートにより規定されたゲーム媒体をプレイヤーが所持しているか否かを判定し、判定結果に基づいてゲームを進行させる、請求項1または2に記載のコンピュータの制御方法。

【請求項4】

前記コンピュータが、前記テンプレートにより規定されたゲーム媒体をプレイヤーが所持していないと判定した場合、当該ゲーム媒体を購入するための表示データを出力する、請求項3に記載のコンピュータの制御方法。

【請求項5】

プレイヤーからの指示に基づいて他のプレイヤーに係るテンプレートがゲーム空間内の所定の範囲に適用された場合に、前記コンピュータが、プレイヤーが所持するゲーム媒体を、他のプレイヤーに係る前記テンプレートにより規定された前記ゲーム媒体の配置位置に配置させる、請求項1～4の何れか一項に記載のコンピュータの制御方法。

【請求項6】

他のプレイヤーからの指示に基づいて他のプレイヤーに係るテンプレートがゲーム空間内の所定の範囲に適用された場合に、前記コンピュータが、他のプレイヤーが所持するゲーム媒

体を、他のプレイヤーに係る前記テンプレートにより規定された前記ゲーム媒体の配置位置に配置させる、請求項1～5の何れか一項に記載のコンピュータの制御方法。

【請求項7】

他のコンピュータからイベントの開始が通知された場合に、前記コンピュータが、前記他のコンピュータから前記イベントに係るテンプレートを取得し、プレイヤーが所持するゲーム媒体を、前記他のコンピュータから取得した前記テンプレートにより規定された前記ゲーム媒体の配置位置に配置させる、請求項1～4の何れか一項に記載のコンピュータの制御方法。

【請求項8】

前記コンピュータが、前記テンプレートにより規定されたゲーム媒体の配置位置のうちの前記ゲーム媒体が配置されなかった配置位置及び前記ゲーム媒体を識別可能な態様で表示する、請求項1～7の何れか一項に記載のコンピュータの制御方法。

【請求項9】

プレイヤーからの指示に基づいてゲーム空間内の所定の範囲についてテンプレートが作成される場合に、前記コンピュータが、前記所定の範囲内に配置されたゲーム媒体の配置位置をテンプレートとして前記記憶部に格納する、請求項1～8のいずれか一項に記載のコンピュータの制御方法。

【請求項10】

プレイヤー、他のプレイヤー、又はプレイヤー及び他のプレイヤーからの指示に基づいて複数のテンプレートを組み合わせてテンプレートが作成される場合に、前記コンピュータが、前記複数のテンプレートの各々により規定された前記ゲーム媒体の配置位置をテンプレートとして前記記憶部に格納する、請求項1～9のいずれか一項に記載のコンピュータの制御方法。

【請求項11】

ゲーム空間内に配置されたゲーム媒体及び前記ゲーム媒体の配置位置、並びに一又は複数のゲーム媒体の配置位置を規定するテンプレートを記憶する記憶部を備え、プレイヤーからの指示に基づいてゲーム空間内にゲーム媒体を配置することによりゲームを進行させるコンピュータの制御方法であって、プレイヤーからの指示に基づいてゲーム空間内の所定の範囲についてテンプレートが作成される場合に、前記コンピュータが、

前記所定の範囲内に配置されたゲーム媒体の配置位置をテンプレートとして前記記憶部に格納する、

ことを含むことを特徴とするコンピュータの制御方法。

【請求項12】

前記所定の範囲は、プレイヤーにより指定された二点を対頂点とする範囲である、請求項11に記載のコンピュータの制御方法。

【請求項13】

プレイヤー、他のプレイヤー、又はプレイヤー及び他のプレイヤーからの指示に基づいて複数のテンプレートを組み合わせてテンプレートが作成される場合に、前記コンピュータが、前記複数のテンプレートの各々により規定された前記ゲーム媒体の配置位置をテンプレートとして前記記憶部に格納する、請求項11または12に記載のコンピュータの制御方法。

【請求項14】

プレイヤー毎の一又は複数のゲーム媒体の配置位置を規定するテンプレートを記憶する記憶部を備え、プレイヤーからの指示に基づいてゲーム空間内にゲーム媒体を配置することによりゲームを進行させるコンピュータの制御プログラムであって、プレイヤーからの指示に基づいて前記テンプレートがゲーム空間内のプレイヤーに指示された範囲に適用された場合に、前記コンピュータに、

プレイヤーが所持するゲーム媒体を前記テンプレートにより規定された前記ゲーム媒体の配置位置に配置させる、

ことを実行させることを特徴とするコンピュータの制御プログラム。

【請求項15】

ゲーム空間内に配置されたゲーム媒体及び前記ゲーム媒体の配置位置、並びに一又は複数のゲーム媒体の配置位置を規定するテンプレートを記憶する記憶部を備え、プレイヤーからの指示に基づいてゲーム空間内にゲーム媒体を配置することによりゲームを進行させるコンピュータの制御プログラムであって、プレイヤーからの指示に基づいてゲーム空間内の所定の範囲についてテンプレートが作成される場合に、前記コンピュータに、

前記所定の範囲内に配置されたゲーム媒体の配置位置をテンプレートとして前記記憶部に格納する、

ことを実行させることを特徴とするコンピュータの制御プログラム。

【請求項16】

プレイヤーからの指示に基づいてゲーム空間内にゲーム媒体を配置することによりゲームを進行させるコンピュータであって、

プレイヤー毎の一又は複数のゲーム媒体の配置位置を規定するテンプレートを記憶する記憶部と、

プレイヤーからの指示に基づいて前記テンプレートをゲーム空間内のプレイヤーに指示された範囲に適用するテンプレート適用部とを備え、

前記テンプレートが適用された場合に、前記テンプレート適用部は、プレイヤーが所持するゲーム媒体を前記テンプレートにより規定された前記ゲーム媒体の配置位置に移動させる、

ことを特徴とするコンピュータ。

【請求項17】

プレイヤーからの指示に基づいてゲーム空間内にゲーム媒体を配置することによりゲームを進行させるコンピュータであって、

ゲーム空間内に配置されたゲーム媒体及び前記ゲーム媒体の配置位置、並びに一又は複数のゲーム媒体の配置位置を規定するテンプレートを記憶する記憶部と、

プレイヤーからの指示に基づいてゲーム空間内の所定の範囲についてテンプレートが作成される場合に、前記所定の範囲内に配置されたゲーム媒体の配置位置をテンプレートとして前記記憶部に格納するテンプレート作成部と、

を備えることを特徴とするコンピュータ。

【書類名】 手続補正書
【整理番号】 1143510
【提出日】 平成26年 8月28日
【あて先】 特許庁審査官殿
【事件の表示】
【出願番号】 特願2014- 80554
【補正をする者】
【識別番号】 504437801
【氏名又は名称】 グリー株式会社
【代理人】
【識別番号】 100099759
【弁理士】
【氏名又は名称】 青木 篤
【電話番号】 03-5470-1900
【発送番号】 345222
【手続補正1】
【補正対象書類名】 特許請求の範囲
【補正対象項目名】 全文
【補正方法】 変更
【補正の内容】
【書類名】 特許請求の範囲
【請求項1】

プレイヤー毎の一又は複数のゲーム媒体の配置位置を規定するテンプレートを記憶する記憶部を備え、プレイヤーからの指示に基づいてゲーム空間内にゲーム媒体を配置することによりゲームを進行させるコンピュータの制御方法であって、プレイヤーからの指示に基づいてテンプレートがゲーム空間内のプレイヤーに指示された範囲に適用された場合に、前記コンピュータが、

プレイヤーが所持するゲーム媒体を、前記テンプレートにより規定された前記ゲーム媒体の配置位置に配置させる、

ことを含むことを特徴とするコンピュータの制御方法。

【請求項2】

前記コンピュータが、前記配置させることにおいて、プレイヤーが所持するゲーム媒体のうち、前記ゲーム空間内に配置されていないゲーム媒体を配置させる、請求項1に記載のコンピュータの制御方法。

【請求項3】

プレイヤーからの指示に基づいてテンプレートがゲーム空間内のプレイヤーに指示された範囲に適用された場合に、前記コンピュータが、前記テンプレートにより規定されたゲーム媒体をプレイヤーが所持しているか否かを判定し、前記テンプレートにより規定されたゲーム媒体をプレイヤーが所持していないと判定した場合、当該ゲーム媒体を購入するための表示データを出力する、請求項1または2に記載のコンピュータの制御方法。

【請求項4】

プレイヤーからの指示に基づいて他のプレイヤーに係るテンプレートがゲーム空間内の所定の範囲に適用された場合に、前記コンピュータが、プレイヤーが所持するゲーム媒体を、他のプレイヤーに係る前記テンプレートにより規定された前記ゲーム媒体の配置位置に配置させる、請求項1～3の何れか一項に記載のコンピュータの制御方法。

【請求項5】

他のプレイヤーからの指示に基づいて他のプレイヤーに係るテンプレートがゲーム空間内の所定の範囲に適用された場合に、前記コンピュータが、他のプレイヤーが所持するゲーム媒体を、他のプレイヤーに係る前記テンプレートにより規定された前記ゲーム媒体の配置位置に配置させる、請求項1～4の何れか一項に記載のコンピュータの制御方法。

【請求項6】

他のコンピュータからイベントの開始が通知された場合に、前記コンピュータが、前記他のコンピュータから前記イベントに係るテンプレートを取得し、プレイヤーが所持するゲーム媒体を、前記他のコンピュータから取得した前記テンプレートにより規定された前記ゲーム媒体の配置位置に配置させる、請求項1～3の何れか一項に記載のコンピュータの制御方法。

【請求項7】

前記コンピュータが、前記テンプレートにより規定されたゲーム媒体の配置位置のうちの前記ゲーム媒体が配置されなかった配置位置及び前記ゲーム媒体を識別可能な態様で表示する、請求項1～6の何れか一項に記載のコンピュータの制御方法。

【請求項8】

プレイヤーからの指示に基づいてゲーム空間内の所定の範囲についてテンプレートが作成される場合に、前記コンピュータが、前記所定の範囲内に配置されたゲーム媒体の配置位置をテンプレートとして前記記憶部に格納する、請求項1～7のいずれか一項に記載のコンピュータの制御方法。

【請求項9】

プレイヤー、他のプレイヤー、又はプレイヤー及び他のプレイヤーからの指示に基づいて複数のテンプレートを組み合わせてテンプレートが作成される場合に、前記コンピュータが、前記複数のテンプレートの各々により規定された前記ゲーム媒体の配置位置をテンプレートとして前記記憶部に格納する、請求項1～8のいずれか一項に記載のコンピュータの制御方法。

【請求項10】

ゲーム空間内に配置されたゲーム媒体及び前記ゲーム媒体の配置位置、並びに一又は複数のゲーム媒体の配置位置を規定するテンプレートを記憶する記憶部を備え、プレイヤーからの指示に基づいてゲーム空間内にゲーム媒体を配置することによりゲームを進行させるコンピュータの制御方法であって、プレイヤーからの指示に基づいてゲーム空間内のプレイヤーに指示された範囲についてテンプレートが作成される場合に、前記コンピュータが、前記範囲内に配置されたゲーム媒体の配置位置をテンプレートとして前記記憶部に格納する、ことを含むことを特徴とするコンピュータの制御方法。

【請求項11】

前記所定の範囲は、プレイヤーにより指定された二点を対頂点とする範囲である、請求項10に記載のコンピュータの制御方法。

【請求項12】

プレイヤー、他のプレイヤー、又はプレイヤー及び他のプレイヤーからの指示に基づいて複数のテンプレートを組み合わせてテンプレートが作成される場合に、前記コンピュータが、前記複数のテンプレートの各々により規定された前記ゲーム媒体の配置位置をテンプレートとして前記記憶部に格納する、請求項10または11に記載のコンピュータの制御方法。

【請求項13】

プレイヤー毎の一又は複数のゲーム媒体の配置位置を規定するテンプレートを記憶する記憶部を備え、プレイヤーからの指示に基づいてゲーム空間内にゲーム媒体を配置することによりゲームを進行させるコンピュータの制御プログラムであって、プレイヤーからの指示に基づいて前記テンプレートがゲーム空間内のプレイヤーに指示された範囲に適用された場合に、前記コンピュータに、

プレイヤーが所持するゲーム媒体を前記テンプレートにより規定された前記ゲーム媒体の配置位置に配置させる、

ことを実行させることを特徴とするコンピュータの制御プログラム。

【請求項14】

ゲーム空間内に配置されたゲーム媒体及び前記ゲーム媒体の配置位置、並びに一又は複数のゲーム媒体の配置位置を規定するテンプレートを記憶する記憶部を備え、プレイヤーか

らの指示に基づいてゲーム空間内にゲーム媒体を配置することによりゲームを進行させるコンピュータの制御プログラムであって、プレイヤーからの指示に基づいてゲーム空間内のプレイヤーに指示された範囲についてテンプレートが作成される場合に、前記コンピュータに、

前記範囲内に配置されたゲーム媒体の配置位置をテンプレートとして前記記憶部に格納する、

ことを実行させることを特徴とするコンピュータの制御プログラム。

【請求項15】

プレイヤーからの指示に基づいてゲーム空間内にゲーム媒体を配置することによりゲームを進行させるコンピュータであって、

プレイヤー毎の一又は複数のゲーム媒体の配置位置を規定するテンプレートを記憶する記憶部と、

プレイヤーからの指示に基づいて前記テンプレートをゲーム空間内のプレイヤーに指示された範囲に適用するテンプレート適用部とを備え、

前記テンプレートが適用された場合に、前記テンプレート適用部は、プレイヤーが所持するゲーム媒体を前記テンプレートにより規定された前記ゲーム媒体の配置位置に配置させる、

ことを特徴とするコンピュータ。

【請求項16】

プレイヤーからの指示に基づいてゲーム空間内にゲーム媒体を配置することによりゲームを進行させるコンピュータであって、

ゲーム空間内に配置されたゲーム媒体及び前記ゲーム媒体の配置位置、並びに一又は複数のゲーム媒体の配置位置を規定するテンプレートを記憶する記憶部と、

プレイヤーからの指示に基づいてゲーム空間内のプレイヤーに指示された範囲についてテンプレートが作成される場合に、前記範囲内に配置されたゲーム媒体の配置位置をテンプレートとして前記記憶部に格納するテンプレート作成部と、

を備えることを特徴とするコンピュータ。

【書類名】 手続補正書
【整理番号】 1143510
【提出日】 平成26年11月 6日
【あて先】 特許庁審査官殿
【事件の表示】
【出願番号】 特願2014- 80554
【補正をする者】
【識別番号】 504437801
【氏名又は名称】 グリー株式会社
【代理人】
【識別番号】 100099759
【弁理士】
【氏名又は名称】 青木 篤
【電話番号】 03-5470-1900
【発送番号】 491325
【手続補正1】
【補正対象書類名】 特許請求の範囲
【補正対象項目名】 全文
【補正方法】 変更
【補正の内容】
【書類名】 特許請求の範囲
【請求項1】

プレイヤー毎の一又は複数のゲーム媒体の配置位置を規定するテンプレートを記憶する記憶部を備え、プレイヤーからの指示に基づいてゲーム空間内にゲーム媒体を配置することによりゲームを進行させるコンピュータの制御方法であって、プレイヤーからの指示に基づいてテンプレートがゲーム空間内のプレイヤーに指示された範囲に適用された場合に、前記コンピュータが、

プレイヤーが所持するゲーム媒体を、前記テンプレートにより規定された前記ゲーム媒体の配置位置に配置させる、

ことを含むことを特徴とするコンピュータの制御方法。

【請求項2】

前記コンピュータが、前記配置させることにおいて、プレイヤーが所持するゲーム媒体のうち、前記ゲーム空間内に配置されていないゲーム媒体を配置させる、請求項1に記載のコンピュータの制御方法。

【請求項3】

プレイヤーからの指示に基づいてテンプレートがゲーム空間内のプレイヤーに指示された範囲に適用された場合に、前記コンピュータが、前記テンプレートにより規定されたゲーム媒体をプレイヤーが所持しているか否かを判定し、前記テンプレートにより規定されたゲーム媒体をプレイヤーが所持していないと判定した場合、当該ゲーム媒体を購入するための表示データを出力する、請求項1または2に記載のコンピュータの制御方法。

【請求項4】

プレイヤーからの指示に基づいて他のプレイヤーに係るテンプレートがゲーム空間内の所定の範囲に適用された場合に、前記コンピュータが、プレイヤーが所持するゲーム媒体を、他のプレイヤーに係る前記テンプレートにより規定された前記ゲーム媒体の配置位置に配置させる、請求項1～3の何れか一項に記載のコンピュータの制御方法。

【請求項5】

他のプレイヤーからの指示に基づいて他のプレイヤーに係るテンプレートがゲーム空間内の所定の範囲に適用された場合に、前記コンピュータが、他のプレイヤーが所持するゲーム媒体を、他のプレイヤーに係る前記テンプレートにより規定された前記ゲーム媒体の配置位置に配置させる、請求項1～4の何れか一項に記載のコンピュータの制御方法。

【請求項6】

他のコンピュータからイベントの開始が通知された場合に、前記コンピュータが、前記他のコンピュータから前記イベントに係るテンプレートを取得し、プレイヤーが所持するゲーム媒体を、前記他のコンピュータから取得した前記テンプレートにより規定された前記ゲーム媒体の配置位置に配置させる、請求項1～3の何れか一項に記載のコンピュータの制御方法。

【請求項7】

前記コンピュータが、前記テンプレートにより規定されたゲーム媒体の配置位置のうちの前記ゲーム媒体が配置されなかった配置位置及び前記ゲーム媒体を識別可能な態様で表示する、請求項1～6の何れか一項に記載のコンピュータの制御方法。

【請求項8】

プレイヤーからの指示に基づいてゲーム空間内の所定の範囲についてテンプレートが作成される場合に、前記コンピュータが、前記所定の範囲内に配置されたゲーム媒体の配置位置をテンプレートとして前記記憶部に格納する、請求項1～7のいずれか一項に記載のコンピュータの制御方法。

【請求項9】

プレイヤー、他のプレイヤー、又はプレイヤー及び他のプレイヤーからの指示に基づいて複数のテンプレートを組み合わせてテンプレートが作成される場合に、前記コンピュータが、前記複数のテンプレートの各々により規定された前記ゲーム媒体の配置位置をテンプレートとして前記記憶部に格納する、請求項1～8のいずれか一項に記載のコンピュータの制御方法。

【請求項10】

ゲーム空間内に配置されたゲーム媒体及び前記ゲーム媒体の配置位置、並びに一又は複数のゲーム媒体の配置位置を規定するテンプレートを記憶する記憶部を備え、プレイヤーからの指示に基づいてゲーム空間内にゲーム媒体を配置することによりゲームを進行させるコンピュータの制御方法であって、プレイヤーからの指示に基づいてゲーム空間内のプレイヤーに指示された範囲についてテンプレートが作成される場合に、前記コンピュータが、

前記範囲内に配置されたゲーム媒体の配置位置をテンプレートとして前記記憶部に格納する、

ことを含むことを特徴とするコンピュータの制御方法。

【請求項11】

前記範囲は、プレイヤーにより指定された二点を対頂点とする範囲である、請求項10に記載のコンピュータの制御方法。

【請求項12】

プレイヤー、他のプレイヤー、又はプレイヤー及び他のプレイヤーからの指示に基づいて複数のテンプレートを組み合わせてテンプレートが作成される場合に、前記コンピュータが、前記複数のテンプレートの各々により規定された前記ゲーム媒体の配置位置をテンプレートとして前記記憶部に格納する、請求項10または11に記載のコンピュータの制御方法。

【請求項13】

プレイヤー毎の一又は複数のゲーム媒体の配置位置を規定するテンプレートを記憶する記憶部を備え、プレイヤーからの指示に基づいてゲーム空間内にゲーム媒体を配置することによりゲームを進行させるコンピュータの制御プログラムであって、プレイヤーからの指示に基づいて前記テンプレートがゲーム空間内のプレイヤーに指示された範囲に適用された場合に、前記コンピュータに、

プレイヤーが所持するゲーム媒体を前記テンプレートにより規定された前記ゲーム媒体の配置位置に配置させる、

ことを実行させることを特徴とするコンピュータの制御プログラム。

【請求項14】

ゲーム空間内に配置されたゲーム媒体及び前記ゲーム媒体の配置位置、並びに一又は複数のゲーム媒体の配置位置を規定するテンプレートを記憶する記憶部を備え、プレイヤーか

らの指示に基づいてゲーム空間内にゲーム媒体を配置することによりゲームを進行させるコンピュータの制御プログラムであって、プレイヤーからの指示に基づいてゲーム空間内のプレイヤーに指示された範囲についてテンプレートが作成される場合に、前記コンピュータに、

前記範囲内に配置されたゲーム媒体の配置位置をテンプレートとして前記記憶部に格納する、

ことを実行させることを特徴とするコンピュータの制御プログラム。

【請求項15】

プレイヤーからの指示に基づいてゲーム空間内にゲーム媒体を配置することによりゲームを進行させるコンピュータであって、

プレイヤー毎の一又は複数のゲーム媒体の配置位置を規定するテンプレートを記憶する記憶部と、

プレイヤーからの指示に基づいて前記テンプレートをゲーム空間内のプレイヤーに指示された範囲に適用するテンプレート適用部とを備え、

前記テンプレートが適用された場合に、前記テンプレート適用部は、プレイヤーが所持するゲーム媒体を前記テンプレートにより規定された前記ゲーム媒体の配置位置に配置させる、

ことを特徴とするコンピュータ。

【請求項16】

プレイヤーからの指示に基づいてゲーム空間内にゲーム媒体を配置することによりゲームを進行させるコンピュータであって、

ゲーム空間内に配置されたゲーム媒体及び前記ゲーム媒体の配置位置、並びに一又は複数のゲーム媒体の配置位置を規定するテンプレートを記憶する記憶部と、

プレイヤーからの指示に基づいてゲーム空間内のプレイヤーに指示された範囲についてテンプレートが作成される場合に、前記範囲内に配置されたゲーム媒体の配置位置をテンプレートとして前記記憶部に格納するテンプレート作成部と、

を備えることを特徴とするコンピュータ。

出願人履歴

5 0 4 4 3 7 8 0 1

20101122

住所変更

東京都港区六本木六丁目10番1号

グリー株式会社

IN THE UNITED STATES PATENT AND TRADEMARK OFFICE

In re Application of:)
)
Taiki EDA) Group Art Unit: 3714
)
Application No.: 14/983,984) Examiner: (Not yet assigned)
)
Filed: December 30, 2015)
)
For: COMPUTER CONTROL METHOD,) Confirmation No.: 3490
CONTROL PROGRAM AND)
COMPUTER)

Commissioner for Patents
P.O. Box 1450
Alexandria, VA 22313-1450

Commissioner:

PRELIMINARY AMENDMENT

Prior to the examination of the above application, please amend this application
as follows:

Amendments to the Specification are included in this paper.

Amendments to the Claims are reflected in the listing of claims in this paper.

Remarks/Arguments follow the amendment sections of this paper.

AMENDMENTS TO THE SPECIFICATION:

Please replace paragraph [0004] with the following amended paragraph:

[0004] Such known games include, for example, games (so-called “city building games”) wherein a player builds a city within a virtual space (hereinafter referred to as “game space”) provided in the game program. In city building games, players can build various facilities (such as houses, streets, ports, train stations, airports, castles, training facilities, etc.) on desired positions and create a city after their liking. See, “SimCity”, [online], August 27, 2013, [Searched on September 13, 2013], URL: <http://en.wikipedia.org/wiki/SimCity>; and “Clash of Clans”, [online], September 6, 2013, [Searched on September 13, 2013], URL: http://en.wikipedia.org/wiki/Clash_of_Clans

AMENDMENTS TO THE CLAIMS:

This listing of claims will replace all prior versions and listings of claims in the application:

1. (original) A method for controlling a computer that is provided with a storage unit configured to store game contents arranged within a game space, positions of the game contents, and a template defining positions of one or more of game contents, and that progresses a game by arranging the game contents within the game space based on a command by a player, the method comprising:

when the template is applied to a predetermined area within the game space based on the command by the player, moving, by the computer, the game contents arranged within the game space to the positions of the game contents defined by the template.

2. (original) The method according to claim 1, wherein the storage unit further stores a template related to a different player, and

when the template related to the different player is applied to a predetermined area within the game space based on the command by the player, the computer moves the game contents arranged within the game space to the positions of the game contents defined by the template related to the different player.

3. (original) The method according to claim 2, wherein

the storage unit further stores game contents which are arranged within the game space and are related to the different player, and positions of the game contents, and

when the template related to the different player is applied to a predetermined area within the game space based on a command by the different player, the computer moves, out of the game contents arranged within the game space, game contents related to the different player to the positions of the game contents defined by the template related to the different player.

4. (original) The method according to claim 1, wherein

when a start of an event is reported by a different computer, the computer obtains a template for the event from the different computer and moves the game contents arranged within the game space to the positions of the game contents defined by the template obtained from the different computer.

5. (original) The method according to claim 1, wherein

when the number of game contents arranged within the game space is smaller than the number of game contents for which positions are defined by the template, the computer moves the game contents arranged within the game space to the positions of the game contents defined by the template to which the moving distance is the smallest.

6. (original) The method according to claim 5, wherein

out of the positions of the game contents defined by the template, the computer displays positions on which no game contents are arranged and the game contents, in a discernible condition.

7. (original) The method according to claim 1, wherein

when the number of game contents arranged within the game space is larger than the number of game contents for which position are defined by the template,

the computer moves the game contents arranged within the game space for which the moving distance to the positions of the game contents defined by the template is the smallest, to the positions.

8. (original) The method according to claim 1, wherein

when a template is created for a predetermined area within the game space based on a command from the player, the computer stores positions of game contents arranged within the predetermined area, as the template, in the storage unit.

9. (original) The method according to claim 1, wherein

when a template is created by combining a plurality of templates based on a command from the player or a different player, or commands from the player and the different player, the computer stores the positions of the game contents defined by the plurality of templates, as the template, in the storage unit.

10. (original) A non-transitory computer-readable recording medium having recorded thereon a program for a computer that is provided with a storage unit configured to store game contents arranged within a game space, positions of the game contents, and a template defining positions of one or more of game contents, and that progresses a game by arranging the game contents within the game space based on a command by a player, the program causing the computer to execute a process, the process comprising:

when the template is applied to a predetermined area within the game space based on the command by the player, moving, by the computer, the game contents arranged within the game space to the positions of the game contents defined by the template.

11. (original) A computer that progresses a game by arranging game contents within a game space based on a command by a player, the computer comprising:

- a storage unit configured to store game contents arranged within the game space, positions of the game contents, and a template defining positions of one or more of game contents; and
- a processing unit configured to apply the template to a predetermined area within the game space based on the command by the player,

wherein when the template is applied, the processing unit moves the game contents arranged within the game space to the positions of the game contents defined by the template.

12. (new) A device in communication with a server, comprising:

- a memory device storing game software instructions; and
- one or more hardware processors configured to execute the game software instructions perform operations including:

- creating a template defining game contents and positions of the game contents arranged in a game space based on a template creation command by a game player,
- storing the created template in the memory device, and
- applying the template to a predetermined area within the game space based on a template application command by the game player.

13. (new) The device of claim 12, wherein the template is applied to the predetermined area within the game space by replacing an existing area within the game space.

14. (new) The device of claim 13, wherein the predetermined area and the existing area extend the same area as the game space.

15. (new) The device of claim 13, wherein the template is applied to the predetermined area within the game space by moving one or more of the game contents arranged in the existing area to the positions of the game contents defined by the template.

16. (new) The device of claim 12, wherein the memory device stores game content data and game contents position data of the existing area, and stores the template after the template was created.

17. (new) The device of claim 12, wherein the operation performed by the one or more hardware processors operations includes creating a plurality of the templates each defining the game contents and the positions of the game contents arranged in the game space and storing the plurality of the created templates in the memory device.

18. (new) The device of claim 17, wherein the operation performed by the one or more hardware processors operations includes selecting one of the created templates based on a template selection command by the game player and applying the selected template to the predetermined area.

19. (new) The device of claim 12, further including a communication unit having a communication interface circuit for receiving and transmitting data from and to the server, and the operation performed by the one or more hardware processors

operations includes registering the created template in the server via the communicated unit.

20. (new) The device of claim 12, wherein the template defines the game contents and the positions of the game contents arranged in the game space in one or more tables.

REMARKS

By this Preliminary Amendment, Applicant add claims 12-20. The new claims are fully supported by the original disclosure. Also, the specification is amended to add related art information, which was present in the PCT application, to which the present patent application claims the benefit of priority, but inadvertently left from the disclosure filed on December 30, 2015. Accordingly, no new matter has been added by this Amendment.

If there is any fee due in connection with the filing of this Preliminary Amendment, please charge the fee to deposit account 06-0916.

Respectfully submitted,

FINNEGAN, HENDERSON, FARABOW,
GARRETT & DUNNER, L.L.P.

Dated: March 1, 2016

By: /Naoki Yoshida/
Naoki Yoshida
Reg. No. 48,108
(202) 408-4000

Electronic Patent Application Fee Transmittal				
Application Number:	14983984			
Filing Date:	30-Dec-2015			
Title of Invention:	COMPUTER CONTROL METHOD, CONTROL PROGRAM AND COMPUTER			
First Named Inventor/Applicant Name:	Taiki Eda			
Filer:	Naoki Yoshida/Judy Long			
Attorney Docket Number:	13132.0002-00000			
Filed as Large Entity				
Filing Fees for Utility under 35 USC 111(a)				
Description	Fee Code	Quantity	Amount	Sub-Total in USD(\$)
Basic Filing:				
Pages:				
Claims:				
Independent claims in excess of 3	1201	1	420	420
Miscellaneous-Filing:				
Petition:				
Patent-Appeals-and-Interference:				
Post-Allowance-and-Post-Issuance:				

Description	Fee Code	Quantity	Amount	Sub-Total in USD(\$)
Extension-of-Time:				
Miscellaneous:				
Total in USD (\$)				420

Electronic Acknowledgement Receipt	
EFS ID:	25060172
Application Number:	14983984
International Application Number:	
Confirmation Number:	3490
Title of Invention:	COMPUTER CONTROL METHOD, CONTROL PROGRAM AND COMPUTER
First Named Inventor/Applicant Name:	Taiki Eda
Customer Number:	22852
Filer:	Naoki Yoshida/Judy Long
Filer Authorized By:	Naoki Yoshida
Attorney Docket Number:	13132.0002-00000
Receipt Date:	01-MAR-2016
Filing Date:	30-DEC-2015
Time Stamp:	10:12:48
Application Type:	Utility under 35 USC 111(a)

Payment information:

Submitted with Payment	yes
Payment Type	Credit Card
Payment was successfully received in RAM	\$420
RAM confirmation Number	11090
Deposit Account	
Authorized User	
The Director of the USPTO is hereby authorized to charge indicated fees and credit any overpayment as follows:	

File Listing:					
Document Number	Document Description	File Name	File Size(Bytes)/ Message Digest	Multi Part /.zip	Pages (if appl.)
1		Preliminary_Amendment.pdf	36214 670c2f1b15e296277815ae90a1b1bcb3c6dc e2157	yes	9
Multipart Description/PDF files in .zip description					
	Document Description		Start		End
	Preliminary Amendment		1		1
	Specification		2		2
	Claims		3		8
	Applicant Arguments/Remarks Made in an Amendment		9		9
Warnings:					
Information:					
2	Fee Worksheet (SB06)	fee-info.pdf	30548 b0e41419bc9f2084a0227e4a0a64d1de44e 7417a	no	2
Warnings:					
Information:					
Total Files Size (in bytes):				66762	
<p>This Acknowledgement Receipt evidences receipt on the noted date by the USPTO of the indicated documents, characterized by the applicant, and including page counts, where applicable. It serves as evidence of receipt similar to a Post Card, as described in MPEP 503.</p> <p><u>New Applications Under 35 U.S.C. 111</u> If a new application is being filed and the application includes the necessary components for a filing date (see 37 CFR 1.53(b)-(d) and MPEP 506), a Filing Receipt (37 CFR 1.54) will be issued in due course and the date shown on this Acknowledgement Receipt will establish the filing date of the application.</p> <p><u>National Stage of an International Application under 35 U.S.C. 371</u> If a timely submission to enter the national stage of an international application is compliant with the conditions of 35 U.S.C. 371 and other applicable requirements a Form PCT/DO/EO/903 indicating acceptance of the application as a national stage submission under 35 U.S.C. 371 will be issued in addition to the Filing Receipt, in due course.</p> <p><u>New International Application Filed with the USPTO as a Receiving Office</u> If a new international application is being filed and the international application includes the necessary components for an international filing date (see PCT Article 11 and MPEP 1810), a Notification of the International Application Number and of the International Filing Date (Form PCT/RO/105) will be issued in due course, subject to prescriptions concerning national security, and the date shown on this Acknowledgement Receipt will establish the international filing date of the application.</p>					

Under the Paperwork Reduction Act of 1995, no persons are required to respond to a collection of information unless it displays a valid OMB control number.

PATENT APPLICATION FEE DETERMINATION RECORD Substitute for Form PTO-875	Application or Docket Number 14/983,984	Filing Date 12/30/2015	<input type="checkbox"/> To be Mailed
---	---	----------------------------------	---------------------------------------

ENTITY: LARGE SMALL MICRO

APPLICATION AS FILED – PART I

FOR	NUMBER FILED	NUMBER EXTRA	RATE (\$)	FEE (\$)
<input type="checkbox"/> BASIC FEE <small>(37 CFR 1.16(a), (b), or (c))</small>	N/A	N/A	N/A	
<input type="checkbox"/> SEARCH FEE <small>(37 CFR 1.16(k), (l), or (m))</small>	N/A	N/A	N/A	
<input type="checkbox"/> EXAMINATION FEE <small>(37 CFR 1.16(o), (p), or (q))</small>	N/A	N/A	N/A	
TOTAL CLAIMS <small>(37 CFR 1.16(i))</small>	minus 20 =	*	X \$ =	
INDEPENDENT CLAIMS <small>(37 CFR 1.16(h))</small>	minus 3 =	*	X \$ =	
<input type="checkbox"/> APPLICATION SIZE FEE <small>(37 CFR 1.16(s))</small>	If the specification and drawings exceed 100 sheets of paper, the application size fee due is \$310 (\$155 for small entity) for each additional 50 sheets or fraction thereof. See 35 U.S.C. 41(a)(1)(G) and 37 CFR 1.16(s).			
<input type="checkbox"/> MULTIPLE DEPENDENT CLAIM PRESENT <small>(37 CFR 1.16(j))</small>				
* If the difference in column 1 is less than zero, enter "0" in column 2.			TOTAL	

APPLICATION AS AMENDED – PART II

	(Column 1)	(Column 2)	(Column 3)	RATE (\$)	ADDITIONAL FEE (\$)
AMENDMENT	03/01/2016	CLAIMS REMAINING AFTER AMENDMENT	HIGHEST NUMBER PREVIOUSLY PAID FOR	PRESENT EXTRA	
	Total <small>(37 CFR 1.16(i))</small>	+ 20	Minus	** 20	= 0
	Independent <small>(37 CFR 1.16(h))</small>	+ 4	Minus	*** 3	= 1
	<input type="checkbox"/> Application Size Fee <small>(37 CFR 1.16(s))</small>				
	<input type="checkbox"/> FIRST PRESENTATION OF MULTIPLE DEPENDENT CLAIM <small>(37 CFR 1.16(j))</small>				
				TOTAL ADD'L FEE	420

	(Column 1)	(Column 2)	(Column 3)	RATE (\$)	ADDITIONAL FEE (\$)
AMENDMENT		CLAIMS REMAINING AFTER AMENDMENT	HIGHEST NUMBER PREVIOUSLY PAID FOR	PRESENT EXTRA	
	Total <small>(37 CFR 1.16(i))</small>	+	Minus	**	=
	Independent <small>(37 CFR 1.16(h))</small>	+	Minus	***	=
	<input type="checkbox"/> Application Size Fee <small>(37 CFR 1.16(s))</small>				
	<input type="checkbox"/> FIRST PRESENTATION OF MULTIPLE DEPENDENT CLAIM <small>(37 CFR 1.16(j))</small>				
				TOTAL ADD'L FEE	

* If the entry in column 1 is less than the entry in column 2, write "0" in column 3.
 ** If the "Highest Number Previously Paid For" IN THIS SPACE is less than 20, enter "20".
 *** If the "Highest Number Previously Paid For" IN THIS SPACE is less than 3, enter "3".
 The "Highest Number Previously Paid For" (Total or Independent) is the highest number found in the appropriate box in column 1.

LIE
/ANNETTE SMITH/

This collection of information is required by 37 CFR 1.16. The information is required to obtain or retain a benefit by the public which is to file (and by the USPTO to process) an application. Confidentiality is governed by 35 U.S.C. 122 and 37 CFR 1.14. This collection is estimated to take 12 minutes to complete, including gathering, preparing, and submitting the completed application form to the USPTO. Time will vary depending upon the individual case. Any comments on the amount of time you require to complete this form and/or suggestions for reducing this burden, should be sent to the Chief Information Officer, U.S. Patent and Trademark Office, U.S. Department of Commerce, P.O. Box 1450, Alexandria, VA 22313-1450. DO NOT SEND FEES OR COMPLETED FORMS TO THIS ADDRESS. **SEND TO: Commissioner for Patents, P.O. Box 1450, Alexandria, VA 22313-1450.**

If you need assistance in completing the form, call 1-800-PTO-9199 and select option 2.

PATENT APPLICATION FEE DETERMINATION RECORD
Substitute for Form PTO-875

Application or Docket Number
14/983,984

APPLICATION AS FILED - PART I

(Column 1)		(Column 2)	SMALL ENTITY		OR	OTHER THAN SMALL ENTITY	
FOR	NUMBER FILED	NUMBER EXTRA	RATE(\$)	FEE(\$)		RATE(\$)	FEE(\$)
BASIC FEE (37 CFR 1.16(a), (b), or (c))	N/A	N/A	N/A			N/A	280
SEARCH FEE (37 CFR 1.16(k), (l), or (m))	N/A	N/A	N/A			N/A	600
EXAMINATION FEE (37 CFR 1.16(o), (p), or (q))	N/A	N/A	N/A			N/A	720
TOTAL CLAIMS (37 CFR 1.16(j))	11 minus 20 =	*			OR	x 80 =	0.00
INDEPENDENT CLAIMS (37 CFR 1.16(h))	3 minus 3 =	*			OR	x 420 =	0.00
APPLICATION SIZE FEE (37 CFR 1.16(s))	If the specification and drawings exceed 100 sheets of paper, the application size fee due is \$310 (\$155 for small entity) for each additional 50 sheets or fraction thereof. See 35 U.S.C. 41(a)(1)(G) and 37 CFR 1.16(s).						0.00
MULTIPLE DEPENDENT CLAIM PRESENT (37 CFR 1.16(j))							0.00
* If the difference in column 1 is less than zero, enter "0" in column 2.			TOTAL			TOTAL	1600

APPLICATION AS AMENDED - PART II

		(Column 1)	(Column 2)	(Column 3)	SMALL ENTITY		OR	OTHER THAN SMALL ENTITY	
AMENDMENT A		CLAIMS REMAINING AFTER AMENDMENT	HIGHEST NUMBER PREVIOUSLY PAID FOR	PRESENT EXTRA	RATE(\$)	ADDITIONAL FEE(\$)		RATE(\$)	ADDITIONAL FEE(\$)
	Total (37 CFR 1.16(i))	20	20	**	x	=	OR	x	=
	Independent (37 CFR 1.16(h))	4	4	***	x	=	OR	x	=
	Application Size Fee (37 CFR 1.16(s))							OR	
FIRST PRESENTATION OF MULTIPLE DEPENDENT CLAIM (37 CFR 1.16(j))					TOTAL ADD'L FEE		OR	TOTAL ADD'L FEE	
		(Column 1)	(Column 2)	(Column 3)	SMALL ENTITY		OR	OTHER THAN SMALL ENTITY	
AMENDMENT B		CLAIMS REMAINING AFTER AMENDMENT	HIGHEST NUMBER PREVIOUSLY PAID FOR	PRESENT EXTRA	RATE(\$)	ADDITIONAL FEE(\$)		RATE(\$)	ADDITIONAL FEE(\$)
	Total (37 CFR 1.16(i))	*	**	**	x	=	OR	x	=
	Independent (37 CFR 1.16(h))	*	***	**	x	=	OR	x	=
	Application Size Fee (37 CFR 1.16(s))							OR	
FIRST PRESENTATION OF MULTIPLE DEPENDENT CLAIM (37 CFR 1.16(j))					TOTAL ADD'L FEE		OR	TOTAL ADD'L FEE	

* If the entry in column 1 is less than the entry in column 2, write "0" in column 3.
 ** If the "Highest Number Previously Paid For" IN THIS SPACE is less than 20, enter "20".
 *** If the "Highest Number Previously Paid For" IN THIS SPACE is less than 3, enter "3".
 The "Highest Number Previously Paid For" (Total or Independent) is the highest found in the appropriate box in column 1.



UNITED STATES PATENT AND TRADEMARK OFFICE

Commissioner for Patents
United States Patent and Trademark Office
P.O. Box 1450
Alexandria, VA 22313-1450
www.uspto.gov

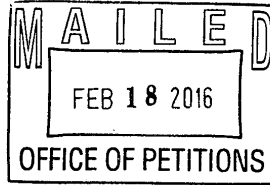

FINNEGAN, HENDERSON, FARABOW,
GARRETT & DUNNER LLP
901 NEW YORK AVENUE, NW
WASHINGTON DC 20001-4413

Doc Code: TRACK1.GRANT

Decision Granting Request for Prioritized Examination (Track I or After RCE)	Application No.: 14/983,984
<p>1. THE REQUEST FILED <u>12/30/15</u> IS GRANTED.</p> <p>The above-identified application has met the requirements for prioritized examination</p> <p>A. <input checked="" type="checkbox"/> for an original nonprovisional application (Track I). B. <input type="checkbox"/> for an application undergoing continued examination (RCE).</p> <p>2. The above-identified application will undergo prioritized examination. The application will be accorded special status throughout its entire course of prosecution until one of the following occurs:</p> <p>A. filing a petition for extension of time to extend the time period for filing a reply; B. filing an amendment to amend the application to contain more than four independent claims, more than thirty total claims, or a multiple dependent claim; C. filing a request for continued examination; D. filing a notice of appeal; E. filing a request for suspension of action; F. mailing of a notice of allowance; G. mailing of a final Office action; H. completion of examination as defined in 37 CFR 41.102; or I. abandonment of the application.</p> <p>Telephone inquiries with regard to this decision should be directed to Cheryl Gibson-Baylor at (571)272-3213, Office of Petitions. In his/her absence, calls may be directed to Brian W. Brown, (571)272-5338.</p> <p>Cheryl Gibson-Baylor /Cheryl Gibson-Baylor/ [Signature]</p> <p>Petitions Paralegal Specialist (Title)</p>	

U.S. Patent and Trademark Office
PTO-2298 (Rev. 02-2012)



UNITED STATES PATENT AND TRADEMARK OFFICE

UNITED STATES DEPARTMENT OF COMMERCE
United States Patent and Trademark Office
Address: COMMISSIONER FOR PATENTS
P.O. Box 1450
Alexandria, Virginia 22313-1450
www.uspto.gov

Table with 6 columns: APPLICATION NUMBER, FILING or 371(c) DATE, GRP ART UNIT, FIL FEE REC'D, ATTY.DOCKET.NO, TOT CLAIMS, IND CLAIMS. Row 1: 14/983,984, 12/30/2015, 3714, 1740, 13132.0002-00000, 11, 3

CONFIRMATION NO. 3490

FILING RECEIPT

22852
FINNEGAN, HENDERSON, FARABOW, GARRETT & DUNNER
LLP
901 NEW YORK AVENUE, NW
WASHINGTON, DC 20001-4413



Date Mailed: 01/14/2016

Receipt is acknowledged of this non-provisional patent application. The application will be taken up for examination in due course. Applicant will be notified as to the results of the examination. Any correspondence concerning the application must include the following identification information: the U.S. APPLICATION NUMBER, FILING DATE, NAME OF APPLICANT, and TITLE OF INVENTION. Fees transmitted by check or draft are subject to collection. Please verify the accuracy of the data presented on this receipt. If an error is noted on this Filing Receipt, please submit a written request for a Filing Receipt Correction. Please provide a copy of this Filing Receipt with the changes noted thereon. If you received a "Notice to File Missing Parts" for this application, please submit any corrections to this Filing Receipt with your reply to the Notice. When the USPTO processes the reply to the Notice, the USPTO will generate another Filing Receipt incorporating the requested corrections

Inventor(s)

Taiki Eda, Tokyo, JAPAN;

Applicant(s)

GREE, INC., Tokyo, JAPAN;

Assignment For Published Patent Application

GREE Inc.

Power of Attorney: None

Domestic Priority data as claimed by applicant

This application is a CON of PCT/JP2014/075673 09/26/2014

Foreign Applications (You may be eligible to benefit from the Patent Prosecution Highway program at the USPTO. Please see http://www.uspto.gov for more information.)

JAPAN 2013-202721 09/27/2013

JAPAN 2014-080554 04/09/2014

Permission to Access Application via Priority Document Exchange: Yes

Permission to Access Search Results: Yes

Applicant may provide or rescind an authorization for access using Form PTO/SB/39 or Form PTO/SB/69 as appropriate.

Request to Retrieve - This application either claims priority to one or more applications filed in an intellectual property Office that participates in the Priority Document Exchange (PDX) program or contains a proper **Request to Retrieve Electronic Priority Application(s)** (PTO/SB/38 or its equivalent). Consequently, the USPTO will attempt to electronically retrieve these priority documents.

If Required, Foreign Filing License Granted: 01/12/2016

The country code and number of your priority application, to be used for filing abroad under the Paris Convention, is **US 14/983,984**

Projected Publication Date: 04/21/2016

Non-Publication Request: No

Early Publication Request: No

Title

COMPUTER CONTROL METHOD, CONTROL PROGRAM AND COMPUTER

Preliminary Class

463

Statement under 37 CFR 1.55 or 1.78 for AIA (First Inventor to File) Transition Applications: No

PROTECTING YOUR INVENTION OUTSIDE THE UNITED STATES

Since the rights granted by a U.S. patent extend only throughout the territory of the United States and have no effect in a foreign country, an inventor who wishes patent protection in another country must apply for a patent in a specific country or in regional patent offices. Applicants may wish to consider the filing of an international application under the Patent Cooperation Treaty (PCT). An international (PCT) application generally has the same effect as a regular national patent application in each PCT-member country. The PCT process **simplifies** the filing of patent applications on the same invention in member countries, but **does not result** in a grant of "an international patent" and does not eliminate the need of applicants to file additional documents and fees in countries where patent protection is desired.

Almost every country has its own patent law, and a person desiring a patent in a particular country must make an application for patent in that country in accordance with its particular laws. Since the laws of many countries differ in various respects from the patent law of the United States, applicants are advised to seek guidance from specific foreign countries to ensure that patent rights are not lost prematurely.

Applicants also are advised that in the case of inventions made in the United States, the Director of the USPTO must issue a license before applicants can apply for a patent in a foreign country. The filing of a U.S. patent application serves as a request for a foreign filing license. The application's filing receipt contains further information and guidance as to the status of applicant's license for foreign filing.

Applicants may wish to consult the USPTO booklet, "General Information Concerning Patents" (specifically, the section entitled "Treaties and Foreign Patents") for more information on timeframes and deadlines for filing foreign patent applications. The guide is available either by contacting the USPTO Contact Center at 800-786-9199, or it can be viewed on the USPTO website at <http://www.uspto.gov/web/offices/pac/doc/general/index.html>.

For information on preventing theft of your intellectual property (patents, trademarks and copyrights), you may wish to consult the U.S. Government website, <http://www.stopfakes.gov>. Part of a Department of Commerce initiative, this website includes self-help "toolkits" giving innovators guidance on how to protect intellectual property in specific

page 2 of 4

countries such as China, Korea and Mexico. For questions regarding patent enforcement issues, applicants may call the U.S. Government hotline at 1-866-999-HALT (1-866-999-4258).

LICENSE FOR FOREIGN FILING UNDER
Title 35, United States Code, Section 184
Title 37, Code of Federal Regulations, 5.11 & 5.15

GRANTED

The applicant has been granted a license under 35 U.S.C. 184, if the phrase "IF REQUIRED, FOREIGN FILING LICENSE GRANTED" followed by a date appears on this form. Such licenses are issued in all applications where the conditions for issuance of a license have been met, regardless of whether or not a license may be required as set forth in 37 CFR 5.15. The scope and limitations of this license are set forth in 37 CFR 5.15(a) unless an earlier license has been issued under 37 CFR 5.15(b). The license is subject to revocation upon written notification. The date indicated is the effective date of the license, unless an earlier license of similar scope has been granted under 37 CFR 5.13 or 5.14.

This license is to be retained by the licensee and may be used at any time on or after the effective date thereof unless it is revoked. This license is automatically transferred to any related applications(s) filed under 37 CFR 1.53(d). This license is not retroactive.

The grant of a license does not in any way lessen the responsibility of a licensee for the security of the subject matter as imposed by any Government contract or the provisions of existing laws relating to espionage and the national security or the export of technical data. Licensees should apprise themselves of current regulations especially with respect to certain countries, of other agencies, particularly the Office of Defense Trade Controls, Department of State (with respect to Arms, Munitions and Implements of War (22 CFR 121-128)); the Bureau of Industry and Security, Department of Commerce (15 CFR parts 730-774); the Office of Foreign Assets Control, Department of Treasury (31 CFR Parts 500+) and the Department of Energy.

NOT GRANTED

No license under 35 U.S.C. 184 has been granted at this time, if the phrase "IF REQUIRED, FOREIGN FILING LICENSE GRANTED" DOES NOT appear on this form. Applicant may still petition for a license under 37 CFR 5.12, if a license is desired before the expiration of 6 months from the filing date of the application. If 6 months has lapsed from the filing date of this application and the licensee has not received any indication of a secrecy order under 35 U.S.C. 181, the licensee may foreign file the application pursuant to 37 CFR 5.15(b).

SelectUSA

The United States represents the largest, most dynamic marketplace in the world and is an unparalleled location for business investment, innovation, and commercialization of new technologies. The U.S. offers tremendous resources and advantages for those who invest and manufacture goods here. Through SelectUSA, our nation works to promote and facilitate business investment. SelectUSA provides information assistance to the international investor community; serves as an ombudsman for existing and potential investors; advocates on behalf of U.S. cities, states, and regions competing for global investment; and counsels U.S. economic development organizations on investment attraction best practices. To learn more about why the United States is the best country in the world to develop

technology, manufacture products, deliver services, and grow your business, visit <http://www.SelectUSA.gov> or call +1-202-482-6800.

PATENT APPLICATION FEE DETERMINATION RECORD						Application or Docket Number 14/983,984				
Substitute for Form PTO-875										
APPLICATION AS FILED - PART I				SMALL ENTITY		OTHER THAN SMALL ENTITY				
(Column 1)		(Column 2)								
FOR	NUMBER FILED	NUMBER EXTRA		RATE(\$)	FEE(\$)	RATE(\$)	FEE(\$)			
BASIC FEE <small>(37 CFR 1.16(a), (b), or (c))</small>	N/A	N/A		N/A		N/A	280			
SEARCH FEE <small>(37 CFR 1.16(k), (l), or (m))</small>	N/A	N/A		N/A		N/A	600			
EXAMINATION FEE <small>(37 CFR 1.16(o), (p), or (q))</small>	N/A	N/A		N/A		N/A	720			
TOTAL CLAIMS <small>(37 CFR 1.16(i))</small>	11	minus 20 =	*			x 80 =	0.00			
INDEPENDENT CLAIMS <small>(37 CFR 1.16(h))</small>	3	minus 3 =	*			x 420 =	0.00			
APPLICATION SIZE FEE <small>(37 CFR 1.16(s))</small>	If the specification and drawings exceed 100 sheets of paper, the application size fee due is \$310 (\$155 for small entity) for each additional 50 sheets or fraction thereof. See 35 U.S.C. 41(a)(1)(G) and 37 CFR 1.16(s).						0.00			
MULTIPLE DEPENDENT CLAIM PRESENT <small>(37 CFR 1.16(j))</small>							0.00			
* If the difference in column 1 is less than zero, enter "0" in column 2.				TOTAL		TOTAL	1600			
APPLICATION AS AMENDED - PART II										
(Column 1)		(Column 2)		(Column 3)		SMALL ENTITY		OTHER THAN SMALL ENTITY		
AMENDMENT A	CLAIMS REMAINING AFTER AMENDMENT	MINUS	HIGHEST NUMBER PREVIOUSLY PAID FOR	PRESENT EXTRA	RATE(\$)	ADDITIONAL FEE(\$)	RATE(\$)	ADDITIONAL FEE(\$)		
	Total <small>(37 CFR 1.16(i))</small>	*	Minus	**	=		x	=	OR	
	Independent <small>(37 CFR 1.16(h))</small>	*	Minus	***	=		x	=	OR	
	Application Size Fee <small>(37 CFR 1.16(s))</small>									OR
	FIRST PRESENTATION OF MULTIPLE DEPENDENT CLAIM <small>(37 CFR 1.16(j))</small>									OR
					TOTAL ADD'L FEE		TOTAL ADD'L FEE		OR	
AMENDMENT B	CLAIMS REMAINING AFTER AMENDMENT	MINUS	HIGHEST NUMBER PREVIOUSLY PAID FOR	PRESENT EXTRA	RATE(\$)	ADDITIONAL FEE(\$)	RATE(\$)	ADDITIONAL FEE(\$)		
	Total <small>(37 CFR 1.16(i))</small>	*	Minus	**	=		x	=	OR	
	Independent <small>(37 CFR 1.16(h))</small>	*	Minus	***	=		x	=	OR	
	Application Size Fee <small>(37 CFR 1.16(s))</small>									OR
	FIRST PRESENTATION OF MULTIPLE DEPENDENT CLAIM <small>(37 CFR 1.16(j))</small>									OR
					TOTAL ADD'L FEE		TOTAL ADD'L FEE		OR	
<p>* If the entry in column 1 is less than the entry in column 2, write "0" in column 3.</p> <p>** If the "Highest Number Previously Paid For" IN THIS SPACE is less than 20, enter "20".</p> <p>*** If the "Highest Number Previously Paid For" IN THIS SPACE is less than 3, enter "3".</p> <p>The "Highest Number Previously Paid For" (Total or Independent) is the highest found in the appropriate box in column 1.</p>										



UNITED STATES PATENT AND TRADEMARK OFFICE

UNITED STATES DEPARTMENT OF COMMERCE
United States Patent and Trademark Office
Address: COMMISSIONER FOR PATENTS
P.O. Box 1450
Alexandria, Virginia 22313-1450
www.uspto.gov

APPLICATION NUMBER	FILING OR 371(C) DATE	FIRST NAMED APPLICANT	ATTY. DOCKET NO./TITLE
14/983,984	12/30/2015	Taiki Eda	13132.0002-00000

CONFIRMATION NO. 3490

22852
FINNEGAN, HENDERSON, FARABOW, GARRETT & DUNNER
LLP
901 NEW YORK AVENUE, NW
WASHINGTON, DC 20001-4413

INFORMAL NOTICE



Date Mailed: 01/14/2016

INFORMATIONAL NOTICE TO APPLICANT

Applicant is notified that the above-identified application contains the deficiencies noted below. No period for reply is set forth in this notice for correction of these deficiencies. However, if a deficiency relates to the inventor's oath or declaration, the applicant must file an oath or declaration in compliance with 37 CFR 1.63, or a substitute statement in compliance with 37 CFR 1.64, executed by or with respect to each actual inventor no later than the expiration of the time period set in the "Notice of Allowability" to avoid abandonment. See 37 CFR 1.53(f).

The item(s) indicated below are also required and should be submitted with any reply to this notice to avoid further processing delays.

- A properly executed inventor's oath or declaration has not been received for the following inventor(s):
Taiki Eda

Questions about the contents of this notice and the requirements it sets forth should be directed to the Office of Data Management, Application Assistance Unit, at (571) 272-4000 or (571) 272-4200 or 1-888-786-0101.

/lvongxay/

IN THE UNITED STATES PATENT AND TRADEMARK OFFICE

Commissioner for Patents
P.O. Box 1450
Alexandria, VA 22313-1450

New U.S. Patent Application: being a **Continuation** of a PCT International Application No. PCT/JP2014/075673 having an international filing date of September 26, 2014, which claimed priority to Japanese Application No. 2013-202721 filed September 27, 2013 and to Japanese Application No. 2014-080554 filed April 9, 2014.

Title: COMPUTER CONTROL METHOD, CONTROL PROGRAM
AND COMPUTER

Inventor: Taiki EDA

Dear Commissioner:

We enclose the following papers for filing a Continuation of PCT International Application No. PCT/JP2014/075673, filed September 26, 2014, under 35 U.S.C. § 111(a).

1. A Certification and Request for Prioritized Examination Under 37 CFR 1.102(e) (Track One) (PTO/AIA/424) is enclosed. Prioritized examination of the continuation application is hereby requested.
2. Application having 55 pages, 3 independent claim(s), and 11 claims total is enclosed.
3. Drawings including 15 sheets of drawings (Figures 1, 2A-2D, 3A-3E, 4, 5A-5C, 6A-6C, 7A-7C, 8A-8B, 9, 10A-10B, 11-12, 13A-13B, 14A-14B, and 15A-15C) is enclosed.
4. An Application Data Sheet (ADS) is enclosed. The ADS includes a claim for priority.
5. A Preliminary Amendment is enclosed.
6. An Information Disclosure Statement and PTO/SB08 are enclosed.
7. An oath or declaration for each inventor is enclosed.
8. The filing of an oath or declaration for each inventor is being postponed.
9. This application will be assigned to GREE Inc.

10. The power of attorney is to FINNEGAN, HENDERSON, FARABOW, GARRETT & DUNNER, L.L.P., **Customer No. 22,852.**
11. Please address all correspondence to FINNEGAN, HENDERSON, FARABOW, GARRETT and DUNNER, L.L.P., Customer Number 22,852
12. Small entity status is appropriate and applies to this application.
13. Micro entity status is appropriate and applies to this application.
14. The filing fee is calculated as follows.

Basic Utility Application Filing Fee					\$280	\$280.00
Search Fee					\$600	\$600.00
Examination Fee					\$720	\$720.00
	Number of Claims		Basic	Extra		
Total Claims	11	-	20	0	x \$ 80 =	\$0.00
Independent Claims	3	-	3	0	x \$420 =	\$0.00
<input type="checkbox"/> Presentation of Multiple Dep. Claim(s)					+ \$780 =	\$0.00
Size Fee: EFS-Web Filing						
Total Application Pages (specification, drawings, preliminary amendment filed with original application – DO NOT INCLUDE sequence listings)		$70 \times .75 - 100 \div 50 = [\text{number}]^* \times \$400 =$ <small>*Rounded up to next whole number</small>				\$[number]
Surcharge under § 1.16(f) for postponing filing of oath or declaration = \$140						\$140.00
Request for Prioritized Examination (Track One) = \$4,000						\$4000.00
Request for Prioritized Examination (Track One) Processing Fee = \$140						\$140.00
Subtotal						\$5880.00
TOTAL FEES DUE						5880.00

15. The fee of \$5,880.00 is submitted herewith.

16. The Commissioner is hereby authorized to charge any fees which may be required including fees due under 37 C.F.R. § 1.16 and any other fees due under 37 C.F.R. § 1.17, or credit any overpayment during the pendency of this application to Deposit Account No. 06-0916.

17. Also enclosed is _____

FINNEGAN, HENDERSON, FARABOW,
GARRETT & DUNNER, L.L.P.

Dated: December 30, 2015

By: /Naoki Yoshida/
Naoki Yoshida
Reg. No. 48,108
(202) 408-4000

METHOD FOR CONTROLLING COMPUTER, RECORDING MEDIUM AND
COMPUTER

CROSS REFERENCE TO RELATED APPLICATION

5 [0001] This application is a new U.S. patent
application that claims the benefit of priority from JP
2013-202721, filed on September 27, 2013, JP 2014-080554,
filed on April 9, 2014, and PCT International Application
10 No. PCT/JP2014/075673, the entire content of which are
incorporated herein by reference.

TECHNICAL FIELD

[0002] This invention relates to a method for
controlling a computer, a recording medium and a
15 computer.

BACKGROUND

[0003] In recent years, games which are played by
installing a game program on a portable device from a
20 server via a communication network have become common.
Such games include games in which multiple players can
participate (so-called "social games"). There are games
wherein players can not only fight against or help each
other, but are also enabled to communicate with each
25 other.

[0004] Such known games include, for example, games
(so-called "city building games") wherein a player builds
a city within a virtual space (hereinafter referred to as
"game space") provided in the game program. In city
30 building games, players can build various facilities
(such as houses, streets, ports, train stations,
airports, castles, training facilities, etc.) on desired
positions and create a city after their liking.

35 SUMMARY

[0005] In conventional city building games, it is the
object of the game to build a desired city, and it is

unnecessary to completely rebuild a city after it has been built once. On the other hand, in recent city building games, a city built by one player is attacked by a different player, and the city (arrangement of items such as protective walls, buildings that are subject to an attack, protecting soldiers, weapons, etc.) is one of factors for deciding the winning and losing, or superiority and inferiority. However, since the items (game contents) of a city of a player increase as the city develops, it is very complicated for a player to change positions, types, levels, etc., of individual items. Further, it is hard to understand what kind of effect changing a city would have against an attack from a different player. Therefore, many players have limited themselves to change only certain kinds of items, such as soldiers and weapons, for which changing positions, types, levels, etc., is easy. As a result, as the game progresses, it becomes monotonous, and players might become bored with it.

[0006] The present invention has been devised to address the above problem, and an object of the invention is to provide a method for controlling a computer, a recording medium and a computer that improve the usability of city building games and continuously attract players to the game.

[0007] Provided is a method for controlling a computer that is provided with a storage unit configured to store game contents arranged within a game space, positions of the game contents, and a template defining positions of one or more of game contents, and that progresses a game by arranging the game contents within the game space based on a command by a player. The method includes when the template is applied to a predetermined area within the game space based on the command by the player, moving, by the computer, the game contents arranged within the game space to the positions of the game contents defined by the template.

[0008] The computer may be, for example, a portable device, a desktop device, a server, etc., as long as it can execute the above procedure.

5 [0009] In one embodiment, in the above method, the storage unit further stores a template related to a different player, and when the template related to the different player is applied to a predetermined area within the game space based on the command by the player, the computer moves the game contents arranged within the game space to the positions of the game contents defined by the template related to the different player.

10 [0010] In another embodiment, in the above method, the storage unit further stores game contents which are arranged within the game space and are related to the different player, and positions of the game contents, and when the template related to the different player is applied to a predetermined area within the game space based on a command by the different player, the computer moves, out of the game contents arranged within the game space, game contents related to the different player to the positions of the game contents defined by the template related to the different player.

15 [0011] In another embodiment, in the above method, when a start of an event is reported by a different computer, the computer obtains a template for the event from the different computer and moves the game contents arranged within the game space to the positions of the game contents defined by the template obtained from the different computer.

20 [0012] Yet in another embodiment, in the above method, when the number of game contents arranged within the game space is smaller than the number of game contents for which positions are defined by the template, the computer moves the game contents arranged within the game space to the positions of the game contents defined by the template to which the moving distance is the smallest.

25 [0013] Still in another embodiment, in the above

method, out of the positions of the game contents defined by the template, the computer displays positions on which no game contents are arranged and the game contents, in a discernible condition.

5 [0014] In another embodiment, in the above method, when the number of game contents arranged within the game space is larger than the number of game contents for which position are defined by the template, the computer moves the game contents arranged within the game space
10 for which the moving distance to the positions of the game contents defined by the template is the smallest, to the positions.

[0015] In another embodiment, in the above method, when a template is created for a predetermined area
15 within the game space based on a command from the player, the computer stores positions of game contents arranged within the predetermined area, as the template, in the storage unit.

[0016] Yet in another embodiment, in the above method,
20 when a template is created by combining a plurality of templates based on a command from the player or a different player, or commands from the player and the different player, the computer stores the positions of the game contents defined by the plurality of templates,
25 as the template, in the storage unit.

[0017] Provided is a non-transitory computer-readable recording medium having recorded thereon a program for a computer that is provided with a storage unit configured to store game contents arranged within a game space,
30 positions of the game contents, and a template defining positions of one or more of game contents, and that progresses a game by arranging the game contents within the game space based on a command by a player. The program causes the computer to execute a process. The
35 process includes when the template is applied to a predetermined area within the game space based on the command by the player, moving, by the computer, the game

contents arranged within the game space to the positions of the game contents defined by the template.

[0018] Provided is a computer that progresses a game by arranging game contents within a game space based on a command by a player. The computer includes a storage unit configured to store game contents arranged within a game space, positions of the game contents, and a template defining positions of one or more of game contents, and a processing unit configured to apply the template to a predetermined area within the game space based on the command by the player. When the template is applied, the processing unit moves the game contents arranged within the game space to the positions of the game contents defined by the template.

[0019] The above method, recording medium and computer make it possible to improve the usability of city building games and continuously attract players to the game by making game contents and the arrangement of the game contents changeable by using templates.

BRIEF DESCRIPTION OF THE DRAWINGS

[0020] Other features and advantages of the present invention will be apparent from the ensuing description, taken in conjunction with the accompanying drawings, in which:

[0021] FIG. 1 illustrates an example of a schematic configuration of a game system;

[0022] FIG. 2A illustrates an example of a schematic configuration of the portable device;

[0023] FIGS. 2B to 2D illustrate examples of data structures of the various types of tables;

[0024] FIGS. 3A to 3E illustrate examples of a display screen of the portable device;

[0025] FIG. 4 illustrates a concept of creating and applying a template;

[0026] FIG. 5A illustrates one possible schematic configuration of the server;

[0027] FIGS. 5B and 5C illustrate examples of data structures of the various types of tables;

[0028] FIGS. 6A to 6C illustrate examples of the operational flow of the portable device;

5 [0029] FIGS. 7A to 7C illustrate examples of the operational flow of the server;

[0030] FIG. 8A illustrates an example of a schematic configuration of the portable device according to the second embodiment;

10 [0031] FIG. 8B illustrates an example of a data structure of the facility table;

[0032] FIG. 9 illustrates a concept of applying a template in a multi-player environment;

15 [0033] FIGS. 10A and 10B illustrate examples of the operational flow of the portable device;

[0034] FIG. 11 illustrates a concept of combining templates in a multi-player environment;

20 [0035] FIG. 12 illustrates an example of a schematic configuration of the portable device according to the third embodiment;

[0036] FIG. 13A illustrates one possible schematic configuration of the server;

[0037] FIG. 13B illustrates an example of a data structure of the event table;

25 [0038] FIGS. 14A and 14B illustrate examples of the operational flow of the portable device; and

[0039] FIGS. 15A to 15C illustrate examples of the operational flow of the server.

30 DESCRIPTION

[0040] Hereinafter, with reference to the drawings, a method for controlling a computer, a recording medium, and a computer will be described. It should be noted that the technical scope of the present invention is not
35 limited to the described embodiments, but covers the invention described in the claims and its equivalent.

[0041] (First embodiment)

In the present embodiment, a player builds a city within a game space. The player can arrange various facilities which are one example of game contents, within the game space. Further, for a predetermined area within the game space, the player can also create a template stipulating types and positions of facilities based on the types and positions of facilities arranged within the area. Moreover, the player can also apply the created template to a given area within the game space. When a template is applied, facilities arranged within the game space are automatically changed to the facilities defined in the template, and they are automatically moved to the defined positions.

[0042] Game contents refer to digital contents used in a game, and include, besides facilities, characters, soldiers, weapons, cards, figures, avatars, items, etc.

[0043] FIG. 1 illustrates an example of a schematic configuration of a game system 1.

[0044] The game system 1 includes at least one portable device 2 and a server 3. The portable device 2 and the server 3 are connected to each other via a communication network, and are connected to each other, for example, via a base station 4, a mobile communication network 5, a gateway 6, and the Internet 7. A program to be executed by the portable device 2 (e.g., a game program) and a program to be executed by the server 3 (e.g., a game control program) communicate with each other by using a communication protocol such as a Hypertext Transfer Protocol (HTTP).

[0045] FIG. 2A illustrates an example of a schematic configuration of the portable device 2.

[0046] The portable device 2 progresses the game in response to an operation of an operation unit 23 by a player. When necessary, the portable device 2 is connected to the server 3 via the base station 4, the mobile communication network 5, the gateway 6, and the Internet 7, to communicate with the server 3. In order

to implement the foregoing functions, the portable device 2 includes a device communication unit 21, a device storage unit 22, the operation unit 23, a display unit 24, and a device processing unit 25.

5 [0047] While a multifunctional mobile phone (a so-called "smartphone") may be assumed as the portable device 2, the present invention is not limited to this. The portable device 2 may be, for example, a mobile phone (a so-called "feature phone"), a personal digital
10 assistant (PDA), a portable game machine, a portable music player, a tablet device, a tablet personal computer (PC), a notebook PC, etc., as long as the present invention is applicable thereto.

[0048] The device communication unit 21 includes a
15 communication interface circuit including an antenna having a sensitivity band in a predetermined frequency band, and connects the portable device 2 to a wireless communication network. The device communication unit 21 establishes a wireless signal link with the base station
20 4 by a Code Division Multiple Access (CDMA) system or the like via a channel to be assigned by the base station 4, and communicates with the base station 4. The device communication unit 21 sends data supplied from the device processing unit 25 to the server 3 or the like. The
25 device communication unit 21 supplies the data received from the server 3 or the like to the device processing unit 25.

[0049] The device storage unit 22 includes a
30 semiconductor memory, for example. The device storage unit 22 stores an operating system program, a driver program, an application program, data, etc., used for processing in the device processing unit 25. For example, the device storage unit 22 stores an input device driver program for controlling the operation unit 23 and an
35 output device driver program for controlling the display unit 24, as the driver program. The device storage unit 22 stores a game program, etc., for progressing the game

and displaying the result thereof, as the application program. The device storage unit 22 stores identification numbers (IDs) of the players, a facility table (FIG. 2B) for managing facilities arranged within the game space, a facility-type table (FIG. 2C) for managing types of the facilities, a template table (FIG. 2D) for managing templates, and image data, video data, etc., relating to the facilities, templates, etc., as the data. Further, the device storage unit 22 may store temporary data relating to predetermined processing.

[0050] FIG. 2B depicts a facility table. In the facility table, a facility ID, a type ID, a position within the game space, etc., are recorded for each facility.

[0051] In the present embodiment, the game space is configured in grid form, wherein one facility is arranged on one grid, and the position of the facility is represented with the help of grid coordinates that have their origin in a predetermined grid (e.g., upper left of the game space). However, the present invention is not limited to this configuration. Any configuration of the game space, etc., is possible as long as the present invention can be applied to the configuration.

[0052] FIG. 2C depicts a facility-type table. In the facility-type table, a type ID, name, file name of image data, etc., are recorded for each type of facility.

[0053] FIG. 2D depicts a template table. In the template table, for each template, a template ID, a file name of thumbnail image data, a type ID and a position within the template of each facility, etc., are recorded.

[0054] Similarly to FIG. 2B, a position of a facility is represented with the help of the grid coordinates that have their origin in a predetermined grid (e.g., upper left of the template). However, the present invention is not limited to this configuration. Any representation of a position is possible as long as the present invention can be applied with the representation.

[0055] The operation unit 23 may be any device capable of operating the portable device 2, for example, a touch panel, a key button or the like. The player can input letters, numbers, symbols, etc., by using the operation unit 23. When operated by the player, the operation unit 23 generates a signal corresponding to the operation. The generated signal is supplied to the device processing unit 25 as a command from the player.

[0056] The display unit 24 may be any device capable of displaying a video, an image, etc., for example, a liquid crystal display, an organic electro-luminescence (EL) display, etc. The display unit 24 displays a video, an image, etc., corresponding to video data and image data supplied from the device processing unit 25.

[0057] The device processing unit 25 includes one or more processors and their peripheral circuits. The device processing unit 25 is, for example, a central processing unit (CPU), and integrally controls an overall operation of the portable device 2. The device processing unit 25 controls operations of the device communication unit 21, the display unit 24, etc., so that various types of processing of the portable device 2 are executed in an appropriate order in accordance with the programs stored in the device storage unit 22, the operation of the operation unit 23, etc. The device processing unit 25 executes processing based on the programs (the operating system program, the driver program, the application program, etc.) stored in the device storage unit 22. The device processing unit 25 can execute multiple programs (application programs, etc.) in parallel.

[0058] FIGS. 3A to 3E illustrate examples of a display screen of the portable device 2.

[0059] FIG. 3A depicts a game progression screen 300 that is displayed when a command has been given to start the game.

[0060] The game progression screen 300 displays a game

space 301 and various facilities 302 to 306 arranged within the game space.

[0061] Further, multiple buttons are displayed in the lower portion of the game progression screen 300. By
5 pushing buttons, commands are given: pushing a "Create" button 307 creates a template, pushing an "Apply" button 308 applies a template.

[0062] FIG. 3B depicts an area selection screen 310 that is displayed when a command to create a template has
10 been given on the game progression screen 300 depicted in FIG. 3A.

[0063] The area selection screen 310 displays the game space 301, in which, for example, by tapping on two
15 arbitrary points, an area 311 with the two points as opposite apexes is selected.

[0064] Further, a "Confirm" button 312 is displayed in the lower portion of the area selection screen 310, and
by pushing this button, a command is given to create a template for the selected area 311.

[0065] FIG. 3C depicts a template selection screen 320 that is displayed when a command to apply a template has
20 been given on the game progression screen 300 depicted in FIG. 3A.

[0066] On the template selection screen 320, a
25 thumbnail image 321 and a "Select" button 322 are displayed for each template. By pushing the "Select" button 322, the corresponding template is selected.

[0067] FIG. 3D depicts a template display screen 330 that is displayed when a template has been selected on
30 the template selection screen 320 depicted in FIG. 3C.

[0068] A preview image 3310 for when the template is applied to a predetermined area (e.g., around the center)
within the game space is displayed in the left portion of the template display screen 330.

[0069] Further, names and quantities 3320 of
35 facilities for which positions are defined by the template, are listed in the right portion of the template

display screen 330.

[0070] Further, a "Confirm" button 333 is displayed in the lower portion of the template display screen 330, and by pushing this button, a template is confirmed.

5 [0071] FIG. 3E depicts an area selection screen 340 that is displayed when a template has been confirmed on the template display screen 330 depicted in FIG. 3D.

[0072] The area selection screen 340 displays the game space 301, in which, for example, by tapping on two
10 arbitrary points, an area 341 with the two points as opposite apexes is selected.

[0073] Further, a "Confirm" button 342 is displayed in the lower portion of the area selection screen 340, and by pushing this button, a command is given to apply the
15 template to the selected area 341.

[0074] FIG. 4 illustrates a concept of creating and applying a template.

[0075] 400 illustrates a game space. Nine facilities are arranged within the game space 400. Specifically,
20 four facilities illustrated as "black circle", three facilities illustrated as "black triangle", and two facilities illustrated as "black square" are arranged therein.

[0076] Assume that a template has been created for an area 401 within the game space 400. 410 illustrates the
25 created template. The template 410 defines that facilities illustrated as "black circle" of a type illustrated as "white circle" are arranged at (1,1) and (1,2), facilities illustrated as "black triangle" of a type illustrated as "white triangle" are arranged at
30 (1,3), (2,1) and (2,2), and a facility illustrated as "black square" of a type illustrated as "white square" is arranged at (2,3).

[0077] 420 illustrates another game space. Six
35 facilities are arranged within the game space 420. Specifically, two facilities illustrated as "black circle", three facilities illustrated as "black

triangle", and one facility illustrated as "black square" are arranged therein.

[0078] Assume that the template 410 has been applied to an area 421 within the game space 420. The number of types of facilities and the number of facilities in each type arranged within the game space 420 are equal to the number of types of facilities and the number of facilities in each type, respectively, positions of the facilities being defined by the template 410. Thus, all facilities arranged within the game space 420 are moved to positions of facilities as defined by the template 410. Actually, facilities 422 to 425 arranged outside of the area 421 are moved to positions of these facilities within the area 421. 420' illustrates the game space 420 after the facilities 422 to 425 have been moved.

[0079] 430 illustrates yet another game space. Nine facilities are arranged within the game space 430. Specifically, three facilities illustrated as "black circle", five facilities illustrated as "black triangle", and one facility illustrated as "black square" are arranged therein.

[0080] Assume that the template 410 has been applied to an area 431 within the game space 430. The number of types of facilities and the number of facilities in each type arranged within the game space 430 is equal to or larger than the number of types of facilities and the number of facilities in each type, respectively, positions of the facilities being defined by the template 410. Thus, of the facilities arranged within the game space 420, those facilities with the smallest moving distance (e.g., Manhattan distance) to positions of facilities defined by the template 410, are moved to the positions of facilities. Actually, facilities 432 to 435 arranged outside of the area 431 are moved to positions of these facilities within the area 431. 430' illustrates the game space 430 after the facilities 432 to 435 have been moved.

[0081] The facilities to be moved are not limited to those with the smallest moving distance. The player may also designate facilities which are to be moved, or an area containing facilities which are to be moved.

5 Further, the player may also in advance designate facilities which are not to be moved, or an area containing facilities which are not to be moved.

[0082] 440 illustrates still another game space. Four facilities are arranged within the game space 440.

10 Specifically, one facility illustrated as "black circle", two facilities illustrated as "black triangle", and one facility illustrated as "black square" are arranged therein.

[0083] Assume that the template 410 has been applied to an area 441 within the game space 440. The number of types of facilities and the number of facilities in each type arranged within the game space 440 is equal to or smaller than the number of types of facilities and the number of facilities in each type, respectively,

20 positions of the facilities being defined by the template 410. Thus, all facilities arranged within the game space 440 are moved to positions of facilities defined by the template 410, to which the moving distance is the smallest. Actually, facilities 442 and 443 arranged

25 outside the area 441 are moved to positions of these facilities within the area 441. 440' illustrates the game space 440 after the facilities 442 and 443 have been moved.

[0084] In the game space 440', positions on which no facilities are arranged among the positions of facilities defined by the template 410, are illustrated in a condition where the facility type is discernible (e.g., "white circle" 444 and "white triangle" 445).

30 [0085] Further, when no facility has been arranged, it is also possible to present the player with facilities of the same type or with facilities of a similar type as proposals.

35

[0086] Moreover, it is also possible for the player to purchase facilities for positions where no facility has been arranged, or to acquire the facilities, for example, by trading with a different player in a multi-player environment as described below. Moreover, when the player has not arranged a facility defined by a template within the game space but has stored the facility in storage, the player may arrange this facility based on the template, or conversely, the player may store a facility that is not defined by the template, in the storage. Although in the above description, a player creates templates himself/herself, templates may also be distributed from a service-side server 3, or may be acquired from other players. In such cases, a player may not possess a facility defined by a template in some cases. However, whether the player possesses a facility defined by a template may be judged on a portable device 2 side or on a server 3 side, and a screen for purchasing the facility which has been judged not to be in the player's possession may be displayed on the portable device 2, so that the player is automatically guided to a purchase screen.

[0087] Further, templates may also be automatically created based on an operation by the player. For example, the server 3 may automatically create templates based on facilities the player possesses, facilities selected by the player, an area and/or an objective of a template. The objective of a template is, for instance, to realize a city that offers strong protection against soldiers with bows and arrows, to realize a city that work effectively for protection against attacks by giants, to strengthen the protection against air attacks, etc. In doing so, it becomes easy for the player to create templates consistent with objectives.

[0088] In order to achieve the above-described functions, the device processing unit 25 includes a game progression unit 251, a template creation unit 252, and a

template application unit 253. All of these units are functional modules implemented by a program executed on a processor provided in the device processing unit 25. Alternatively, these units may also be provided as
5 firmware on the portable device 2.

[0089] In the following, processing by the game progression unit 251 will be described.

[0090] The game progression unit 251 controls the start and progression of the game, and appropriately
10 gives commands to execute processing to the template creation unit 252, template application unit 253, etc.

[0091] Specifically, when a command to start the game is given by the player via the operation unit 23, the game progression unit 251 displays the game progression
15 screen 300.

[0092] In other words, the game progression unit 251 refers to the facility table stored in the device storage unit 22, and extracts a type ID and a position of each facility. Further, the game progression unit 251 refers
20 to the facility-type table stored in the device storage unit 22 by using the extracted type IDs as key, and extracts file names of image data for corresponding types. Further, the game progression unit 251 obtains image data corresponding to the extracted file names,
25 from the device storage unit 22. Then, the game progression unit 251 configures a game progression screen 300 that displays images arising from the obtained image data according to the extracted positions, and that simultaneously displays buttons for receiving commands
30 such as template creation, template application, etc., in a predetermined layout; and outputs the game progression screen 300 to the display unit 24.

[0093] When a command to create a template is given by the player via the operation unit 23, the game
35 progression unit 251 gives a command to execute processing to the template creation unit 252.

[0094] When a command to apply a template is given by

the player via the operation unit 23, the game progression unit 251 gives a command to execute processing to the template application unit 253.

5 [0095] When a command to execute different processing is given by the player via the operation unit 23, the game progression unit 251 executes the different processing.

[0096] In the following, processing by the template creation unit 252 will be described.

10 [0097] The template creation unit 252 creates templates, stores the templates in the device storage unit 22, and registers the created templates on the server 3.

15 [0098] Specifically, the template creation unit 252 displays the area selection screen 310.

[0099] When an area has been selected and a command to create a template is given by the player via the operation unit 23, the template creation unit 252 creates a template.

20 [0100] In other words, the template creation unit 252 refers to the facility table stored in the device storage unit 22 by using the coordinates of the selected area as key, and extracts a type ID and a position within the game space of each facility arranged within the selected
25 area. The template creation unit 252 further converts the extracted positions within the game space to positions within the template. Moreover, the template creation unit 252 creates thumbnail image data for the selected area, and stores the data in the device storage
30 unit 22. The template creation unit 252 then stores the file name of the stored thumbnail image data, the extracted type ID and position within the template of each facility, etc., in the template table stored in the device storage unit 22 under a newly assigned template
35 ID.

[0101] Further, the template creation unit 252 registers the created template on the server 3.

[0102] In other words, the template creation unit 252 sends a template registration request via the device communication unit 21 to the server 3 by using the player ID, the assigned template ID, the created thumbnail image data, and the extracted type ID and position within the template of each facility, as parameters.

[0103] Then, the template creation unit 252 terminates the processing.

[0104] In the following, processing by the template application unit 253 will be described.

[0105] The template application unit 253 obtains a template from the device storage unit 22 or the server 3, and applies the obtained template.

[0106] Specifically, the template application unit 253 displays the template selection screen 320.

[0107] In other words, the template application unit 253 refers to the template table stored in the device storage unit 22, and extracts an ID and a file name of thumbnail image data of each template. Further, the template application unit 253 obtains thumbnail image data corresponding to the extracted file name, from the device storage unit 22.

[0108] When necessary, the template application unit 253 sends a request for providing a template list via the device communication unit 21 to the server 3 by using the player ID as a parameter. Further, the template application unit 253 receives an ID and thumbnail image data of each template from the server 3 via the device communication unit 21.

[0109] Then, the template application unit 253 configures the template selection screen 320 that displays thumbnail images arising from the obtained thumbnail image data, buttons for receiving commands such as template selection, etc., in a predetermined layout; and outputs the template selection screen 320 to the display unit 24.

[0110] When a template is selected by the player via

the operation unit 23, the template application unit 253 displays the template display screen 330.

[0111] In other words, when the selected template is a template provided by the server 3, the template application unit 253 sends a request for providing the template via the device communication unit 21 to the server 3 by using the ID of the selected template as a parameter. Further, the template application unit 253 receives thumbnail image data of a corresponding template and the type ID and position of each facility from the server 3 via the device communication unit 21. The template application unit 253 then stores the received thumbnail image data in the device storage unit 22. Further, the template application unit 253 stores the ID of the selected template, the file name of the stored thumbnail image data, the received type ID and position of each facility, etc., in the template table stored in the device storage unit 22.

[0112] The template application unit 253 refers to the template table stored in the device storage unit 22 by using the ID of the selected template as key, and extracts a type ID of each facility in the corresponding template. The template application unit 253 counts the number of extracted types of facilities. Further, the template application unit 253 refers to the facility-type table stored in the device storage unit 22 by using the extracted type IDs as key, and extracts corresponding names of the types. Moreover, the template application unit 253 creates a preview image for when the selected template is applied to a predetermined area within the game space. Then, the template application unit 253 configures the template display screen 330 that displays the extracted names and the number of facilities, the created preview image, buttons for receiving commands such as template confirmation, etc., in a predetermined layout; and outputs the template display screen 330 to the display unit 24.

[0113] In the following, a process of applying a template will be described.

[0114] When a template is confirmed by the player via the operation unit 23, the template application unit 253
5 displays the area selection screen 340.

[0115] When an area has been selected and a command to apply a template has been given by the player via the operation unit 23, the template application unit 253 applies the template.

[0116] In other words, the template application unit 253 refers to the facility table stored in the device storage unit 22, and extracts an ID, a type ID and a position within the game space of each facility. The template application unit 253 counts the number of
10 extracted types of facilities and the number of facilities in each type. The template application unit 253 further refers to the template table stored in the device storage unit 22 by using the ID of the selected
15 template as key, and extracts a type ID and a position within the template of each facility in the corresponding template. The template application unit 253 counts the number of extracted types of facilities and the number of
20 facilities in each type. Moreover, the template application unit 253 converts the extracted positions within the template to positions within the game space based on coordinates of the selected area. For each type
25 of facility, the template application unit 253 compares the number of facilities of this type within the game space and the number of facilities of this type within
30 the template.

[0117] When the former and the latter are equal, the template application unit 253 moves the facilities of this type within the game space to the positions of the facilities of this type within the template. In other
35 words, the template application unit 253 refers to the facility table stored in the device storage unit 22 by using the IDs of the facilities of each type within the

game space as key, and stores the positions of the facilities of this type within the template as positions of the corresponding facilities within the game space.

[0118] On the other hand, when the former is larger
5 than the latter, the template application unit 253 moves the facilities of this type within the game space for which the moving distance to the positions of the facilities of this type within the template is the smallest, to the positions of these facilities. In other
10 words, for each position of a facility of a type within the template, the template application unit 253 specifies a facility of this type within the game space for which the moving distance to the position is the smallest. The template application unit 253 then refers to the facility
15 table stored in the device storage unit 22 by using the ID of the specified facility as key, and stores the position of the specified facility as position of the corresponding facility within the game space.

[0119] On the other hand, when the former is smaller
20 than the latter, the template application unit 253 moves the facilities of a type within the game space to positions of the facilities of this type within the template to which the moving distance is the smallest. In other words, for each facility of a type within the
25 game space, the template application unit 253 specifies a position of a facility of this type within the template to which the moving distance is the smallest. The template application unit 253 then refers to the facility table stored in the device storage unit 22 by using the
30 ID of the facility as key, and stores the specified position as position of the corresponding facility within the game space.

[0120] Other than facilities for which the moving
35 distance is the smallest, the player may also designate facilities which are to be moved, or an area containing facilities which are to be moved. Further, the player may also in advance designate facilities which are not to

be moved, or an area containing facilities which are not to be moved.

[0121] Then, the template application unit 253 terminates the processing.

5 [0122] FIG. 5A illustrates one possible schematic configuration of the server 3.

[0123] In response to requests from the portable device 2, the server 3 registers and provides templates. In order to achieve such functions, the server 3 is provided with a server communication unit 31, a server storage unit 32, and a server processing unit 33.

10 [0124] The server communication unit 31 includes a communication interface circuit for connecting the server 3 to the Internet 7, and communicates with the Internet 7. The server communication unit 31 supplies the data received from the portable device 2 or the like to the server processing unit 33. The server communication unit 31 sends the data supplied from the server processing unit 33 to the portable device 2 or the like.

20 [0125] The server storage unit 32 includes at least one of a magnetic tape device, a magnetic disk device and an optical disk device, for example. The server storage unit 32 stores an operating system program, a driver program, an application program, data, etc., used for processing in the server processing unit 33. The server storage unit 32 stores, for example, a game control program, etc., for registering and providing templates, as the application program. The server storage unit 32 stores a player table (FIG. 5B) for managing players, a template table (FIG. 5C) for managing templates, and image data, video data, etc., relating to the players, templates, etc., as the data. Further, the server storage unit 32 may store temporary data relating to certain processing.

35 [0126] FIG. 5B depicts a player table. In the player table, a player ID, a name, a file name of image data, an ID of a created template, etc., are recorded for each

player.

[0127] FIG. 5C depicts a template table. Similarly to FIG. 2D, in the template table, for each template, a template ID, a file name of thumbnail image data, a type ID and a position within the template of each facility, etc., are recorded.

[0128] The server processing unit 33 includes one or more processors and their peripheral circuits. The server processing unit 33 is, for example, a CPU, and integrally controls an overall operation of the server 3. The server processing unit 33 controls an operation of the server communication unit 31 or the like so that various types of processing of the server 3 are executed in an appropriate order in accordance with the programs stored in the server storage unit 32. The server processing unit 33 executes processing based on the programs stored in the server storage unit 32 (the operating system program, the driver program, the application program, etc.). The server processing unit 33 can execute the multiple programs (the application program, etc.) in parallel.

[0129] The server processing unit 33 includes a server control unit 331, a template registration unit 332, and a template provision unit 333. Each of the units is a functional module implemented by a program to be executed by the processor included in the server processing unit 33. Alternatively, each of the units may be provided as a firmware on the server 3.

[0130] In the following, processing by the server control unit 331 will be described.

[0131] The server control unit 331 controls the performance of the server and appropriately gives commands to execute processing to the template registration unit 332, template provision unit 333, etc.

[0132] Specifically, when a template registration request is received from the portable device 2 via the server communication unit 31, the server control unit 331

gives the template registration unit 332 a command to execute processing, by using the received template registration request as a parameter.

5 [0133] When a request for providing a template list or a template provision request is received from the portable device 2 via the server communication unit 31, the server control unit 331 gives the template provision unit 333 a command to execute processing, by using the received request for providing a template list or the like as a parameter.

10 [0134] When a different request is received from the portable device 2 via the server communication unit 31, the server control unit 331 executes different processing corresponding to the request.

15 [0135] In the following, processing by the template registration unit 332 will be described.

[0136] The template registration unit 332 stores templates in the server storage unit 32.

20 [0137] In other words, the template registration unit 332 interprets the received template registration request, and specifies the ID of the player, the ID of the template, thumbnail image data, as well as the type ID and position of each facility. Then, the template registration unit 332 stores the specified thumbnail image data in the server storage unit 32. The template registration unit 332 further refers to the player table stored in the server storage unit 32 by using the specified player ID as key, and stores the specified template ID as an ID of a template created by the corresponding player. Moreover, the template registration unit 332 stores the specified template ID, the file name of the stored thumbnail image data, the type ID and position of each specified facility, etc., in the template table stored in the server storage unit 32.

25 [0138] Then, the template registration unit 332 terminates the processing.

30 [0139] In the following, processing by the template

provision unit 333 will be described.

[0140] The template provision unit 333 obtains a template list or a template from the server storage unit 32, and sends the obtained template list or the like to the portable device 2.

[0141] Specifically, when a request for providing a template list has been received, the template provision unit 333 obtains a template list from the server storage unit 32.

[0142] In other words, the template provision unit 333 interprets the received request for providing a template list, and specifies the ID of the player. The template provision unit 333 then refers to the player table stored in the server storage unit 32 by using the specified player ID as key, and extracts an ID of a template created by a player different from the corresponding player. Further, the template provision unit 333 refers to the template table stored in the server storage unit 32 by using the extracted template ID as key, and extracts a file name of thumbnail image data for the corresponding template. Moreover, the template provision unit 333 obtains the thumbnail image data corresponding to the extracted file name, from the server storage unit 32.

[0143] On the other hand, when a template provision request is received, the template provision unit 333 obtains a template from the server storage unit 32.

[0144] In other words, the template provision unit 333 interprets the received template provision request, and specifies the ID of the template. Then, the template provision unit 333 refers to the template table stored in the server storage unit 32 by using the specified template ID as key, and extracts a file name of thumbnail image data for the corresponding template, as well as the type ID and position of each facility. Further, the template provision unit 333 obtains thumbnail image data corresponding to the extracted file name, from the server

storage unit 32.

[0145] The template provision unit 333 sends the obtained template list or the like to the portable device 2.

5 [0146] In other words, the template provision unit 333 sends the extracted ID of each template and the thumbnail image data, or the thumbnail image data of the template as well as the type ID and position of each facility that are obtained or the like, to the portable device 2 via
10 the server communication unit 31.

[0147] Then, the template provision unit 333 terminates the processing.

[0148] FIGS. 6A to 6C illustrate examples of the operational flow of the portable device 2.

15 [0149] The below-described operational flow is executed, based on a program that is stored in advance in the device storage unit 22, mostly by the device processing unit 25 by working together with each component of the portable device 2.

20 [0150] FIG. 6A illustrates an example of the operational flow of the game progression unit 251.

[0151] The player gives the device processing unit 25 a command to start a game via the operation unit 23. The device processing unit 25 starts processing based on the
25 game program. In other words, the game progression unit 251 implemented by the game program displays the game progression screen 300 (Step S100).

[0152] When a command to create a template is given by the player via the operation unit 23 (Step S102 - Yes),
30 the game progression unit 251 gives the template creation unit 252 a command to execute processing (Step S104).

[0153] FIG. 6B illustrates an example of the operational flow of the template creation unit 252.

35 [0154] The template creation unit 252 displays the area selection screen 310 (Step S120).

[0155] When an area is selected by the player via the operation unit 23 (Step S122) and a command to create a

template is given, the template creation unit 252 creates a template (Step S124).

[0156] The template creation unit 252 registers the created template on the server 3 (Step S126). Then, the
5 template creation unit 252 terminates processing.

[0157] On the other hand, when a command to apply a template is given by the player via the operation unit 23 (Step S106 - Yes), the game progression unit 251 gives the template application unit 253 a command to execute
10 processing (Step S108).

[0158] FIG. 6C illustrates an example of the operational flow of the template application unit 253.

[0159] The template application unit 253 displays the template selection screen 320 (Step S130).

[0160] When a template is selected by the player via the operation unit 23 (Step S132), the template application unit 253 displays the template display screen
15 330.

[0161] When the template is confirmed by the player via the operation unit 23 (Step S134), the template application unit 253 displays the area selection screen
20 340.

[0162] When an area is selected by the player via the operation unit 23 (Step S136) and a command to apply a template is given, the template application unit 253
25 applies the template (Step S138). Then, the template application unit 253 terminates processing.

[0163] On the other hand, when a command for different processing is given by the player via the operation unit
30 23 (Step S106 - No), the game progression unit 251 executes the different processing (Step S110).

[0164] FIGS. 7A to 7C illustrate examples of the operational flow of the server 3.

[0165] The below-described operational flow is executed, based on a program that is stored in advance in the server storage unit 32, mostly by the server
35 processing unit 33 by working together with each

component of the server 3.

[0166] FIG. 7A illustrates an example of the operational flow of the server control unit 331.

5 [0167] When a template registration request is received from the portable device 2 via the server communication unit 31 (Step S200 - Yes), the server control unit 331 gives the template registration unit 332 a command to execute processing (Step S202), by using the received template registration request as a parameter.

10 [0168] FIG. 7B illustrates an example of the operational flow of the template registration unit 332.

[0169] The template registration unit 332 stores the template included in the received template registration request in the server storage unit 32 (Step S220). Then, 15 the template registration unit 332 terminates processing.

[0170] On the other hand, when a request for providing a template list or a template provision request is received from the portable device 2 via the server communication unit 31 (Step S204 - Yes), the server control unit 331 gives the template provision unit 333 a 20 command to execute processing (Step S206), by using the received request for providing a template list or the like as a parameter.

[0171] FIG. 7C illustrates an example of the operational flow of the template provision unit 333. 25

[0172] When the request for providing a template list is received (Step S230 - Yes), the template provision unit 333 obtains a list of templates of players other than the player corresponding to the player ID included 30 in the received request for providing a template list, from the server storage unit 32 (Step S232).

[0173] On the other hand, when the template provision request is received (Step S230 - No), the template provision unit 333 obtains a template corresponding to 35 the template ID included in the received template provision request, from the server storage unit 32 (Step S234).

[0174] The template provision unit 333 sends the obtained template list or the like to the portable device 2 (Step S236). Then, the template provision unit 333 terminates processing.

5 [0175] On the other hand, when a different request is received from the portable device 2 via the server communication unit 31 (Step S204 - No), the server control unit 331 executes different processing corresponding to the request (Step S208).

10 [0176] As have been described above, by making the arrangement of facilities changeable by using templates, the usability of city building games is improved, and it becomes possible to continuously attract players to the game.

15 [0177] In the above-described embodiment, the case is described where upon application of a template, facilities are automatically arranged within the game space based on definition in the template. However, it is also possible that when a template is being applied, a
20 mark is displayed on the game space, so that the player can use this mark as approximation and change the types and positions of facilities himself/herself.

[0178] Further, besides buildings, walls, fences and so forth, facilities may also include information on
25 types and quantities of soldiers and weapons to fight back against an attack by a different player.

[0179] Further, multiple templates may be prepared corresponding to objectives, and the player may be able to select a template depending on the objective. To give
30 specific examples; there are multiple types of soldiers with which a different player attacks, and there may be a template realizing a city that offers strong protection against soldiers with bows and arrows, a template realizing a city that work effectively for protection
35 against attacks by giants, a template that strengthens the protection against air attacks, etc.

[0180] Moreover, a characteristic value of each

template may be calculated based on the facilities included in the template and the records of battles fought using the template in the game. Further, the characteristic value of the template and characteristics of the template based on the characteristic value may be displayed and presented to the player. Specifically, a defense power may be displayed based on parameters of protective facilities and the number of the protective facilities included in the template; a winning percentage when using the template may be displayed; and characteristic that the template has good defense power and a good winning percentage is displayed based on the defense power and winning percentage included in the templates. Thus, the player can easily understand the characteristics of respective templates and compare the characteristics.

[0181] (Second embodiment)

In the first embodiment, a single player environment is assumed, wherein a player progresses the game by himself/herself. However, the present invention can also be applied to a multi-player environment wherein multiple players progress the game together. In the present embodiment, multiple players build a city within a single game space, and each player applies templates to a predetermined area within the game space. When a template is applied by a player, the facilities that belong to the player among the facilities arranged within the game space are moved to positions of these facilities defined by the template.

[0182] Since the schematic configuration of the game system 1 is the same as illustrated in FIG. 1, a description thereof is omitted.

[0183] FIG. 8A illustrates an example of a schematic configuration of the portable device 2.

[0184] The portable device 2 progresses the game in response to an operation of an operation unit 23 by a player or a command from a different portable device 2.

When necessary, the portable device 2 is connected to the server 3 via the base station 4, the mobile communication network 5, the gateway 6, and the Internet 7, to communicate with the server 3. In order to implement the foregoing functions, the portable device 2 includes a device communication unit 21, a device storage unit 22', the operation unit 23, a display unit 24, and a device processing unit 25.

[0185] Since the device communication unit 21, the operation unit 23, and the display unit 24 are the same as illustrated in FIG. 2A, a description thereof is omitted.

[0186] The device storage unit 22' includes a semiconductor memory, for example. The device storage unit 22' stores an operating system program, a driver program, an application program, data, etc., used for processing in the device processing unit 25. For example, the device storage unit 22' stores an input device driver program for controlling the operation unit 23 and an output device driver program for controlling the display unit 24, as the driver program. The device storage unit 22' stores a game program, etc., for progressing the game and displaying the result thereof, as the application program. The device storage unit 22' stores player IDs, a facility table (FIG. 8B) for managing facilities arranged within the game space, a facility-type table (FIG. 2C) for managing types of the facilities, a template table (FIG. 2D) for managing templates, and image data, video data, etc., relating to the facilities, templates, etc., as the data. Further, the device storage unit 22' may store temporary data relating to predetermined processing.

[0187] FIG. 8B depicts a facility table. In the facility table, for each player, an ID of each facility arranged within the game space by the player, a type ID, a position within the game space, etc., are recorded.

[0188] The device processing unit 25 includes one or

more processors and their peripheral circuits. The device processing unit 25 is, for example, a CPU, and integrally controls an overall operation of the portable device 2. The device processing unit 25 controls operations of the device communication unit 21, the display unit 24, etc., so that various types of processing of the portable device 2 are executed in an appropriate order in accordance with the programs stored in the device storage unit 22', the operation of the operation unit 23, etc. The device processing unit 25 executes processing based on the programs (the operating system program, the driver program, the application program, etc.) stored in the device storage unit 22'. The device processing unit 25 can execute multiple programs (application programs, etc.) in parallel.

[0189] FIG. 9 illustrates a concept of applying a template in a multi-player environment.

[0190] 900 illustrates a game space. Twelve facilities are arranged within the game space 900. Specifically, four facilities illustrated as "black circle", four facilities illustrated as "black triangle", and four facilities illustrated as "black square" are arranged therein. Among these facilities, assume that the one facility illustrated as "black circle" and the two facilities illustrated as "black triangle" arranged in the upper-right three by three squares are those of a player₁. Further, assume that the three facilities illustrated as "black square" arranged in the lower-right three by three squares are those of a player₂, the two facilities illustrated as "black triangle" and the one facility illustrated as "black square" arranged in the lower-left three by three squares are those of a player₃, and the three facilities illustrated as "black circle" arranged in the upper-left three by three squares are those of a player₄.

[0191] Assume that a template 910 has been applied to an area 901 within the game space 900 by the player₁.

Similarly, assume that templates 920 to 940 have been applied to areas 902 to 904 by the player₂ to player₄, respectively. In relation to the player₁, the number of types of facilities and the number of facilities in each type arranged within the game space 900 are equal to the number of types of facilities and the number of facilities in each type, respectively, positions of the facilities being defined by the template 910. Thus, all facilities of the player₁ are moved to positions of facilities as defined by the template 910. Similarly, all facilities of the player₂ to player₄ are moved to positions of facilities as defined by the templates 920 to 940, respectively. 900' illustrates the game space 900 after all the facilities have been moved.

[0192] In order to achieve the above-described functions, the device processing unit 25 includes a game progression unit 251', a template creation unit 252, a template application unit 253, and a second template application unit 254. All of these units are functional modules implemented by a program executed on a processor provided in the device processing unit 25. Alternatively, these units may also be provided as firmware on the portable device 2.

[0193] Since the template creation unit 252 and the template application unit 253 are the same as illustrated in FIG. 2A, a description thereof is omitted.

[0194] In the following, processing by the game progression unit 251' will be described.

[0195] The game progression unit 251' controls the start and progression of the game, and appropriately gives commands to execute processing to the template creation unit 252, template application unit 253, second template application unit 254, etc.

[0196] Specifically, when a command to start the game is given by the player via the operation unit 23, the game progression unit 251' displays the game progression screen 300.

[0197] When a command to create a template is given by the player via the operation unit 23, the game progression unit 251' gives a command to execute processing to the template creation unit 252.

5 [0198] When a command to apply a template is given by the player via the operation unit 23, the game progression unit 251' gives a command to execute processing to the template application unit 253.

10 [0199] When a template application command is received from a different portable device 2 via the device communication unit 21, the game progression unit 251' gives the second template application unit 254 a command to execute processing, by using the received template application command as a parameter.

15 [0200] When a command to execute different processing is given by the player via the operation unit 23, the game progression unit 251' executes the different processing.

20 [0201] In the following, processing by the second template application unit 254 will be described.

[0202] The second template application unit 254 obtains a template from the server 3, and applies the obtained template.

25 [0203] Specifically, the second template application unit 254 obtains a template from the server 3.

[0204] In other words, the second template application unit 254 interprets the received template application command, and specifies the ID of the player, the ID of the template, and the coordinates of the area to which the template is to be applied. Further, the second template application unit 254 sends a template provision request via the device communication unit 21 to the server 3 by using the specified template ID as a parameter. Further, the second template application unit 35 254 receives thumbnail image data of a corresponding template, as well as the type ID and position of each facility from the server 3 via the device communication

unit 21. The second template application unit 254 then stores the received thumbnail image data in the device storage unit 22'. Further, the second template application unit 254 stores the ID of the specified
5 template, the file name of the stored thumbnail image data, the received type ID and position of each facility, etc., in the template table stored in the device storage unit 22'.

[0205] The second template application unit 254
10 applies the obtained template.

[0206] In other words, the second template application unit 254 refers to the facility table stored in the device storage unit 22' by using the ID of the specified player as key, and extracts an ID, a type ID and a
15 position within the game space of each facility of the corresponding player. The second template application unit 254 counts the number of extracted types of facilities and the number of facilities in each type. The second template application unit 254 further refers
20 to the template table stored in the device storage unit 22' by using the ID of the specified template as key, and extracts a type ID and a position within the template of each facility in the corresponding template. The second template application unit 254 counts the number of
25 extracted types of facilities and the number of facilities in each type. Moreover, the second template application unit 254 converts the extracted positions within the template to positions within the game space based on coordinates of the specified area. For each
30 type of facility, the second template application unit 254 compares the number of facilities of this type within the game space and the number of facilities of this type within the template, and, according to the result, moves the facilities of this type within the game space to the
35 positions of the facilities of this type within the template.

[0207] Then, the second template application unit 254

terminates the processing.

[0208] Since the schematic configuration of the server 3 is the same as illustrated in FIG. 5A, a description thereof is omitted.

5 [0209] FIGS. 10A and 10B illustrate examples of the operational flow of the portable device 2.

[0210] The below-described operational flow is executed, based on a program that is stored in advance in the device storage unit 22', mostly by the device processing unit 25 by working together with each component of the portable device 2.

[0211] FIG. 10A illustrates an example of the operational flow of the game progression unit 251'.

10 [0212] Since Steps S100 to S108 are the same as illustrated in FIG. 6A, a description thereof is omitted.

[0213] When a template application command is received from a different portable device 2 via the device communication unit 21 (Step S300 - Yes), the game progression unit 251' gives the second template application unit 254 a command to execute processing, by using the received template application command as a parameter (Step S302).

20 [0214] FIG. 10B illustrates an example of the operational flow of the second template application unit 254.

[0215] The second template application unit 254 obtains a template corresponding to the template ID included in the received template application command, from the server 3 (Step S310).

25 [0216] The second template application unit 254 applies the obtained template (Step S312). Then, the second template application unit 254 terminates the processing.

[0217] On the other hand, when a command for different processing is given by the player via the operation unit 23 (Step S300 - No), the game progression unit 251' executes the different processing (Step S110).

[0218] As have been described above, by allowing each player to change the arrangement of facilities by using templates in a multi-player environment, the usability of city building games is improved, and it becomes possible to continuously attract players to the game.

[0219] It should be noted that the present invention is not limited to the above-described embodiment. For example, in the above-described embodiment, in order to combine multiple templates to create a single template, it is assumed that a player applies multiple templates to predetermined areas within the game space, or multiple players apply a template each to predetermined areas within the game space, and then a template for a predetermined area that encompasses all these areas is created. However, a player may designate multiple templates or multiple players may designate a template each, and then a template may be created by directly joining these templates.

[0220] FIG. 11 illustrates a concept of combining templates in a multi-player environment.

[0221] Assume that the player₁ has specified a template 1110 for an area 1100. Further, assume that the player₂ to player₄ have specified templates 1120 to 1140 for areas 1101 to 1103, respectively. 1150 illustrates a template obtained by combining the templates 1110 to 1140.

[0222] In order to achieve the above-described functions, the portable device 2 may perform processing as described below.

[0223] When a command to create a template is given by the player via the operation unit 23, the portable device 2 displays a predetermined screen and receives designations of template and area. In the same manner, the portable device 2 receives designations of template and area from a different portable device 2. Then, the portable device 2 obtains the designated templates from the device storage unit 22 or the server 3, and creates a new template by arranging the obtained templates on the

designated areas.

[0224] In other words, the portable device 2 corrects the position of each facility defined by the obtained templates based on the coordinates specified by the designated areas. The portable device 2 then stores the type ID and corrected position, etc., of each facility defined by the obtained templates, in the template table stored in the device storage unit 22 under a newly assigned template ID.

10 [0225] (Third embodiment)

In the above-described embodiment, it is assumed that templates are created by the player. However, preexisting templates may also be distributed by a server or the like. In the present embodiment, a preexisting template is distributed by a server depending on an event (e.g., protecting the city from an enemy character) happening in the city building game. The player applies the template distributed by the server, to a predetermined area within his/her own game space, moves and adds facilities as necessary, and thus prepares for the event. After a certain time has passed, the event happens, and the player is given various rewards (e.g., templates, facilities, etc.) depending on the outcome. Such a template can also be understood as a task given to the player in an event.

[0226] Since the schematic configuration of the game system 1 is the same as illustrated in FIG. 1, a description thereof is omitted.

[0227] FIG. 12 illustrates an example of a schematic configuration of the portable device 2.

[0228] The portable device 2 progresses the game in response to an operation of an operation unit 23 by a player. When necessary, the portable device 2 is connected to the server 3 via the base station 4, the mobile communication network 5, the gateway 6, and the Internet 7, to communicate with the server 3. In order to implement the foregoing functions, the portable device

2 includes a device communication unit 21, a device storage unit 22, the operation unit 23, a display unit 24, and a device processing unit 25.

5 [0229] Since the device communication unit 21, the device storage unit 22, the operation unit 23, and the display unit 24 are the same as illustrated in FIG. 2A, a description thereof is omitted.

10 [0230] The device processing unit 25 includes one or more processors and their peripheral circuits. The device processing unit 25 is, for example, a CPU, and integrally controls an overall operation of the portable device 2. The device processing unit 25 controls operations of the device communication unit 21, the display unit 24, etc., so that various types of
15 processing of the portable device 2 are executed in an appropriate order in accordance with the programs stored in the device storage unit 22, the operation of the operation unit 23, etc. The device processing unit 25 executes processing based on the programs (the operating system program, the driver program, the application
20 program, etc.) stored in the device storage unit 22. The device processing unit 25 can execute multiple programs (application programs, etc.) in parallel.

25 [0231] The device processing unit 25 includes a game progression unit 251'', a template creation unit 252, a template application unit 253, and a third template application unit 255. All of these units are functional modules implemented by a program executed on a processor provided in the device processing unit 25. Alternatively,
30 these units may also be provided as firmware on the portable device 2.

[0232] Since the template creation unit 252 and the template application unit 253 are the same as illustrated in FIG. 2A, a description thereof is omitted.

35 [0233] In the following, processing by the game progression unit 251'' will be described.

[0234] The game progression unit 251'' controls the

start and progression of the game, and appropriately gives commands to execute processing to the template creation unit 252, template application unit 253, third template application unit 255, etc.

5 [0235] Specifically, when a command to start the game is given by the player via the operation unit 23, the game progression unit 251'' displays the game progression screen 300.

[0236] When a command to create a template is given by
10 the player via the operation unit 23, the game progression unit 251'' gives a command to execute processing to the template creation unit 252.

[0237] When a command to apply a template is given by
15 the player via the operation unit 23, the game progression unit 251'' gives a command to execute processing to the template application unit 253.

[0238] When an event start report is received from the server 3 via the device communication unit 21, the game
20 progression unit 251'' gives the third template application unit 255 a command to execute processing, by using the received event start report as a parameter.

[0239] When a command to execute different processing is given by the player via the operation unit 23, the
25 game progression unit 251'' executes the different processing.

[0240] In the following, processing by the third template application unit 255 will be described.

[0241] The third template application unit 255 obtains a template for an event from the server 3, and applies
30 the obtained template.

[0242] Specifically, the third template application unit 255 obtains a template for an event from the server 3.

[0243] In other words, the third template application
35 unit 255 interprets the received event start report, and specifies the ID of the event. Further, when a command to participate in an event is given by the player via the

operation unit 23, the third template application unit 255 sends an event participation request via the device communication unit 21 to the server 3 by using the player ID and the specified event ID as parameters. Further, 5 the third template application unit 255 receives an ID and thumbnail image data of a template for the corresponding event, as well as the type ID and position of each facility from the server 3 via the device communication unit 21. The third template application 10 unit 255 then stores the received thumbnail image data in the device storage unit 22. Further, the third template application unit 255 stores the ID of the received template, the file name of the stored thumbnail image data, the received type ID and position of each facility, 15 etc., in the template table stored in the device storage unit 22.

[0244] The third template application unit 255 applies the obtained template.

[0245] In other words, the third template application 20 unit 255 refers to the facility table stored in the device storage unit 22, and extracts an ID, a type ID and a position within the game space of each facility. The third template application unit 255 counts the number of extracted types of facilities and the number of 25 facilities in each type. The third template application unit 255 further refers to the template table stored in the device storage unit 22 by using the ID of the received template as key, and extracts a type ID and a position within the template of each facility in the 30 corresponding template. The third template application unit 255 counts the number of extracted types of facilities and the number of facilities in each type. Moreover, the third template application unit 255 35 converts the extracted positions within the template to positions within the game space based on coordinates of the area selected by the player via the operation unit 23. For each type of facility, the third template application

unit 255 compares the number of facilities of this type within the game space and the number of facilities of this type within the template, and, according to the result, moves the facilities of this type within the game
5 space to the positions of the facilities of this type within the template.

[0246] Then, the third template application unit 255 terminates the processing.

[0247] FIG. 13A illustrates one possible schematic
10 configuration of the server 3.

[0248] In response to requests from the portable device 2, the server 3 registers and provides templates. Further, the server 3 manages events and provides templates. In order to achieve such functions, the
15 server 3 is provided with a server communication unit 31, a server storage unit 32', and a server processing unit 33.

[0249] Since the server communication unit 31 is the same as illustrated in FIG. 5A, a description thereof is
20 omitted.

[0250] The server storage unit 32' includes at least one of a magnetic tape device, a magnetic disk device and an optical disk device, for example. The server storage unit 32' stores an operating system program, a driver
25 program, an application program, data, etc., used for processing in the server processing unit 33. The server storage unit 32' stores, for example, a game control program, etc., for registering and providing templates and managing events, as the application program. The
30 server storage unit 32' stores a player table (FIG. 5B) for managing players, a template table (FIG. 5C) for managing templates, an event table for managing events (FIG. 13B), and image data, video data, etc., relating to the players, templates, etc., as the data. Further, the
35 server storage unit 32' may store temporary data relating to certain processing.

[0251] FIG. 13B depicts an event table. In the event

table, an event ID, starting date and time, an ID of a template to be used, an ID of a participating player, etc., are recorded for each event.

[0252] The server processing unit 33 includes one or
5 more processors and their peripheral circuits. The server processing unit 33 is, for example, a CPU, and integrally controls an overall operation of the server 3. The server processing unit 33 controls an operation of the server communication unit 31 or the like so that
10 various types of processing of the server 3 are executed in an appropriate order in accordance with the programs stored in the server storage unit 32'. The server processing unit 33 executes processing based on the programs stored in the server storage unit 32' (the
15 operating system program, the driver program, the application program, etc.). The server processing unit 33 can execute the multiple programs (the application program, etc.) in parallel.

[0253] The server processing unit 33 includes a server
20 control unit 331', a template registration unit 332, a template provision unit 333, and an event management unit 334. Each of the units is a functional module implemented by a program to be executed by the processor included in the server processing unit 33. Alternatively,
25 each of the units may be provided as a firmware on the server 3.

[0254] Since the template registration unit 332 and the template provision unit 333 are the same as illustrated in FIG. 5A, a description thereof is omitted.

30 [0255] In the following, processing by server control unit 331' will be described.

[0256] The server control unit 331' controls the performance of the server and appropriately gives commands to execute processing to the template
35 registration unit 332, template provision unit 333, event management unit 334, etc.

[0257] Specifically, when a template registration

request is received from the portable device 2 via the server communication unit 31, the server control unit 331' gives the template registration unit 332 a command to execute processing, by using the received template registration request as a parameter.

5

[0258] When a request for providing a template list or a template provision request is received from the portable device 2 via the server communication unit 31, the server control unit 331' gives the template provision unit 333 a command to execute processing, by using the received request for providing a template list or the like as a parameter.

10

[0259] When there is an event whose starting date and time has passed, the server control unit 331' gives the event management unit 334 a command to execute processing, by using the event ID as a parameter.

15

[0260] In other words, the server control unit 331' refers to the event table stored in the server storage unit 32', and extracts an ID and starting date and time of each event. Further, the server control unit 331' obtains the current date and time from a clock (not illustrated). When there is an event whose starting date and time is before the obtained current date and time, the server control unit 331' gives the event management unit 334 a command to execute processing, by using the event ID as a parameter.

20

25

[0261] When an event participation request is received from the portable device 2 via the server communication unit 31, the server control unit 331' gives the event management unit 334 a command to execute processing, by using the received event participation request as a parameter.

30

[0262] When a different request is received from the portable device 2 via the server communication unit 31, the server control unit 331' executes different processing corresponding to the request.

35

[0263] In the following, processing by the event

management unit 334 will be described.

[0264] The event management unit 334 sends an event start report to the portable device 2. Further, the event management unit 334 obtains a template for an event
5 from the server storage unit 32', and sends the obtained template to the portable device 2.

[0265] Specifically, when an event ID has been received, the event management unit 334 sends an event start report to the portable device 2.

[0266] In other words, the event management unit 334 refers to the player table stored in the server storage unit 32', and specifies players. Then, the event management unit 334 sends an event start report via the server communication unit 31 to the portable device 2 of
10 each of the specified players, by using the received event ID as a parameter.

[0267] Then, the event management unit 334 terminates the processing.

[0268] On the other hand, when an event participation request has been received, the event management unit 334 makes the player participate in the corresponding event.
20

[0269] Specifically, the event management unit 334 interprets the received event participation request, and specifies the ID of the event and the ID of the player.
25 The event management unit 334 then refers to the event table stored in the server storage unit 32' by using the specified event ID as key, and stores the specified player ID as an ID of a player participating in the corresponding event.

[0270] The event management unit 334 obtains a template for the corresponding event from the server storage unit 32'.
30

[0271] Specifically, the event management unit 334 refers to the event table stored in the server storage unit 32' by using the specified event ID as key, and extracts an ID of a template for the corresponding event.
35 Then, the event management unit 334 refers to the

template table stored in the server storage unit 32' by using the extracted template ID as key, and extracts a file name of thumbnail image data for the corresponding template, as well as the type ID and position of each facility. Further, the event management unit 334 obtains thumbnail image data corresponding to the extracted file name, from the server storage unit 32'.

[0272] The event management unit 334 sends the obtained template to the portable device 2.

[0273] In other words, the event management unit 334 sends the thumbnail image data of the template as well as the type ID and position of each facility that are obtained or the like, to the portable device 2 via the server communication unit 31.

[0274] Then, the event management unit 334 terminates the processing.

[0275] FIGS. 14A and 14B illustrate examples of the operational flow of the portable device 2.

[0276] The below-described operational flow is executed, based on a program that is stored in advance in the device storage unit 22, mostly by the device processing unit 25 by working together with each component of the portable device 2.

[0277] FIG. 14A illustrates an example of the operational flow of the game progression unit 251''.

[0278] Since Steps S100 to S108 are the same as illustrated in FIG. 6A, a description thereof is omitted.

[0279] When an event start report is received from the server 3 via the device communication unit 21 (Step S400 - Yes), the game progression unit 251'' gives the third template application unit 255 a command to execute processing, by using the received event start report as a parameter (Step S402).

[0280] FIG. 14B illustrates an example of the operational flow of the third template application unit 255.

[0281] The third template application unit 255 obtains

a template for an event from the server 3, and applies the obtained template (Step S410).

[0282] The third template application unit 255 applies the obtained template (Step S412). Then, the third
5 template application unit 255 terminates the processing.

[0283] On the other hand, when a command for different processing is given by the player via the operation unit 23 (Step S400 - No), the game progression unit 251'' executes the different processing (Step S110).

10 [0284] FIGS. 15A to 15C illustrate examples of the operational flow of the server 3.

[0285] The below-described operational flow is executed, based on a program that is stored in advance in the server storage unit 32', mostly by the server
15 processing unit 33 by working together with each component of the server 3.

[0286] FIG. 15A illustrates an example of the operational flow of the server control unit 331'.

[0287] Since Steps S200 to S206 are the same as
20 illustrated in FIG. 7A, a description thereof is omitted.

[0288] When there is an event whose starting date and time has passed (Step S500 - Yes), the server control unit 331' gives the event management unit 334 a command to execute processing, by using the event ID as a
25 parameter (Step S502).

[0289] FIG. 15B illustrates an example of the operational flow of the event management unit 334.

[0290] When an event ID has been received, the event management unit 334 sends an event start report to the
30 portable device 2 (Step S510). Then, the event management unit 334 terminates the processing.

[0291] On the other hand, when an event participation request is received from the portable device 2 via the server communication unit 31 (Step S504 - Yes), the
35 server control unit 331' gives the event management unit 334 a command to execute processing, by using the received event participation request as a parameter (Step

S506).

[0292] FIG. 15C illustrates another example of the operational flow of the event management unit 334.

5 [0293] When an event participation request has been received, the event management unit 334 makes the player participate in the corresponding event. (Step S520).

[0294] The event management unit 334 obtains a template for the corresponding event from the server storage unit 32' (Step S522).

10 [0295] The event management unit 334 sends the obtained template to the portable device 2 (Step S524). Then, the event management unit 334 terminates the processing.

15 [0296] On the other hand, when a different request is received from the portable device 2 via the server communication unit 31 (Step S504 - No), the server control unit 331' executes different processing corresponding to the request (Step S208).

20 [0297] As have been described above, by making preexisting templates distributable, it becomes possible to make an event happen in accordance with the arrangement of facilities, which increases the attractiveness of city building games, and makes it possible to continuously attract players to the game.

25 [0298] It should be noted that the present invention is not limited to the above-described embodiment. For example, in the above-described embodiment, it is assumed that a preexisting template is distributed depending on occurrence of an event. But templates may not only be used when an event is happening. During a so-called tutorial that is meant to teach players how to play by arranging various facilities, templates with arrangements for different intended uses, such as balance type, resource protecting type, and so forth may be provided.

30 [0299] Further, in the above-described embodiment, the creation and application of a template are performed by the portable device 2. However, the creation and

application may also be performed by the server 3. In this case, the server 3 may store facilities arranged within the game space for each player, and in response to commands by the player, create and/or apply a template to a predetermined area within the game space of the player.

5 [0300] Further, while the above-described embodiment is described by an example wherein positions of facilities are changed based on definition in the template, the types of facilities may be changed.

10 [0301] Further, types are not limited to buildings, walls, fences and so forth, and any other game items such as soldiers and weapons to fight back against an attack by a different player may be applicable.

15 [0302] A computer program for causing a computer to execute the respective functions of the device processing unit 25 and the server processing unit 33 may be provided in a form recorded on a non-transitory computer-readable recording medium such as a semiconductor recording medium, a magnetic recording medium and an optical recording medium, and may be installed on the device storage unit 20 22 and the server storage unit 32 from the recording medium by using a known set-up program, etc.

25 [0303] The preceding description has been presented only to illustrate and describe exemplary embodiments of the present invention. It is not intended to be exhaustive or to limit the invention to any precise form disclosed. It will be understood by those skilled in the art that various changes may be made and equivalents may be substituted for elements thereof without departing from the scope of the invention. In addition, many 30 modifications may be made to adapt a particular situation or material to the teachings of the invention without departing from the essential scope. Therefore, it is intended that the invention not be limited to the particular embodiment disclosed as the best mode 35 contemplated for carrying out this invention, but that the invention will include all embodiments falling within

the scope of the claims. The invention may be practiced otherwise than is specifically explained and illustrated without departing from its spirit or scope.

WHAT IS CLAIMED IS:

1. A method for controlling a computer that is provided with a storage unit configured to store game contents arranged within a game space, positions of the game contents, and a template defining positions of one or more of game contents, and that progresses a game by arranging the game contents within the game space based on a command by a player, the method comprising:
 - when the template is applied to a predetermined area within the game space based on the command by the player, moving, by the computer, the game contents arranged within the game space to the positions of the game contents defined by the template.
2. The method according to claim 1, wherein the storage unit further stores a template related to a different player, and
 - when the template related to the different player is applied to a predetermined area within the game space based on the command by the player, the computer moves the game contents arranged within the game space to the positions of the game contents defined by the template related to the different player.
3. The method according to claim 2, wherein the storage unit further stores game contents which are arranged within the game space and are related to the different player, and positions of the game contents, and
 - when the template related to the different player is applied to a predetermined area within the game space based on a command by the different player, the computer moves, out of the game contents arranged within the game space, game contents related to the different player to the positions of the game contents defined by the template related to the different player.

4. The method according to claim 1, wherein
when a start of an event is reported by a different
computer, the computer obtains a template for the event
from the different computer and moves the game contents
5 arranged within the game space to the positions of the
game contents defined by the template obtained from the
different computer.
5. The method according to claim 1, wherein
10 when the number of game contents arranged within the
game space is smaller than the number of game contents
for which positions are defined by the template, the
computer moves the game contents arranged within the game
space to the positions of the game contents defined by
15 the template to which the moving distance is the
smallest.
6. The method according to claim 5, wherein
out of the positions of the game contents defined by
20 the template, the computer displays positions on which no
game contents are arranged and the game contents, in a
discernible condition.
7. The method according to claim 1, wherein
25 when the number of game contents arranged within the
game space is larger than the number of game contents for
which position are defined by the template, the computer
moves the game contents arranged within the game space
for which the moving distance to the positions of the
30 game contents defined by the template is the smallest, to
the positions.
8. The method according to claim 1, wherein
when a template is created for a predetermined area
35 within the game space based on a command from the player,
the computer stores positions of game contents arranged
within the predetermined area, as the template, in the

storage unit.

9. The method according to claim 1, wherein

5 when a template is created by combining a plurality
of templates based on a command from the player or a
different player, or commands from the player and the
different player, the computer stores the positions of
the game contents defined by the plurality of templates,
as the template, in the storage unit.

10

10. A non-transitory computer-readable recording medium
having recorded thereon a program for a computer that is
provided with a storage unit configured to store game
contents arranged within a game space, positions of the
15 game contents, and a template defining positions of one
or more of game contents, and that progresses a game by
arranging the game contents within the game space based
on a command by a player, the program causing the
computer to execute a process, the process comprising:

20

when the template is applied to a predetermined area
within the game space based on the command by the player,
moving, by the computer, the game contents arranged
within the game space to the positions of the game
contents defined by the template.

25

11. A computer that progresses a game by arranging game
contents within a game space based on a command by a
player, the computer comprising:

30

a storage unit configured to store game contents
arranged within the game space, positions of the game
contents, and a template defining positions of one or
more of game contents; and

35

a processing unit configured to apply the template
to a predetermined area within the game space based on
the command by the player,

wherein when the template is applied, the processing
unit moves the game contents arranged within the game

space to the positions of the game contents defined by the template.

ABSTRACT

5 Provided is a method for controlling a computer,
etc., which makes it possible to improve the usability of
city building games. The computer is provided with a
storage unit configured to store game contents arranged
within a game space, positions of the game contents, and
a template defining positions of one or more of game
contents, and progresses a game by arranging the game
contents within the game space based on a command by a
10 player. The method includes when the template is applied
to a predetermined area within the game space based on
the command by the player, moving, by the computer, the
game contents arranged within the game space to the
positions of the game contents defined by the template.

FIG. 1

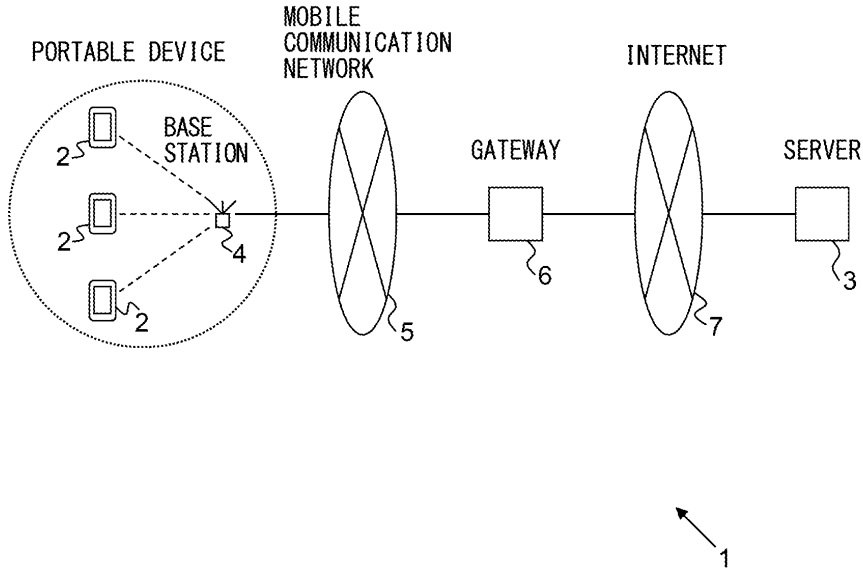

FIG. 2A

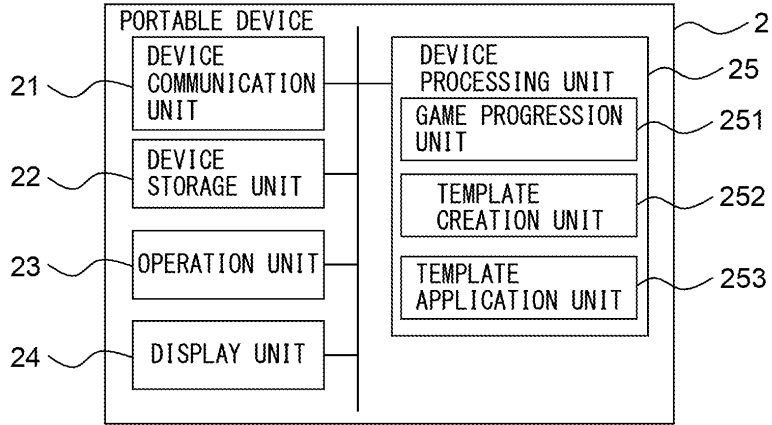

FIG. 2B

FACILITY	TYPE	POSITION	...
F_001	S_001	(3, 2)	...
F_002	S_001	(3, 3)	...
F_003	S_002	(4, 2)	...
...

FIG. 2C

TYPE	NAME	IMAGE	...
S_001	WALL	S_001.jpg	...
S_002	HOUSE	S_002.jpg	...
S_003	CASTLE	S_003.jpg	...
...

FIG. 2D

TEMPLATE	IMAGE	TYPE	POSITION	...
T_001	T_001.jpg	S_001	(1, 1)	...
		S_001	(1, 2)	...
		S_002	(2, 1)	...
...

FIG. 3A

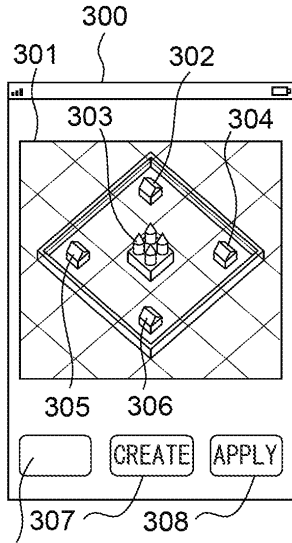
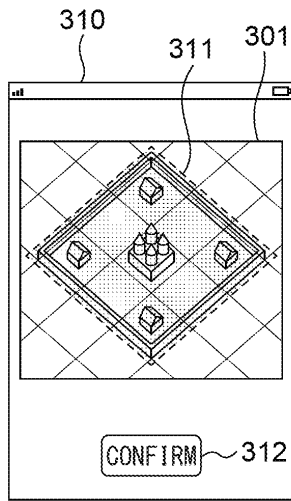

FIG. 3B



ARRANGE

FIG. 3C

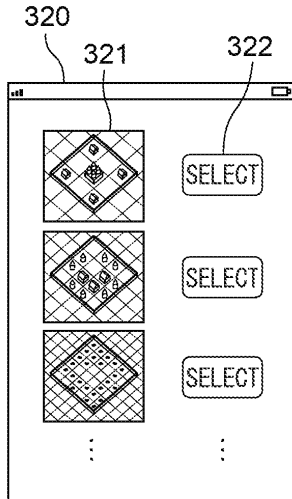

FIG. 3D

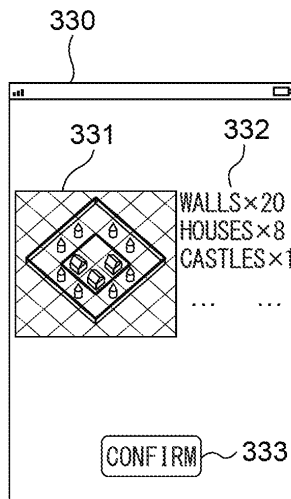

FIG. 3E

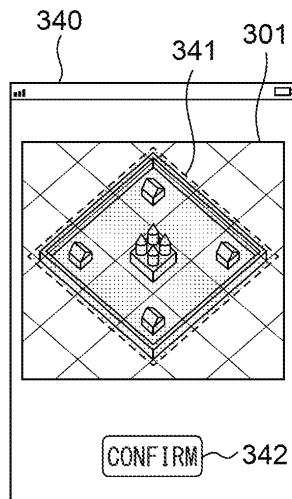

FIG. 4

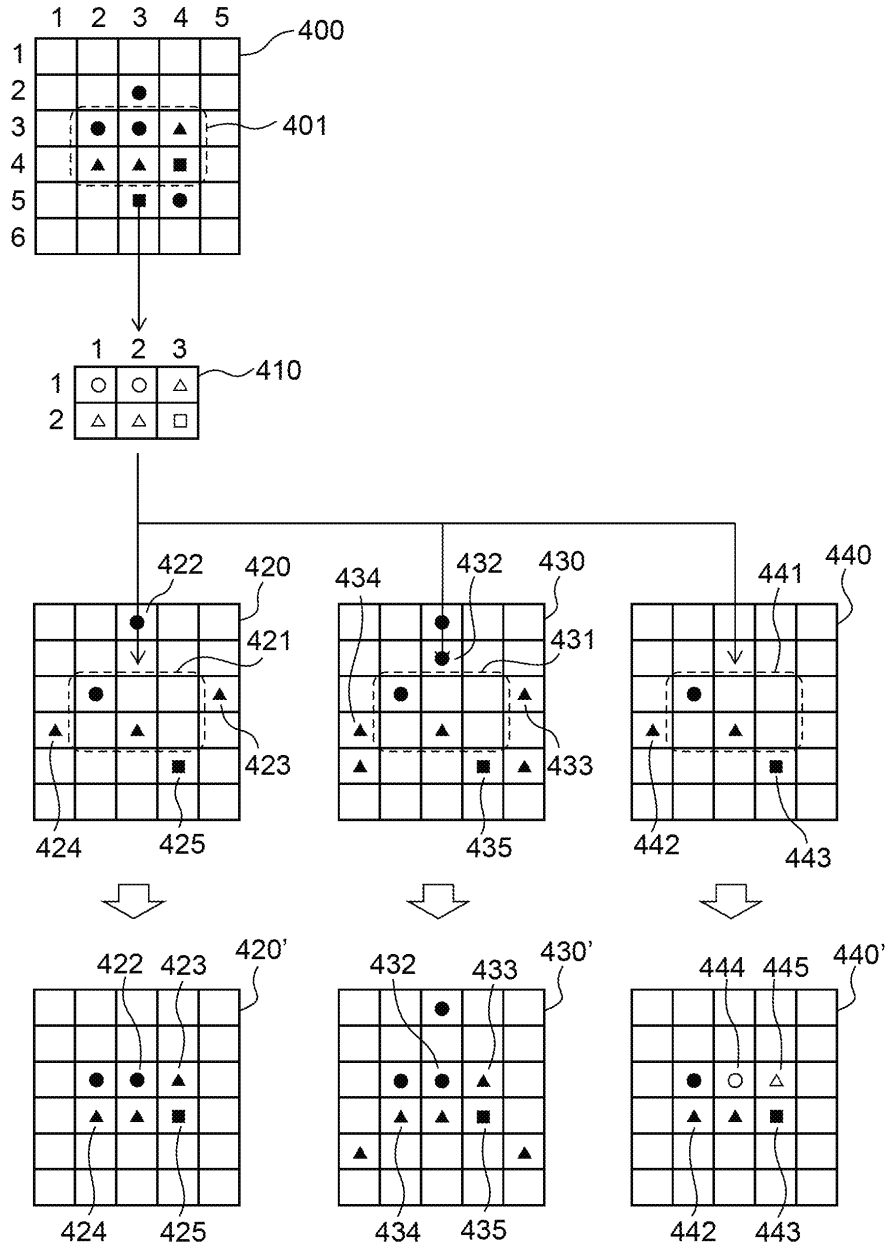

FIG. 5A

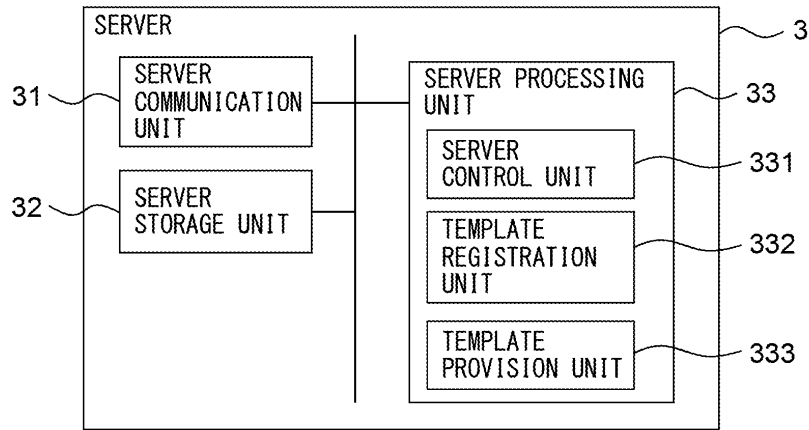

FIG. 5B

PLAYER	NAME	IMAGE	TEMPLATE	...
P_001	PLAYER 1	P_001.jpg	T_001,...	...
P_002	PLAYER 2	P_002.jpg	T_003,...	...
P_003	PLAYER 3	P_003.jpg	T_004,...	...
...

FIG. 5C

TEMPLATE	IMAGE	TYPE	POSITION	...
T_001	T_001.jpg	S_001	(1, 1)	...
		S_001	(1, 2)	...
		S_002	(2, 1)	...
...

FIG. 6A

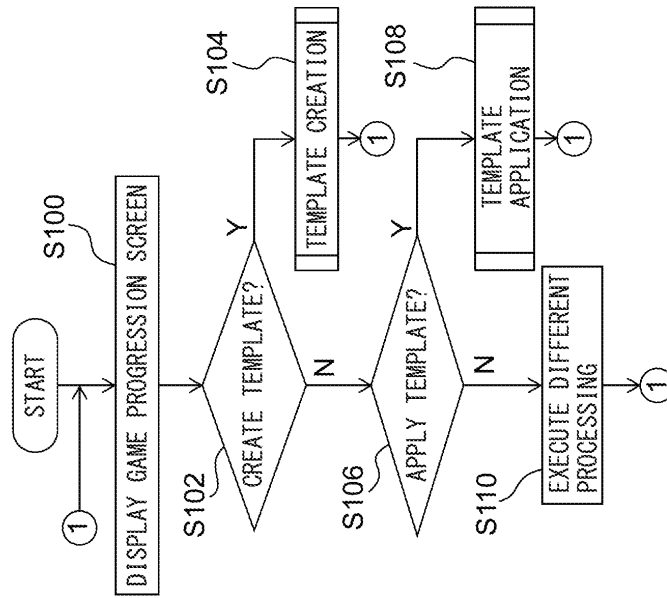

FIG. 6B

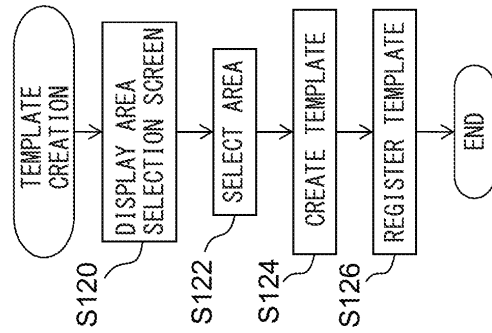

FIG. 6C

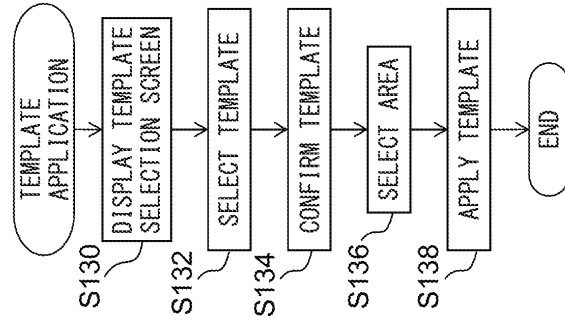

FIG. 7C

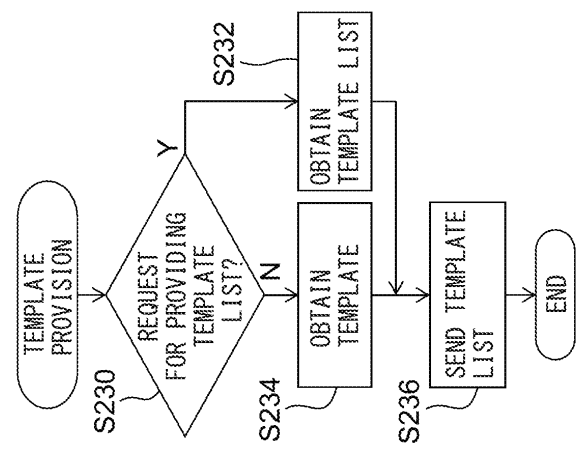

FIG. 7B

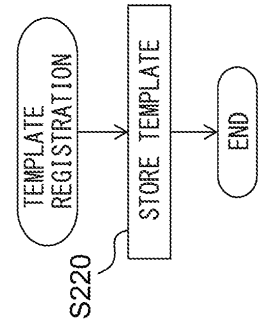

FIG. 7A

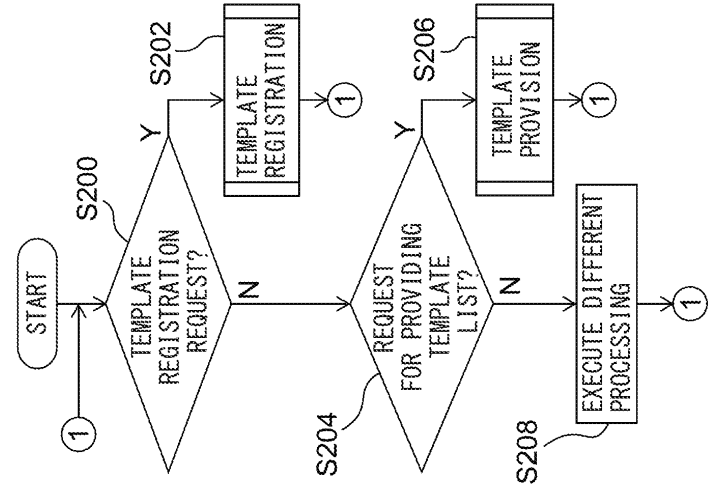

FIG. 8A

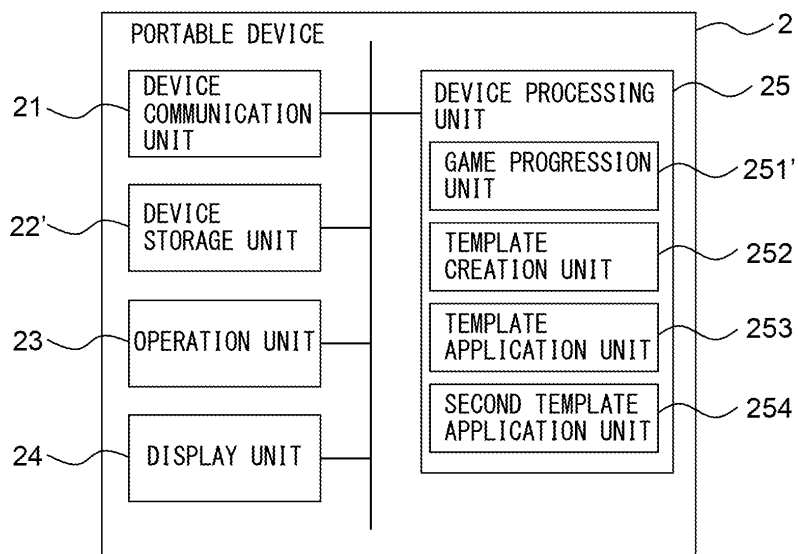

FIG. 8B

PLAYER	FACILITY	TYPE	POSITION	...
P_001	F_001	S_001	(3, 2)	...
	F_002	S_002	(3, 3)	...
	F_003	S_003	(4, 2)	...
...

FIG. 9

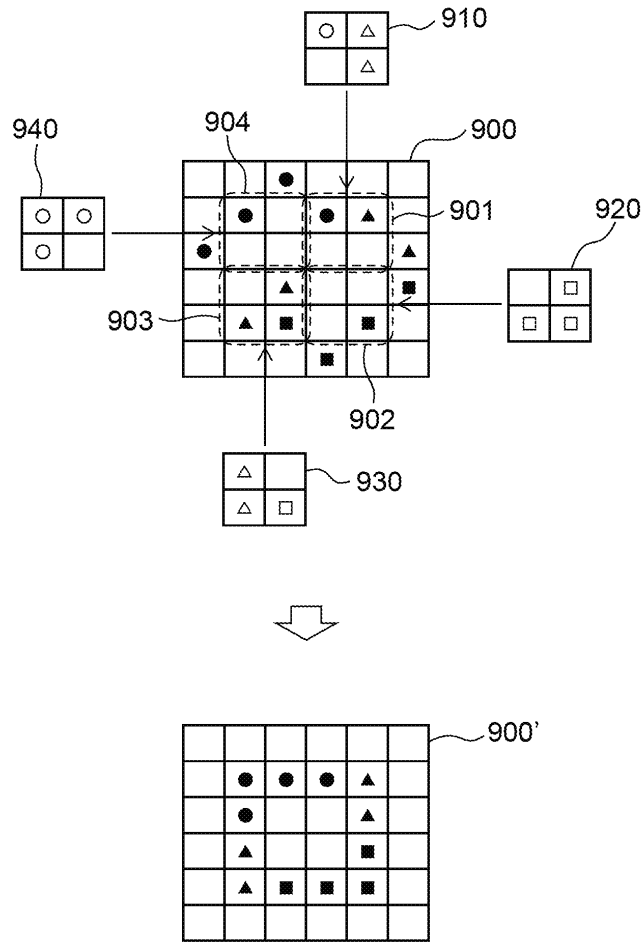

FIG. 10A

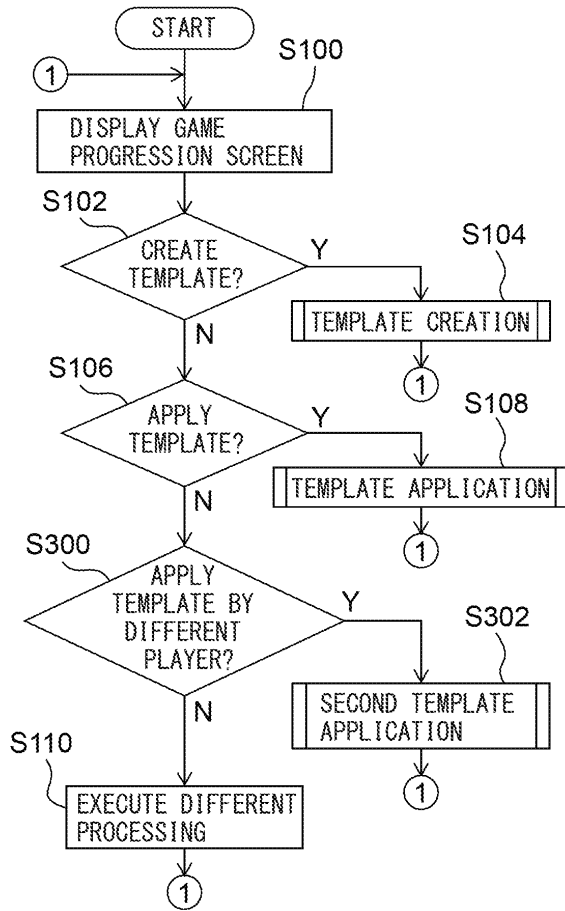

FIG. 10B

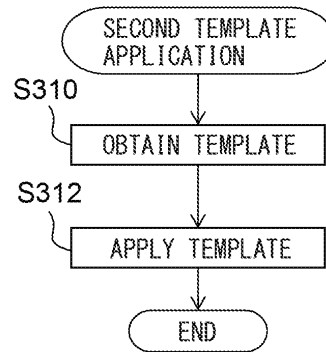

FIG. 11

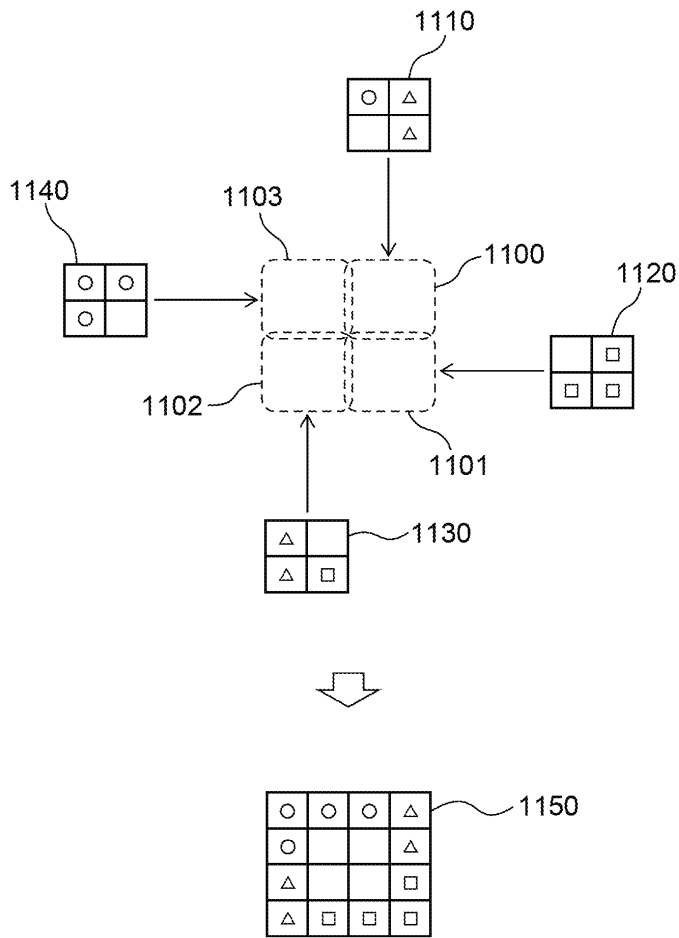

FIG. 12

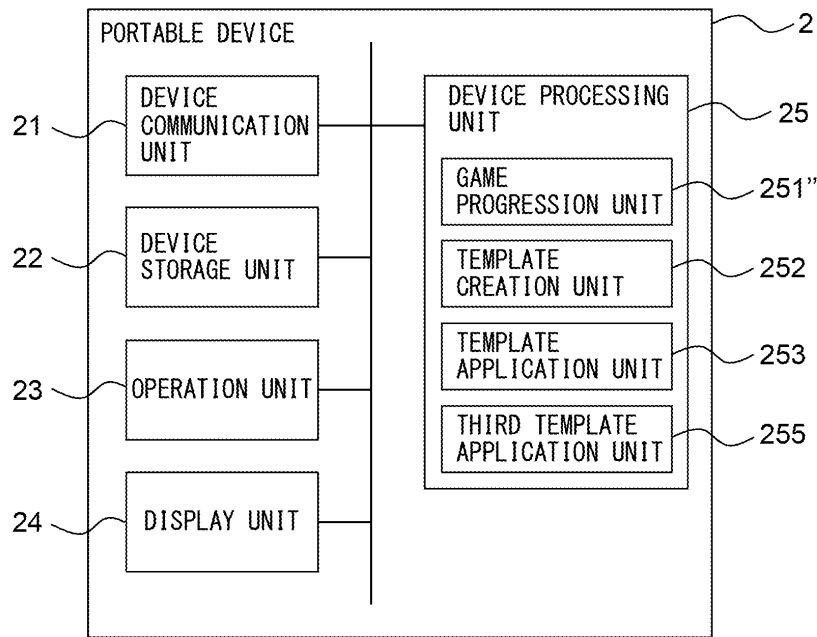

FIG. 13A

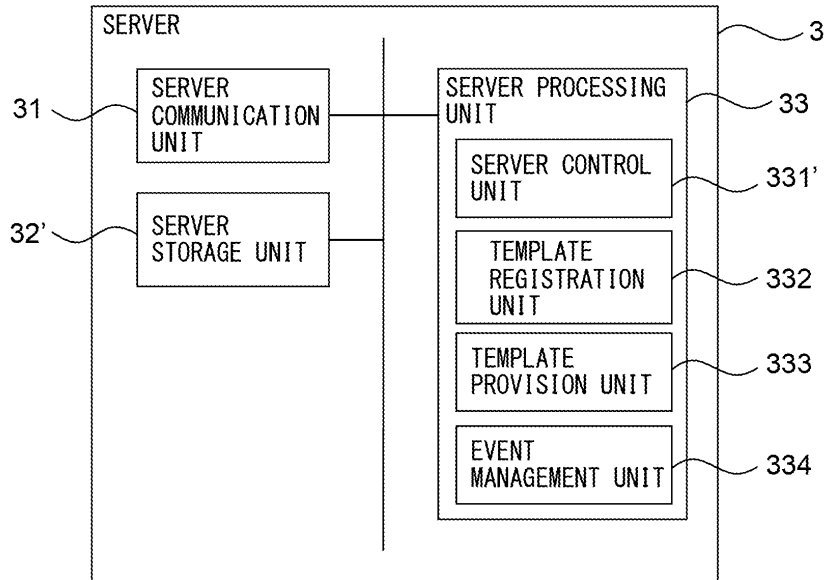

FIG. 13B

EVENT	STARTING DATE AND TIME	TEMPLATE	PLAYER	...
I_001	13/10/1,21:00:00	T_001	P_001,...	...
I_002	13/10/2,21:00:00	T_003		...
I_003	13/10/3,21:00:00	T_004		...
...

FIG. 14A

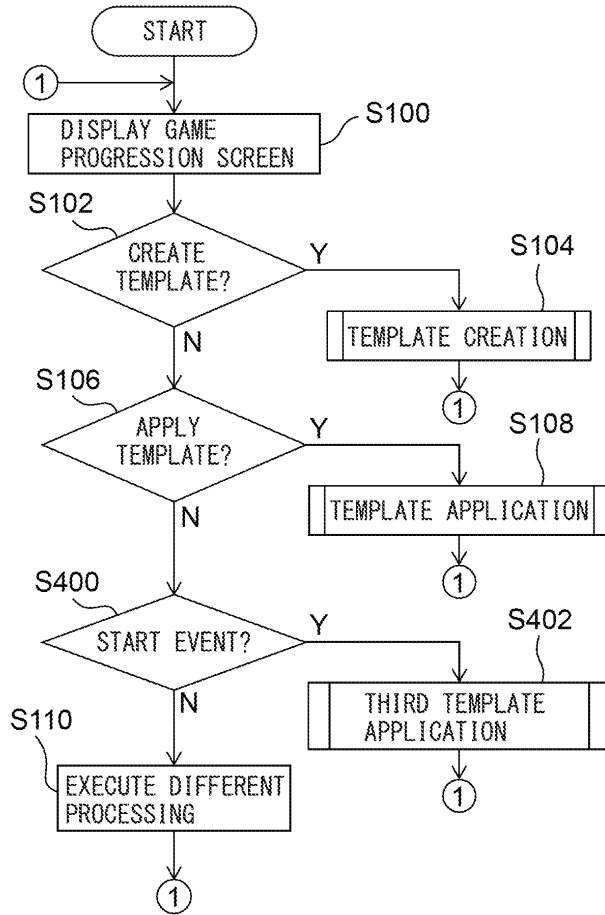

FIG. 14B

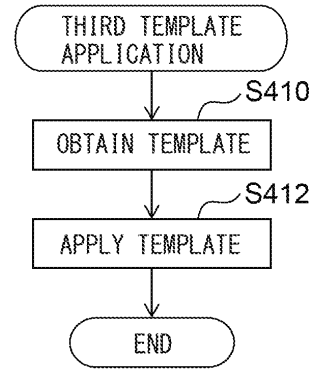

FIG. 15A

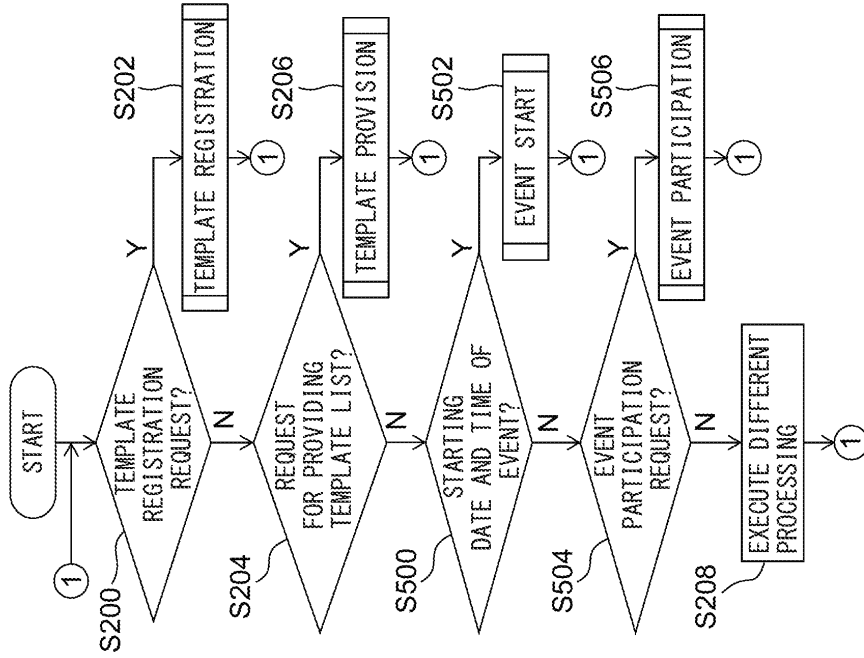

FIG. 15B

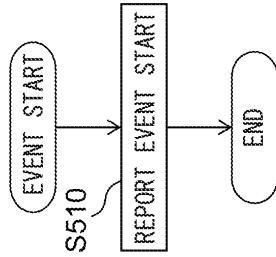
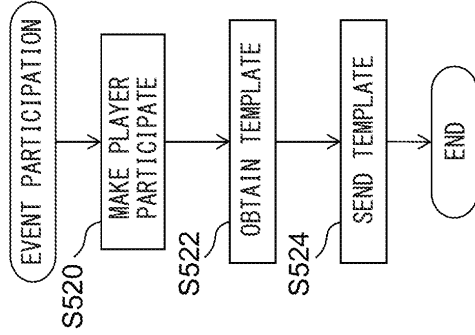

FIG. 15C



Under the Paperwork Reduction Act of 1995, no persons are required to respond to a collection of information unless it contains a valid OMB control number.

Application Data Sheet 37 CFR 1.76		Attorney Docket Number	13132.0002-00000
		Application Number	
Title of Invention	COMPUTER CONTROL METHOD, CONTROL PROGRAM AND COMPUTER		
The application data sheet is part of the provisional or nonprovisional application for which it is being submitted. The following form contains the bibliographic data arranged in a format specified by the United States Patent and Trademark Office as outlined in 37 CFR 1.76. This document may be completed electronically and submitted to the Office in electronic format using the Electronic Filing System (EFS) or the document may be printed and included in a paper filed application.			

Secrecy Order 37 CFR 5.2:

Portions or all of the application associated with this Application Data Sheet may fall under a Secrecy Order pursuant to 37 CFR 5.2. (Paper filers only. Applications that fall under Secrecy Order may not be filed electronically.)

Inventor Information:

Inventor	1	<input type="button" value="Remove"/>		
Legal Name				
Prefix	Given Name	Middle Name	Family Name	Suffix
	Taiki		EDA	
Residence Information (Select One) US Residency • Non US Residency Active US Military Service				
City	Tokyo	Country of Residence ¹	JP	
Mailing Address of Inventor:				
Address 1	c/o GREE, Inc., 6-10-1 Roppongi, Minato-ku			
Address 2				
City	Tokyo	State/Province		
Postal Code	1066112	Country	JP	
All Inventors Must Be Listed - Additional Inventor Information blocks may be generated within this form by selecting the Add button.				<input type="button" value="Add"/>

Correspondence Information:

Enter either Customer Number or complete the Correspondence Information section below. For further information see 37 CFR 1.33(a).

An Address is being provided for the correspondence information of this application.

Customer Number	22852		
Email Address		<input type="button" value="Add Email"/>	<input type="button" value="Remove Email"/>

Application Information:

Title of the Invention	COMPUTER CONTROL METHOD, CONTROL PROGRAM AND COMPUTER		
Attorney Docket Number	13132.0002-00000	Small Entity Status Claimed	<input type="checkbox"/>
Application Type	Nonprovisional		
Subject Matter	Utility		
Total Number of Drawing Sheets (if any)	15	Suggested Figure for Publication (if any)	

Under the Paperwork Reduction Act of 1995, no persons are required to respond to a collection of information unless it contains a valid OMB control number.

Application Data Sheet 37 CFR 1.76	Attorney Docket Number	13132.0002-00000
	Application Number	
Title of Invention	COMPUTER CONTROL METHOD, CONTROL PROGRAM AND COMPUTER	

Filing By Reference:

Only complete this section when filing an application by reference under 35 U.S.C. 111(c) and 37 CFR 1.57(a). Do not complete this section if application papers including a specification and any drawings are being filed. Any domestic benefit or foreign priority information must be provided in the appropriate section(s) below (i.e., "Domestic Benefit/National Stage Information" and "Foreign Priority Information").

For the purposes of a filing date under 37 CFR 1.53(b), the description and any drawings of the present application are replaced by this reference to the previously filed application, subject to conditions and requirements of 37 CFR 1.57(a).

Application number of the previously filed application	Filing date (YYYY-MM-DD)	Intellectual Property Authority or Country

Publication Information:

Request Early Publication (Fee required at time of Request 37 CFR 1.219)

Request Not to Publish. I hereby request that the attached application not be published under 35 U.S.C. 122(b) and certify that the invention disclosed in the attached application **has not and will not** be the subject of an application filed in another country, or under a multilateral international agreement, that requires publication at eighteen months after filing.

Representative Information:

Representative information should be provided for all practitioners having a power of attorney in the application. Providing this information in the Application Data Sheet does not constitute a power of attorney in the application (see 37 CFR 1.32). Either enter Customer Number or complete the Representative Name section below. If both sections are completed the customer Number will be used for the Representative Information during processing.

Please Select One:	<input checked="" type="radio"/> Customer Number	US Patent Practitioner	<input type="radio"/> Limited Recognition (37 CFR 11.9)
Customer Number	22852		

Domestic Benefit/National Stage Information:

This section allows for the applicant to either claim benefit under 35 U.S.C. 119(e), 120, 121, 365(c), or 386(c) or indicate National Stage entry from a PCT application. Providing benefit claim information in the Application Data Sheet constitutes the specific reference required by 35 U.S.C. 119(e) or 120, and 37 CFR 1.78.

When referring to the current application, please leave the "Application Number" field blank.

Prior Application Status	Pending	<input type="button" value="Remove"/>	
Application Number	Continuity Type	Prior Application Number	Filing or 371(c) Date (YYYY-MM-DD)
	Continuation of	PCT/JP2014/075673	2014-09-26
Additional Domestic Benefit/National Stage Data may be generated within this form by selecting the Add button.			<input type="button" value="Add"/>

Under the Paperwork Reduction Act of 1995, no persons are required to respond to a collection of information unless it contains a valid OMB control number.

Application Data Sheet 37 CFR 1.76	Attorney Docket Number	13132.0002-00000
	Application Number	
Title of Invention	COMPUTER CONTROL METHOD, CONTROL PROGRAM AND COMPUTER	

Foreign Priority Information:

This section allows for the applicant to claim priority to a foreign application. Providing this information in the application data sheet constitutes the claim for priority as required by 35 U.S.C. 119(b) and 37 CFR 1.55. When priority is claimed to a foreign application that is eligible for retrieval under the priority document exchange program (PDX)ⁱ the information will be used by the Office to automatically attempt retrieval pursuant to 37 CFR 1.55(i)(1) and (2). Under the PDX program, applicant bears the ultimate responsibility for ensuring that a copy of the foreign application is received by the Office from the participating foreign intellectual property office, or a certified copy of the foreign priority application is filed, within the time period specified in 37 CFR 1.55(g)(1).

Application Number	Country ⁱ	Filing Date (YYYY-MM-DD)	Access Code ^j (if applicable)	Remove
2013-202721	JP	2013-09-27		
Application Number	Country ⁱ	Filing Date (YYYY-MM-DD)	Access Code ^j (if applicable)	Remove
2014-080554	JP	2014-04-09		
Additional Foreign Priority Data may be generated within this form by selecting the Add button.				Add

Statement under 37 CFR 1.55 or 1.78 for AIA (First Inventor to File) Transition Applications

- This application (1) claims priority to or the benefit of an application filed before March 16, 2013 and (2) also contains, or contained at any time, a claim to a claimed invention that has an effective filing date on or after March 16, 2013.
- NOTE: By providing this statement under 37 CFR 1.55 or 1.78, this application, with a filing date on or after March 16, 2013, will be examined under the first inventor to file provisions of the AIA.

Application Data Sheet 37 CFR 1.76	Attorney Docket Number	13132.0002-00000
	Application Number	
Title of Invention	COMPUTER CONTROL METHOD, CONTROL PROGRAM AND COMPUTER	

Authorization or Opt-Out of Authorization to Permit Access:

When this Application Data Sheet is properly signed and filed with the application, applicant has provided written authority to permit a participating foreign intellectual property (IP) office access to the instant application-as-filed (see paragraph A in subsection 1 below) and the European Patent Office (EPO) access to any search results from the instant application (see paragraph B in subsection 1 below).

Should applicant choose not to provide an authorization identified in subsection 1 below, applicant **must opt-out** of the authorization by checking the corresponding box A or B or both in subsection 2 below.

NOTE: This section of the Application Data Sheet is **ONLY** reviewed and processed with the **INITIAL** filing of an application. After the initial filing of an application, an Application Data Sheet cannot be used to provide or rescind authorization for access by a foreign IP office(s). Instead, Form PTO/SB/39 or PTO/SB/69 must be used as appropriate.

1. Authorization to Permit Access by a Foreign Intellectual Property Office(s)

A. Priority Document Exchange (PDX) - Unless box A in subsection 2 (opt-out of authorization) is checked, the undersigned hereby **grants the USPTO authority** to provide the European Patent Office (EPO), the Japan Patent Office (JPO), the Korean Intellectual Property Office (KIPO), the State Intellectual Property Office of the People's Republic of China (SIPO), the World Intellectual Property Organization (WIPO), and any other foreign intellectual property office participating with the USPTO in a bilateral or multilateral priority document exchange agreement in which a foreign application claiming priority to the instant patent application is filed, access to: (1) the instant patent application-as-filed and its related bibliographic data, (2) any foreign or domestic application to which priority or benefit is claimed by the instant application and its related bibliographic data, and (3) the date of filing of this Authorization. See 37 CFR 1.14(h)(1).

B. Search Results from U.S. Application to EPO - Unless box B in subsection 2 (opt-out of authorization) is checked, the undersigned hereby **grants the USPTO authority** to provide the EPO access to the bibliographic data and search results from the instant patent application when a European patent application claiming priority to the instant patent application is filed. See 37 CFR 1.14(h)(2).

The applicant is reminded that the EPO's Rule 141(1) EPC (European Patent Convention) requires applicants to submit a copy of search results from the instant application without delay in a European patent application that claims priority to the instant application.

2. Opt-Out of Authorizations to Permit Access by a Foreign Intellectual Property Office(s)

A. Applicant **DOES NOT** authorize the USPTO to permit a participating foreign IP office access to the instant application-as-filed. If this box is checked, the USPTO will not be providing a participating foreign IP office with any documents and information identified in subsection 1A above.

B. Applicant **DOES NOT** authorize the USPTO to transmit to the EPO any search results from the instant patent application. If this box is checked, the USPTO will not be providing the EPO with search results from the instant application.

NOTE: Once the application has published or is otherwise publicly available, the USPTO may provide access to the application in accordance with 37 CFR 1.14.

Application Data Sheet 37 CFR 1.76	Attorney Docket Number	13132.0002-00000
	Application Number	
Title of Invention	COMPUTER CONTROL METHOD, CONTROL PROGRAM AND COMPUTER	

Applicant Information:

Providing assignment information in this section does not substitute for compliance with any requirement of part 3 of Title 37 of CFR to have an assignment recorded by the Office.

Applicant 1	<input type="button" value="Remove"/>		
<p>If the applicant is the inventor (or the remaining joint inventor or inventors under 37 CFR 1.45), this section should not be completed. The information to be provided in this section is the name and address of the legal representative who is the applicant under 37 CFR 1.43; or the name and address of the assignee, person to whom the inventor is under an obligation to assign the invention, or person who otherwise shows sufficient proprietary interest in the matter who is the applicant under 37 CFR 1.46. If the applicant is an applicant under 37 CFR 1.46 (assignee, person to whom the inventor is obligated to assign, or person who otherwise shows sufficient proprietary interest) together with one or more joint inventors, then the joint inventor or inventors who are also the applicant should be identified in this section.</p>			
<input type="button" value="Clear"/>			
<input checked="" type="radio"/> Assignee	Legal Representative under 35 U.S.C. 117	Joint Inventor	
Person to whom the inventor is obligated to assign.		Person who shows sufficient proprietary interest	
If applicant is the legal representative, indicate the authority to file the patent application, the inventor is:			
<input type="text"/>			
Name of the Deceased or Legally Incapacitated Inventor: <input type="text"/>			
If the Applicant is an Organization check here. <input checked="" type="checkbox"/>			
Organization Name	GREE, INC.		
Mailing Address Information For Applicant:			
Address 1	6-10-1, Roppongi, Minato-ku		
Address 2			
City	Tokyo	State/Province	
Country	JP	Postal Code	1066112
Phone Number		Fax Number	
Email Address			
Additional Applicant Data may be generated within this form by selecting the Add button. <input type="button" value="Add"/>			

Assignee Information including Non-Applicant Assignee Information:

Providing assignment information in this section does not substitute for compliance with any requirement of part 3 of Title 37 of CFR to have an assignment recorded by the Office.

Under the Paperwork Reduction Act of 1995, no persons are required to respond to a collection of information unless it contains a valid OMB control number.

Application Data Sheet 37 CFR 1.76	Attorney Docket Number	13132.0002-00000
	Application Number	
Title of Invention	COMPUTER CONTROL METHOD, CONTROL PROGRAM AND COMPUTER	

Assignee	1			
Complete this section if assignee information, including non-applicant assignee information, is desired to be included on the patent application publication. An assignee-applicant identified in the "Applicant Information" section will appear on the patent application publication as an applicant. For an assignee-applicant, complete this section only if identification as an assignee is also desired on the patent application publication.				
<input type="button" value="Remove"/>				
If the Assignee or Non-Applicant Assignee is an Organization check here. <input type="checkbox"/>				
Prefix	Given Name	Middle Name	Family Name	Suffix
Mailing Address Information For Assignee including Non-Applicant Assignee:				
Address 1				
Address 2				
City		State/Province		
Country		Postal Code		
Phone Number		Fax Number		
Email Address				
Additional Assignee or Non-Applicant Assignee Data may be generated within this form by selecting the Add button. <input type="button" value="Add"/>				

Signature:

NOTE: This Application Data Sheet must be signed in accordance with 37 CFR 1.33(b). **However, if this Application Data Sheet is submitted with the INITIAL filing of the application and either box A or B is not checked in subsection 2 of the "Authorization or Opt-Out of Authorization to Permit Access" section, then this form must also be signed in accordance with 37 CFR 1.14(c).**

This Application Data Sheet **must** be signed by a patent practitioner if one or more of the applicants is a **juristic entity** (e.g., corporation or association). If the applicant is two or more joint inventors, this form must be signed by a patent practitioner, **all** joint inventors who are the applicant, or one or more joint inventor-applicants who have been given power of attorney (e.g., see USPTO Form PTO/AIA/81) on behalf of **all** joint inventor-applicants.

See 37 CFR 1.4(d) for the manner of making signatures and certifications.

Signature	/Naoki Yoshida/		Date (YYYY-MM-DD)	2015-12-30	
First Name	Naoki	Last Name	Yoshida	Registration Number	48,108
Additional Signature may be generated within this form by selecting the Add button. <input type="button" value="Add"/>					

Under the Paperwork Reduction Act of 1995, no persons are required to respond to a collection of information unless it contains a valid OMB control number.

Application Data Sheet 37 CFR 1.76	Attorney Docket Number	13132.0002-00000
	Application Number	
Title of Invention	COMPUTER CONTROL METHOD, CONTROL PROGRAM AND COMPUTER	

This collection of information is required by 37 CFR 1.76. The information is required to obtain or retain a benefit by the public which is to file (and by the USPTO to process) an application. Confidentiality is governed by 35 U.S.C. 122 and 37 CFR 1.14. This collection is estimated to take 23 minutes to complete, including gathering, preparing, and submitting the completed application data sheet form to the USPTO. Time will vary depending upon the individual case. Any comments on the amount of time you require to complete this form and/or suggestions for reducing this burden, should be sent to the Chief Information Officer, U.S. Patent and Trademark Office, U.S. Department of Commerce, P.O. Box 1450, Alexandria, VA 22313-1450. DO NOT SEND FEES OR COMPLETED FORMS TO THIS ADDRESS. **SEND TO: Commissioner for Patents, P.O. Box 1450, Alexandria, VA 22313-1450.**

Privacy Act Statement

The Privacy Act of 1974 (P.L. 93-579) requires that you be given certain information in connection with your submission of the attached form related to a patent application or patent. Accordingly, pursuant to the requirements of the Act, please be advised that: (1) the general authority for the collection of this information is 35 U.S.C. 2(b)(2); (2) furnishing of the information solicited is voluntary; and (3) the principal purpose for which the information is used by the U.S. Patent and Trademark Office is to process and/or examine your submission related to a patent application or patent. If you do not furnish the requested information, the U.S. Patent and Trademark Office may not be able to process and/or examine your submission, which may result in termination of proceedings or abandonment of the application or expiration of the patent.

The information provided by you in this form will be subject to the following routine uses:

1. The information on this form will be treated confidentially to the extent allowed under the Freedom of Information Act (5 U.S.C. 552) and the Privacy Act (5 U.S.C. 552a). Records from this system of records may be disclosed to the Department of Justice to determine whether the Freedom of Information Act requires disclosure of these records.
2. A record from this system of records may be disclosed, as a routine use, in the course of presenting evidence to a court, magistrate, or administrative tribunal, including disclosures to opposing counsel in the course of settlement negotiations.
3. A record in this system of records may be disclosed, as a routine use, to a Member of Congress submitting a request involving an individual, to whom the record pertains, when the individual has requested assistance from the Member with respect to the subject matter of the record.
4. A record in this system of records may be disclosed, as a routine use, to a contractor of the Agency having need for the information in order to perform a contract. Recipients of information shall be required to comply with the requirements of the Privacy Act of 1974, as amended, pursuant to 5 U.S.C. 552a(m).
5. A record related to an International Application filed under the Patent Cooperation Treaty in this system of records may be disclosed, as a routine use, to the International Bureau of the World Intellectual Property Organization, pursuant to the Patent Cooperation Treaty.
6. A record in this system of records may be disclosed, as a routine use, to another federal agency for purposes of National Security review (35 U.S.C. 181) and for review pursuant to the Atomic Energy Act (42 U.S.C. 218(c)).
7. A record from this system of records may be disclosed, as a routine use, to the Administrator, General Services, or his/her designee, during an inspection of records conducted by GSA as part of that agency's responsibility to recommend improvements in records management practices and programs, under authority of 44 U.S.C. 2904 and 2906. Such disclosure shall be made in accordance with the GSA regulations governing inspection of records for this purpose, and any other relevant (i.e., GSA or Commerce) directive. Such disclosure shall not be used to make determinations about individuals.
8. A record from this system of records may be disclosed, as a routine use, to the public after either publication of the application pursuant to 35 U.S.C. 122(b) or issuance of a patent pursuant to 35 U.S.C. 151. Further, a record may be disclosed, subject to the limitations of 37 CFR 1.14, as a routine use, to the public if the record was filed in an application which became abandoned or in which the proceedings were terminated and which application is referenced by either a published application, an application open to public inspections or an issued patent.
9. A record from this system of records may be disclosed, as a routine use, to a Federal, State, or local law enforcement agency, if the USPTO becomes aware of a violation or potential violation of law or regulation.

Electronic Patent Application Fee Transmittal				
Application Number:				
Filing Date:				
Title of Invention:		COMPUTER CONTROL METHOD, CONTROL PROGRAM AND COMPUTER		
First Named Inventor/Applicant Name:		Taiki EDA		
Filer:		Charles E. Van Horn/Kimberly Slazer		
Attorney Docket Number:		13132.0002-00000		
Filed as Large Entity				
Filing Fees for Track I Prioritized Examination - Nonprovisional Application under 35 USC 111(a)				
Description	Fee Code	Quantity	Amount	Sub-Total in USD(\$)
Basic Filing:				
Utility application filing	1011	1	280	280
Utility Search Fee	1111	1	600	600
Utility Examination Fee	1311	1	720	720
Request for Prioritized Examination	1817	1	4000	4000
Pages:				
Claims:				
Miscellaneous-Filing:				

Description	Fee Code	Quantity	Amount	Sub-Total in USD(\$)
Publ. Fee- Early, Voluntary, or Normal	1504	1	0	0
PROCESSING FEE, EXCEPT PROV. APPLS.	1830	1	140	140
Petition:				
Patent-Appeals-and-Interference:				
Post-Allowance-and-Post-Issuance:				
Extension-of-Time:				
Miscellaneous:				
Total in USD (\$)				5740

Electronic Acknowledgement Receipt	
EFS ID:	24490746
Application Number:	14983984
International Application Number:	
Confirmation Number:	3490
Title of Invention:	COMPUTER CONTROL METHOD, CONTROL PROGRAM AND COMPUTER
First Named Inventor/Applicant Name:	Taiki EDA
Customer Number:	22852
Filer:	Charles E. Van Horn/Kimberly Slazer
Filer Authorized By:	Charles E. Van Horn
Attorney Docket Number:	13132.0002-00000
Receipt Date:	30-DEC-2015
Filing Date:	
Time Stamp:	13:15:44
Application Type:	Utility under 35 USC 111(a)

Payment information:

Submitted with Payment	yes
Payment Type	Credit Card
Payment was successfully received in RAM	\$5740
RAM confirmation Number	14607
Deposit Account	
Authorized User	
The Director of the USPTO is hereby authorized to charge indicated fees and credit any overpayment as follows:	

File Listing:						
Document Number	Document Description	File Name	File Size(Bytes)/ Message Digest	Multi Part /.zip	Pages (if appl.)	
1	TrackOne Request	aia424.pdf	114161 aa4d5586626044a9b00400773b4eeec07583d60a0	no	2	
Warnings:						
Information:						
2	Transmittal of New Application	PTO-Transmittal-application-track-1.pdf	24080 0b7b0453958c99a3d553776b2162ea1552d03e75	no	3	
Warnings:						
Information:						
3		specification_as-filed.pdf	145543 924d5cbed1d575a83e10b934c48ad991cc36c829	yes	55	
Multipart Description/PDF files in .zip description						
		Document Description	Start	End		
		Specification	1	50		
		Claims	51	54		
		Abstract	55	55		
Warnings:						
Information:						
4	Drawings-only black and white line drawings	Drawings_tobefiled.pdf	3501603 e3297aa8bd4437e6172b1b7dfae1969420c9338	no	15	
Warnings:						
Information:						
5	Application Data Sheet	ADS-FOR-FILING.pdf	1823065 697e8b6a9a8307e022775eab5356b4853fb6bdf7	no	8	
Warnings:						
Information:						
6	Fee Worksheet (SB06)	fee-info.pdf	40279 5b72468d5972ba585f5af9347572e5189a1f6422d	no	2	

Warnings:	
Information:	
Total Files Size (in bytes):	5648731
<p>This Acknowledgement Receipt evidences receipt on the noted date by the USPTO of the indicated documents, characterized by the applicant, and including page counts, where applicable. It serves as evidence of receipt similar to a Post Card, as described in MPEP 503.</p> <p><u>New Applications Under 35 U.S.C. 111</u> If a new application is being filed and the application includes the necessary components for a filing date (see 37 CFR 1.53(b)-(d) and MPEP 506), a Filing Receipt (37 CFR 1.54) will be issued in due course and the date shown on this Acknowledgement Receipt will establish the filing date of the application.</p> <p><u>National Stage of an International Application under 35 U.S.C. 371</u> If a timely submission to enter the national stage of an international application is compliant with the conditions of 35 U.S.C. 371 and other applicable requirements a Form PCT/DO/EO/903 indicating acceptance of the application as a national stage submission under 35 U.S.C. 371 will be issued in addition to the Filing Receipt, in due course.</p> <p><u>New International Application Filed with the USPTO as a Receiving Office</u> If a new international application is being filed and the international application includes the necessary components for an international filing date (see PCT Article 11 and MPEP 1810), a Notification of the International Application Number and of the International Filing Date (Form PCT/RO/105) will be issued in due course, subject to prescriptions concerning national security, and the date shown on this Acknowledgement Receipt will establish the international filing date of the application.</p>	

**CERTIFICATION AND REQUEST FOR PRIORITIZED EXAMINATION
 UNDER 37 CFR 1.102(e)** (Page 1 of 1)

First Named Inventor:	Taiki EDA	Nonprovisional Application Number (if known):	
Title of Invention:	COMPUTER CONTROL METHOD, CONTROL PROGRAM AND COMPUTER		

APPLICANT HEREBY CERTIFIES THE FOLLOWING AND REQUESTS PRIORITIZED EXAMINATION FOR THE ABOVE-IDENTIFIED APPLICATION.

1. The processing fee set forth in 37 CFR 1.17(i)(1) and the prioritized examination fee set forth in 37 CFR 1.17(c) have been filed with the request. The publication fee requirement is met because that fee, set forth in 37 CFR 1.18(d), is currently \$0. The basic filing fee, search fee, and examination fee are filed with the request or have been already been paid. I understand that any required excess claims fees or application size fee must be paid for the application.
2. I understand that the application may not contain, or be amended to contain, more than four independent claims, more than thirty total claims, or any multiple dependent claims, and that any request for an extension of time will cause an outstanding Track I request to be dismissed.
3. The applicable box is checked below:
 - I. **Original Application (Track One) - Prioritized Examination under § 1.102(e)(1)**
 - i. (a) The application is an original nonprovisional utility application filed under 35 U.S.C. 111(a). This certification and request is being filed with the utility application via EFS-Web.
---OR---
 - (b) The application is an original nonprovisional plant application filed under 35 U.S.C. 111(a). This certification and request is being filed with the plant application in paper.
 - ii. An executed inventor's oath or declaration under 37 CFR 1.63 or 37 CFR 1.64 for each inventor, or the application data sheet meeting the conditions specified in 37 CFR 1.53(f)(3)(i) is filed with the application.
 - II. **Request for Continued Examination - Prioritized Examination under § 1.102(e)(2)**
 - i. A request for continued examination has been filed with, or prior to, this form.
 - ii. If the application is a utility application, this certification and request is being filed via EFS-Web.
 - iii. The application is an original nonprovisional utility application filed under 35 U.S.C. 111(a), or is a national stage entry under 35 U.S.C. 371.
 - iv. This certification and request is being filed prior to the mailing of a first Office action responsive to the request for continued examination.
 - v. No prior request for continued examination has been granted prioritized examination status under 37 CFR 1.102(e)(2).

Signature	/Naoki Yoshida/	Date	December 30, 2015
Name (Print/Typed)	Naoki Yoshida	Practitioner Registration Number	48,108

Note: This form must be signed in accordance with 37 CFR 1.33. See 37 CFR 1.4(d) for signature requirements and certifications. Submit multiple forms if more than one signature is required.*

*Total of 1 forms are submitted.

Privacy Act Statement

The **Privacy Act of 1974 (P.L. 93-579)** requires that you be given certain information in connection with your submission of the attached form related to a patent application or patent. Accordingly, pursuant to the requirements of the Act, please be advised that: (1) the general authority for the collection of this information is 35 U.S.C. 2(b)(2); (2) furnishing of the information solicited is voluntary; and (3) the principal purpose for which the information is used by the U.S. Patent and Trademark Office is to process and/or examine your submission related to a patent application or patent. If you do not furnish the requested information, the U.S. Patent and Trademark Office may not be able to process and/or examine your submission, which may result in termination of proceedings or abandonment of the application or expiration of the patent.

The information provided by you in this form will be subject to the following routine uses:

1. The information on this form will be treated confidentially to the extent allowed under the Freedom of Information Act (5 U.S.C. 552) and the Privacy Act (5 U.S.C. 552a). Records from this system of records may be disclosed to the Department of Justice to determine whether disclosure of these records is required by the Freedom of Information Act.
2. A record from this system of records may be disclosed, as a routine use, in the course of presenting evidence to a court, magistrate, or administrative tribunal, including disclosures to opposing counsel in the course of settlement negotiations.
3. A record in this system of records may be disclosed, as a routine use, to a Member of Congress submitting a request involving an individual, to whom the record pertains, when the individual has requested assistance from the Member with respect to the subject matter of the record.
4. A record in this system of records may be disclosed, as a routine use, to a contractor of the Agency having need for the information in order to perform a contract. Recipients of information shall be required to comply with the requirements of the Privacy Act of 1974, as amended, pursuant to 5 U.S.C. 552a(m).
5. A record related to an International Application filed under the Patent Cooperation Treaty in this system of records may be disclosed, as a routine use, to the International Bureau of the World Intellectual Property Organization, pursuant to the Patent Cooperation Treaty.
6. A record in this system of records may be disclosed, as a routine use, to another federal agency for purposes of National Security review (35 U.S.C. 181) and for review pursuant to the Atomic Energy Act (42 U.S.C. 218(c)).
7. A record from this system of records may be disclosed, as a routine use, to the Administrator, General Services, or his/her designee, during an inspection of records conducted by GSA as part of that agency's responsibility to recommend improvements in records management practices and programs, under authority of 44 U.S.C. 2904 and 2906. Such disclosure shall be made in accordance with the GSA regulations governing inspection of records for this purpose, and any other relevant (*i.e.*, GSA or Commerce) directive. Such disclosure shall not be used to make determinations about individuals.
8. A record from this system of records may be disclosed, as a routine use, to the public after either publication of the application pursuant to 35 U.S.C. 122(b) or issuance of a patent pursuant to 35 U.S.C. 151. Further, a record may be disclosed, subject to the limitations of 37 CFR 1.14, as a routine use, to the public if the record was filed in an application which became abandoned or in which the proceedings were terminated and which application is referenced by either a published application, an application open to public inspection or an issued patent.
9. A record from this system of records may be disclosed, as a routine use, to a Federal, State, or local law enforcement agency, if the USPTO becomes aware of a violation or potential violation of law or regulation.

Electronic Patent Application Fee Transmittal

Application Number:	14983984			
Filing Date:				
Title of Invention:	COMPUTER CONTROL METHOD, CONTROL PROGRAM AND COMPUTER			
First Named Inventor/Applicant Name:				
Filer:	Charles E. Van Horn/Kimberly Slazer			
Attorney Docket Number:	13132.0002-00000			
Filed as Large Entity				
Filing Fees for Utility under 35 USC 111(a)				
Description	Fee Code	Quantity	Amount	Sub-Total in USD(\$)
Basic Filing:				
Pages:				
Claims:				
Miscellaneous-Filing:				
Late Filing Fee for Oath or Declaration	1051	1	140	140
Petition:				
Patent-Appeals-and-Interference:				
Post-Allowance-and-Post-Issuance:				

Description	Fee Code	Quantity	Amount	Sub-Total in USD(\$)
Extension-of-Time:				
Miscellaneous:				
Total in USD (\$)				140

Electronic Acknowledgement Receipt	
EFS ID:	24490846
Application Number:	14983984
International Application Number:	
Confirmation Number:	3490
Title of Invention:	COMPUTER CONTROL METHOD, CONTROL PROGRAM AND COMPUTER
First Named Inventor/Applicant Name:	
Customer Number:	22852
Filer:	Charles E. Van Horn/Kimberly Slazer
Filer Authorized By:	Charles E. Van Horn
Attorney Docket Number:	13132.0002-00000
Receipt Date:	30-DEC-2015
Filing Date:	
Time Stamp:	13:20:34
Application Type:	Utility under 35 USC 111(a)

Payment information:

Submitted with Payment	yes
Payment Type	Credit Card
Payment was successfully received in RAM	\$140
RAM confirmation Number	14668
Deposit Account	
Authorized User	

The Director of the USPTO is hereby authorized to charge indicated fees and credit any overpayment as follows:

File Listing:					
Document Number	Document Description	File Name	File Size(Bytes)/ Message Digest	Multi Part /.zip	Pages (if appl.)
1	Fee Worksheet (SB06)	fee-info.pdf	30297 <small>6c4b8e87116168d4765d60771a277e91d4 094216</small>	no	2
Warnings:					
Information:					
Total Files Size (in bytes):			30297		
<p>This Acknowledgement Receipt evidences receipt on the noted date by the USPTO of the indicated documents, characterized by the applicant, and including page counts, where applicable. It serves as evidence of receipt similar to a Post Card, as described in MPEP 503.</p> <p><u>New Applications Under 35 U.S.C. 111</u> If a new application is being filed and the application includes the necessary components for a filing date (see 37 CFR 1.53(b)-(d) and MPEP 506), a Filing Receipt (37 CFR 1.54) will be issued in due course and the date shown on this Acknowledgement Receipt will establish the filing date of the application.</p> <p><u>National Stage of an International Application under 35 U.S.C. 371</u> If a timely submission to enter the national stage of an international application is compliant with the conditions of 35 U.S.C. 371 and other applicable requirements a Form PCT/DO/EO/903 indicating acceptance of the application as a national stage submission under 35 U.S.C. 371 will be issued in addition to the Filing Receipt, in due course.</p> <p><u>New International Application Filed with the USPTO as a Receiving Office</u> If a new international application is being filed and the international application includes the necessary components for an international filing date (see PCT Article 11 and MPEP 1810), a Notification of the International Application Number and of the International Filing Date (Form PCT/RO/105) will be issued in due course, subject to prescriptions concerning national security, and the date shown on this Acknowledgement Receipt will establish the international filing date of the application.</p>					